

Catalogue Produits 2025

3M France
Solutions pour la Protection Individuelle

Applicable à compter du 1er Novembre 2024

Les informations contenues dans ce catalogue sont à jour à la date de publication. La disponibilité des produits peut être modifiée par 3M de temps à autre moyennant un préavis au client. 3M ne peut être tenu pour responsable de toute erreur ou omission.



■ Table des matières

Protection respiratoire

Masques respiratoire jetables	10
Demi-masques	13
Masques respiratoires complets réutilisables	17
Cartouches et filtres	19
Essai d'ajustement de masque	22
Accessoire, pièce de rechange pour masque réutilisable	27
Systèmes pour appareils respiratoires à ventilation assistée	35
Systèmes respiratoires à adduction d'air	41
Coiffes et casques	49
Pièces et accessoires pour système à ventilation assistée	53

Détection et contrôle

Dispositifs de Détection	64
--------------------------	----

Protection auditive

Bouchons d'oreilles	75
Distributeurs de bouchons d'oreilles	81
Coquilles antibruit	82
Kits d'hygiène	87
Test d'ajustement de protection auditive	88

Protection auditive communicante

Solutions intra-auriculaires	94
Casques communicants	96
Pièce, accessoire pour protection auditive communicante	104

Protection de la tête et du visage

Casques de sécurité	112
---------------------	-----

■ Table des matières

Visières	121
Accessoires pour la protection de la tête	123

Protection oculaire

Lunettes de sécurité	131
Lunettes-masques	142
Accessoires de lunettes de protection	145

Protection du soudeur

Cagoules de soudage et filtres optoélectroniques	154
Masque et casque de soudage avec système 3M™ Adflo™	158
Filtres de soudage	160
Accessoires de cagoules de soudage	163

Habillements et vêtements de travail

Combinaisons	174
Blouses de laboratoire	181
Accessoires de vêtements de protection	182

Protection contre les chutes

Connecteurs d'ancrage	186
Mousquetons	187
Harnais d'antichute	188
Accessoires pour la protection antichute	192
Longes avec amortisseur d'énergie	193
Longes de positionnement	194
Enrouleurs à rappel automatique	195
Coulisseaux sur corde et sur câble	196
Tripodes	196

■ Table des matières

Lignes de vie horizontales	196
Protection antichute d'outil	197

50⁺ ans de
leadership en 
santé et sécurité



Développez vos connaissances par simple clic



L'employeur a l'obligation d'évaluer les risques, les prévenir par exemple en fournissant des équipements de protection individuelle adaptés et d'assurer une formation appropriée. Mettez vos connaissances à jour et découvrez les dernières nouveautés, bénéficiez de conseils pratiques et profitez de bien d'autres avantages proposés par les experts de l'industrie 3M.

Accéder à l'événement
en direct ou regarder sur demande:





Protection respiratoire

3M™ Solutions pour la protection individuelle

Masques respiratoires jetables



Les masques respiratoires jetables sont un excellent choix pour les lieux de travail où le nettoyage et l'entretien ne sont pas pratiques.

Construits à partir de matériaux avancés, y compris 3M™ Média filtrant électret avancé, les masques respiratoires jetables 3M™ sont conçus pour le confort et la protection, permettant à votre équipe de donner le meilleur d'elle-même.

Masques réutilisables



Les masques réutilisables peuvent aider à réduire les coûts et les déchets* dans les lieux de travail où un nettoyage et un entretien réguliers sont possibles.

Conçus pour être facile à utiliser et utilisant des matériaux confortables et durables, les masques réutilisables 3M™ aideront à donner confiance à votre équipe dans sa protection.

Appareils respiratoires à ventilation assistée et adduction d'air



Les appareils respiratoires à ventilation assistée et à adduction d'air peuvent intégrer une protection de la tête, des yeux, du visage, de l'ouïe et des voies respiratoires, tout en assurant le confort de votre équipe pendant de longues périodes.

Conçus pour s'adapter à différentes conditions, les systèmes de protection respiratoire à ventilation assistée et adduction d'air 3M™ aideront à protéger votre équipe dans des environnements exigeants.

*Par rapport à l'utilisation et à l'élimination quotidiennes des masques respiratoires jetables, lorsque le masque réutilisable est correctement entretenu.

	Masques respiratoires jetables	Masques réutilisables	Appareils respiratoires à ventilation assistée et adduction d'air
Peut fournir une protection contre les dangers liés aux particules (par exemple, la poussière, les brouillards, les fumées de soudage)	✓	✓	✓
Peut fournir une protection contre les dangers liés aux gaz et aux vapeurs (p. ex. solvants)	×	✓	✓
Nettoyage et maintenance requis	×	✓ ¹	✓
Options pour les porteurs avec une pilosité faciale	×	×	✓
Options pour les entreprises qui préfèrent ne pas faire face au test d'ajustement ²	×	×	✓ ²



1. Des options sans entretien sont disponibles. Par exemple le 3M™ Masque réutilisable sans entretien série 4000+.

2. Les tests d'ajustement du visage sont une exigence légale dans certains pays et constituent toujours la meilleure pratique recommandée par 3M pour les masques bien ajustés.



Masques de protection respiratoire jetables

Comment choisir un Masque de protection respiratoire jetable

	FFP1 	FFP2 	FFP3 
Facteur nominal de protection	FNP 4	FNP 12	FNP 50
Applications Types	Faibles niveaux de fines particules de poussière et de brouillard à base d'huile ou d'eau que l'on trouve généralement lors du ponçage manuel, du perçage et de la découpe	Niveaux modérés de fines particules de poussière et de brouillard à base d'huile ou d'eau que l'on trouve généralement dans le plâtre, ciment, ponçage et poussière de bois	Des niveaux plus élevés de particules de poussière fine et de brouillard à base d'huile ou d'eau généralement trouvés lors de la manipulation de poudres dangereuses trouvées dans l'industrie pharmaceutique ou du travail avec des agents biologiques et des fibres

Facteur nominal de protection (FNP): Niveau de protection théorique d'un masque basé sur les données de performance mesurées en laboratoire.

Type de Masque de protection respiratoire jetable



3M™ Masques pliables

- Ajustement ultra doux, flexible et confortable résultant de la conception à panneaux multiples
- Série Confort -Pliable uniquement : la conception pliable emballée individuellement empêche la contamination avant utilisation et permet un rangement facile



3M™ Masques coques

- Forme convexe, barette nasale et conception à double élastique
- Facile à installer
- Coque durable et résistante à l'effondrement



3M™ Soupape Cool Flow™

Elimination efficace de l'accumulation de chaleur permettant un port du masque plus agréable et plus confortable

- Offre un temps de port continu plus long
- Réduit le risque de buée des lunettes et des surlunettes



3M™ Masques de protection coques premiums

- La conception robuste et durable offre une capacité pour une multitude de mouvements et une sensation de sécurité
- Elastics tressés réglables
- Le joint facial intérieur doux améliore le confort

Protection respiratoire

Masques respiratoire jetables

Focus

Masques antipoussière 3M™ Aura™ série 9300+ Gen3

Le masque antipoussière 3M™ Aura™ série 9300+Gen3 représente la troisième génération de masques 3M™ Aura™ rabattables les plus populaires.

- La conception d'origine à 3 panneaux rabattables s'adapte à une grande variété de formes et de tailles de visages.
- La soupape 3M™ Cool Flow™ Confort assure l'évacuation d'une quantité plus élevée d'air chaud expiré, contribuant ainsi à améliorer votre confort. *par rapport au modèle équivalent 3M™ Aura™ série 9300+
- Le média filtrant Electret innovant de 3M™ vous permet de respirer plus facilement



Référence	Code produit	Désignation produit	QMC	UV
7100138120	PF9322GEN3	Masque antipoussière 3M™ Aura™, FFP2, avec valve, série 9322+Gen3	40	Pièce
7100138357	PF9332GEN3	Masque antipoussière 3M™ Aura™, FFP3, avec valve, série 9332+Gen3	40	Pièce
7100134313	K9322GEN3	Masque antipoussière 3M™ Aura™, FFP2, avec valve, série 9322+Gen3	120	Pièce
7100134314	K9332GEN3	Masque antipoussière 3M™ Aura™, FFP3, avec valve, série 9332+Gen3	120	Pièce

Focus

3M™ Aura™ Masques antipoussière série 9300+

Les masques à particules 3M™ Aura™ série 9300+ présentent une conception ergonomique à 3 panneaux rabattables et sont dotés d'un média filtrant à faible résistance respiratoire. Offrant des niveaux de protection FFP1, FFP2 et FFP3, nos masques respiratoires sont proposés avec ou sans valve. Ils présentent une bande pour le menton innovante facilitant les ajustements et un panneau supérieur embossé et sculpté visant à réduire la formation de buée sur les lunettes.



- Le produit contient du contenu recyclé : Les masques antipoussières 3M™ Aura™ 9312+, 9322+ et 9332+ contiennent au moins 25 % de matières recyclées*
- L'emballage contient des matières recyclées : Au moins 30 % de contenu recyclé dans l'emballage individuel du produit, 100 % de contenu recyclé dans le carton primaire et 76 % de contenu recyclé dans la caisse d'expédition*
- *Les déclarations s'appliquent aux produits fabriqués depuis le 01/04/2024. Produit : Les masques antipoussières 3M™ Aura™ 9312+, 9322+ et 9332+ contiennent au moins 25 % de matières recyclées avant consommation. Le pourcentage de contenu recyclé varie en fonction du modèle. Le chiffre indiqué est le pourcentage le plus bas de matières recyclées pour les trois niveaux de protection. Pourcentage de contenu recyclé calculé conformément à la norme EN ISO 14021:2016+A1:2021. Emballage : Au moins 30 % de contenu recyclé dans l'emballage individuel des produits Aura™ 9310+, 9312+, 9320+, 9322+, 9330+, 9332+, 1872V+ et 1873V+ uniquement. 100 % de contenu recyclé dans le carton principal, 76 % de contenu recyclé dans la boîte d'expédition

Référence	Code produit	Désignation produit	QMC	UV
7100258911	K9312	Masque antipoussière 3M™ Aura™, FFP1, avec valve, série 9312+	120	Pièce
7100258912	K9310	Masque antipoussière 3M™ Aura™, FFP1, sans valve, série 9310+	240	Pièce
7100258909	K9322	Masque antipoussière 3M™ Aura™, FFP2, avec valve, série 9322+	120	Pièce
7100258910	K9320	Masque antipoussière 3M™ Aura™, FFP2, sans valve, série 9320+	240	Pièce
7100258913	K9332	Masque antipoussière 3M™ Aura™, FFP3, avec valve, série 9332+	120	Pièce
7100258908	K9330	Masque antipoussière 3M™ Aura™, FFP3, sans valve, série 9330+	240	Pièce

Protection respiratoire

Masque antipoussière 3M™ série 8000

La gamme de masques antipoussière 3M™ 8000 est une série de masques en forme de godet à double brides légers. Ils assurent une protection respiratoire FFP1, FFP2 et FFP3 et sont dotés d'une forme convexe, d'une mousse et d'une barrette nasale ajustable qui permettent d'obtenir un ajustement optimal sur un grand nombre de morphologies de visage.



- Masques respiratoires robustes à forme de coque
- Protection FFP1 (FNP 4), FFP2 (FNP 12) et FFP3 (FNP 50) contre les poussières et les brouillards
- La conception légère à double bride, la mousse et la barrette nasale contribuent à un ajustement confortable et personnalisé

Référence	Code produit	Désignation produit	QMC	UV
7000034734	K8710	Masque antipoussière 3M™, FFP1, sans valve, série 8710E	240	Pièce
7100003010	K8810	Masque antipoussière 3M™, FFP2, sans valve, série 8810	240	Pièce
7100091323	K8833SP	Masque antipoussière 3M™, FFP3, avec valve, petit lot, 8833SP	20	Pièce
7000006980	K8812	Masque antipoussière 3M™ 8812 FFP1 avec valve	240	Pièce
7100101091	K8822	Masque antipoussière 3M™ 8822 FFP2 avec valve	240	Pièce
7100081543	K8825	Masque antipoussière 3M™ 8825+ FFP2 avec valve	50	Pièce
7100057145	K8833	Masque antipoussière 3M™ 8833 FFP3 avec valve	80	Pièce
7100081542	K8835	Masque antipoussière 3M™ 8835+ FFP3 avec valve	50	Pièce

Masques antipoussière spéciaux 3M™ série 9900

Les masques antiparticules spécialisés 3M™ assurent une protection respiratoire FFP1, FFP2 et FFP3 ultra-légère et confortable contre les vapeurs organiques, les gaz acides, l'ozone, le fluorure d'hydrogène et les odeurs désagréables. Nos masques respiratoires sont munis d'une couche de charbon actif qui atténue les odeurs désagréables. La forme convexe, le joint facial intérieur souple, la barrette nasale et la double lanière permettent une adaptation à une multitude de visages, et les bandeaux tressés à code couleur vous permettent de déterminer rapidement leur niveau de protection.



- Assure une protection FFP1 (FNP 4), FFP2 (FNP 12) et FFP3 (FNP 50) contre les poussières et les brouillards
- La couche de charbon actif protège contre les odeurs désagréables et, sur certains modèles, les faibles niveaux de vapeurs organiques, de gaz acides et d'ozone (FNP 10)
- La forme convexe, la barrette nasale et la double sangle permettent un ajustement confortable sur une multitude de formes de visage

Référence	Code produit	Désignation produit	QMC	UV
7000034739	K9914	Masque antipoussière spécialisé 3M™, FFP1, avec valve, 9914	100	Pièce
7000034740	K9913	Masque antipoussière spécialisé 3M™, FFP1, sans valve, 9913	100	Pièce
7000088787	K9922	Masque antipoussière spécialisé 3M™, FFP2, avec valve, 9922	100	Pièce
7000034738	K9926	Masque antipoussière spécialisé 3M™, FFP2, avec valve, 9926	100	Pièce
7000052909	K9936	Masque antipoussière spécialisé 3M™, FFP3, avec valve, 9936	180	Pièce
7000030030	K9925	Masque pour fumée de soudage 3M™, FFP2, avec valve, 9925	80	Pièce
7000030031	K9928	Masque pour fumée de soudage 3M™, FFP2, avec valve, 9928	80	Pièce

Protection respiratoire

Masque antipoussière 3M™ VFlex™ série 9100

Les masques antipoussière 3M™ VFlex™ assurent une protection économique et sont dotés d'un pli en V souple avec un matériau filtrant 3M exclusif favorisant une meilleure respiration. Nos masques sont munis d'une barrette nasale ajustable en métal pour un ajustement personnalisé, et de languettes latérales pour un positionnement simplifié sur votre visage. Disponible en deux tailles différentes, son design rabattable facilite le rangement.



- Une solution de protection respiratoire économique
- Les plis en V sont flexibles et se dilatent autour de la bouche pour un confort sans restriction
- Le matériau filtrant exclusif 3M facilite la respiration

Référence	Code produit	Désignation produit	QMC	UV
7100199511	K9161ES	Masque antipoussière 3M™ VFlex™, FFP1, avec valve, petit, 9161ES	300	Pièce
7100199244	K9101ES	Masque antipoussière 3M™ VFlex™, FFP1, sans valve, petit, 9101ES	1000	Pièce
7100199150	K9101E	Masque antipoussière 3M™ VFlex™, FFP1, sans valve, 9101E	1000	Pièce
7100199170	K9162ES	Masque antipoussière 3M™ VFlex™, FFP2, avec valve, petit, 9162ES	300	Pièce
7100199512	K9152ES	Masque antipoussière 3M™ VFlex™, FFP2, sans valve, petit, 9152ES	1000	Pièce
7100199151	K9152E	Masque antipoussière 3M™ VFlex™, FFP2, sans valve, 9152E	1000	Pièce
7100199505	K9161E	Masque antipoussière 3M™ VFlex™ FFP1, avec valve, 9161E	300	Pièce
7100199506	K9162E	Masque antipoussière 3M™ VFlex™ FFP2 avec valve, 9162E	300	Pièce

Protection respiratoire

Demi-masques

Focus

Masques réutilisables sans entretien 3M™ série 4000+

Grâce aux cartouches et filtres intégrés, les masques réutilisables sans entretien 3M™ série 4000+ constituent une gamme de masques simples et prêts à l'emploi. Une nouvelle soupape améliorée permet de réduire la résistance expiratoire, et le joint facial texturé sans silicone est souple et non allergénique. Un sachet réutilisable permet de protéger votre demi-masque durant le transport ou le stockage.

- Une nouvelle soupape améliorée permet de réduire la résistance expiratoire pour un confort respiratoire amélioré
- Conception légère et équilibrée
- Grâce aux filtres intégrés, il est prêt à l'emploi et sans entretien



Référence	Code produit	Désignation produit	QMC	UV
7100113098	K4251+	Demi-masque réutilisable sans entretien 3M™, Filtres FFA1P2 R D, 4251+	10	Pièce
7100113101	K4255+	Demi-masque réutilisable sans entretien 3M™, Filtres FFA2P3 R D, 4255+	10	Pièce
7100113102	K4277+	Demi-masque réutilisable sans entretien 3M™, Filtres FFABE1P3 R D, 4277+	10	Pièce
7100113103	K4279+	Demi-masque réutilisable sans entretien 3M™, Filtres FFABEK1P3 R D, 4279+	10	Pièce

Focus

Demi-masque réutilisable 3M™ Secure Click™ série HF-800

Conçu avec des fonctions intelligentes et intuitives, le demi-masque réutilisable 3M™ Secure Click™ Série HF-800 est simple, confortable et fiable. Disponible en trois tailles : petite, moyenne et grande. Nos masques sont tous livrés avec une membrane phonique en option.

- Respirabilité et confort accrus grâce au premier système de cartouches à quatre flux au monde
- Contrôle d'étanchéité avec le bouton poussoir permettant de bien s'assurer que le masque est correctement ajusté au visage
- Membrane phonique conçue pour faciliter la communication tout au long de votre travail



Référence	Code produit	Désignation produit	QMC	UV
7100172005	HF-803SD	Demi-masque réutilisable 3M™ Secure Click™, membrane phonique, Large, HF-803SD	10	Pièce
7100171980	HF-802SD	Demi-masque réutilisable 3M™ Secure Click™, membrane phonique, Moyen, HF-802SD	10	Pièce
7100172006	HF-801SD	Demi-masque réutilisable 3M™ Secure Click™, membrane phonique, Petit, HF-801SD	10	Pièce

Protection respiratoire

Demi-masque réutilisable 3M™ série 7500

Les demi-masques réutilisables 3M™ série 7500 sont conçus avec un double filtre à baïonnette qui s'adapte à un large éventail de filtres légers 3M. Nos masques réutilisables série 7500 possèdent une soupape 3M™ Cool Flow™, une surface d'étanchéité douce pour un meilleur confort et un harnais unique doté d'une bride inférieure en option.



- Avec la surface d'étanchéité douce et la faible résistance respiratoire, ces masques peuvent être portés pendant de longues heures
- La soupape Cool Flow™ contribue à réduire l'accumulation de chaleur en laissant échapper l'air chaud expiré
- Conception à double filtre pour une répartition uniforme du poids et un champ de vision élargi

Référence	Code produit	Désignation produit	QMC	UV
7000104176	7501B	Demi-masque réutilisable 3M™, petite taille, 7501	10	Pièce
7000077079	7501	Demi-masque réutilisable 3M™, petite taille, 7501	1	Pièce
7000104177	7502B	Demi-masque réutilisable 3M™, taille moyenne, 7502	10	Pièce
7000077080	7502	Demi-masque réutilisable 3M™, taille moyenne, 7502	1	Pièce
7000104178	7503B	Demi-masque réutilisable 3M™, grande taille, 7503	10	Pièce
7000061554	7523M	Kit demi-masque réutilisable 3M™, filtre A2P3 R, masque taille moyenne, 7523M	4	Trousse
7000061556	7523L	Kit demi-masque réutilisable 3M™, filtre A2P3 R, masque grande taille, 7523L	4	Trousse

Demi-masque réutilisable 3M™ série 6500QL

Le demi-masque respiratoire réutilisable 3M™ 6500QL est un choix haut de gamme pour protéger votre personnel contre certains contaminants en suspension dans l'air s'il est utilisé avec des filtres 3M approuvés.



- Un masque réutilisable conçu pour les environnements de travail difficiles et sales
- Avec le filtre à baïonnette 3M correct, il peut protéger contre les gaz, les vapeurs et/ou les particules dangereuses
- Mécanisme de loquet abaissable rapide pour abaisser ou relever rapidement le masque de votre visage

Référence	Code produit	Désignation produit	QMC	UV
7100018995	K6503QL	Demi-masque réutilisable 3M™, Quick Latch, grande taille, 6503QL	10	Pièce
7100020699	K6501QL	Demi-masque réutilisable 3M™, Quick Latch, petite taille, 6501QL	10	Pièce
7100018994	K6502QL	Demi-masque réutilisable 3M™, Quick Latch, taille moyenne, 6502QL	10	Pièce

Protection respiratoire

Demi-masque réutilisable 3M™ série 6000

Les demi-masques réutilisables 3M™ 6000 sont réalisés en élastomère léger pour plus de confort. Ils sont dotés d'un double filtre à baïonnette, d'un harnais de tête et d'une bride de cou facile à serrer. Notre demi-masques réutilisables sont profilés et sont disponibles en trois tailles.

- Économique, nécessitant peu d'entretien et facile à manipuler
- Demi-masques réutilisables conçus pour la simplicité
- Harnais de tête et bride de cou facile à serrer



Référence	Code produit	Désignation produit	QMC	UV
7000146849	K6300	Demi-masque réutilisable 3M™, grande taille, 6300	8	Pièce
7000146845	K6100	Demi-masque réutilisable 3M™, petite taille, 6100	8	Pièce
7000146847	K6200	Demi-masque réutilisable 3M™, taille moyenne, 6200	8	Pièce
7000079742	K6500	Kit demi-masque réutilisable 3M™ pour travailleurs agricoles, 650	4	Pièce

Demi-masque réutilisable 3M™ Série HF-300

Le demi-masque réutilisable 3M™ de la série HF-300 a été conçu pour le confort et la commodité de l'utilisateur. Compatible avec les filtres 3M™ série DT à filetage DIN, le demi-masque HF-300 offre une protection contre un large éventail de risques respiratoires. Pratique pour les lieux de travail où différents types de protection respiratoire sont utilisés, le HF-300 partage la gamme de filtres de la série DT avec l'appareil respiratoire à ventilation assistée 3M™ de la série PF-600 et les masques complets réutilisables 3M™ des séries FF-300 et FF-600 ; cela réduit le nombre de types de filtres à conserver en stock. Veuillez noter que le demi-masque réutilisable 3M™ de la série HF-300 était auparavant nommé demi-masque réutilisable Scott™ AVIVA 40.

- Compatible avec les filtres 3M™ Série DT
- Trois tailles disponibles
- Disponible sous forme de kit prêt à l'emploi, complet avec masque et filtres



Référence	Code produit	Désignation produit	QMC	UV
7100265024	HF301	Demi-masque réutilisable 3M™ HF-301, taille S	10	Pièce
7100265524	HF302	Demi-masque réutilisable 3M™ HF-302, taille M	10	Pièce
7100265229	HF303	Demi-masque réutilisable 3M™ HF-303, taille L	10	Pièce
7100265073	HF3024	Demi-masque réutilisable 3M™ et kit de filtre combiné A2P3 HF-3024, Taille M	10	Pièce
7100265070	HF3011	Demi-masque réutilisable 3M™ et kit de filtre à particules P3 HF-3011, Taille S	10	Pièce
7100265235	HF3021	Demi-masque réutilisable 3M™ et kit de filtre à particules P3 HF-3021, Taille M	10	Pièce
7100265071	HF3031	Demi-masque réutilisable 3M™ et kit de filtre à particules P3 HF-3031, Taille L	10	Pièce
7100265072	HF3014	Demi-masque réutilisable 3M™ et kit de filtre à particules combiné A2P3 HF-3014, Taille S	10	Pièce
7100265044	HF3034	Demi-masque réutilisable 3M™ et kit de filtre à particules combiné A2P3 HF-3034, Taille L	10	Pièce

Protection respiratoire

Demi-masque réutilisable 3M™ Série HF-350

Le demi-masque réutilisable 3M™ de la série HF-350 a été conçu pour le confort et la commodité de l'utilisateur. Doté d'un filetage de filtre de 50 mm et compatible avec les filtres 3M™ PV-251, le demi-masque HF-350 est un choix pratique pour les utilisateurs du kit amiante du système de protection respiratoire à ventilation assistée 3M™ de la série PV-300, car il réduit le nombre de types de filtres à conserver en stock. Veuillez noter que le demi-masque réutilisable 3M™ de la série HF-350 était auparavant nommé demi-masque réutilisable Scott™ AVIVA 50.



- Compatible avec les filtres 3M™ PV-251
- Trois tailles disponibles
- Disponible sous forme de kit prêt à l'emploi, complet avec masque et filtres

Référence	Code produit	Désignation produit	QMC	UV
7100265223	HF351	Demi-masque réutilisable 3M™ HF-351, taille S, 50 mm	10	Pièce
7100265228	HF352	Demi-masque réutilisable 3M™ HF-352, taille M, 50 mm	10	Pièce
7100265222	HF353	Demi-masque réutilisable 3M™ HF-353, taille L, 50 mm	10	Pièce

Protection respiratoire

Masques respiratoires complets réutilisables

Focus

Masques complets réutilisables 3M™ Secure Click™

Le masque complet réutilisable 3M™ Secure Click™ Série FF-800 protège contre les particules et/ou une grande variété de gaz et de vapeurs lorsqu'il est utilisé avec des filtres 3M™ Secure Click™ certifiés. Ce masque est doté de caractéristiques intéressantes qui en font la nouvelle génération de 3M en matière de confort, de respirabilité et de simplicité.



- Le contrôle d'étanchéité rapide et facile par bouton-poussoir à pression positive permet d'améliorer la confiance dans l'ajustement du masque
- Deux filtres antigaz et antivapeur à double flux sur chaque masque se combinent pour créer le premier système de filtre antigaz et antivapeur à quatre flux au monde avec quatre voies de circulation d'air qui facilitent la respiration et contribuent à améliorer le confort
- Grande visière pour un excellent champ de vision et traité avec le revêtement de protection Scotchgard™ pour une meilleure résistance à la peinture et aux taches

Référence	Code produit	Désignation produit	QMC	UV
7100262626	FF-803-L	Masque complet réutilisable 3M™ Secure Click™, Large, FF-803	4	Pièce
7100262628	FF-802-M	Masque complet réutilisable 3M™ Secure Click™, Moyen, FF-802	4	Pièce
7100262627	FF-801-S	Masque complet réutilisable 3M™ Secure Click™, Petit, FF-801	4	Pièce

Masque complet réutilisable 3M™ Série FF-600

Le masque complet réutilisable 3M™ de la série FF-600 est doté d'une visière panoramique conçue pour empêcher la distorsion visuelle et offrir un champ de vision pratiquement illimité. Compatible avec les filtres 3M™ de la série DT, et avec des options adaptées à l'utilisation dans le cadre d'un système de ventilation assistée, le masque FF-600 convient à un large éventail de porteurs et d'applications. Veuillez noter que le masque complet réutilisable 3M™ de la série FF-600 était auparavant nommé masque complet réutilisable Scott™ Vision 2/FM4.



- Conçu avec des caractéristiques visant à améliorer le confort de l'utilisateur, y compris un joint facial en caoutchouc de silicone liquide souple et flexible, un harnais de tête réglable à 5 points et une visière panoramique
- Compatible avec les filtres 3M™ de la série DT, ou utilisable comme masque pour l'appareil respiratoire à ventilation assistée 3M™ Série PF-600E+ (FF-600 uniquement)
- Disponible en trois tailles, chacune avec un choix de ports de filtre à montage frontal (FF-600F) ou à montage latéral (FF-600)

Référence	Code produit	Désignation produit	QMC	UV
7100236941	FF602M	Masque réutilisable complet 3M™, Moyen, FF-602	4	Pièce
7100236885	FF603ML	Masque réutilisable complet 3M™, Moyen/Grand, FF-603	4	Pièce
7100236942	FF601S	Masque réutilisable complet 3M™, Petit, FF-601	4	Pièce

Protection respiratoire

Masque complet réutilisable 3M™ Série FF-300

Le masque complet réutilisable 3M™ Série FF-300 est notre masque complet multifonction conçu pour offrir une protection durable et confortable contre un large éventail de risques respiratoires. À associer aux systèmes à ventilation assistée 3M approuvés ou comme appareil de protection respiratoire à adduction d'air avec filtres 3M™ Série DT, protégeant contre de nombreux risques industriels.

- Masque filtre unique, pression négative ou pour appareil à ventilation assistée
- L'ouverture pour la transpiration offre plus de confort sur longues périodes.
- La visière est disponible en polycarbonate ou en matériau résistant à la chaleur



Référence	Code produit	Désignation produit	QMC	UV
7100236989	FF302L	Masque réutilisable complet 3M™, Moyen/Grand, FF-302	4	Pièce
7100237033	FF301S	Masque réutilisable complet 3M™, Petit, FF-301	4	Pièce

Masque complet réutilisable 3M™ série FF-600

Le masque complet réutilisable 3M™ de la série FF-600 est doté d'une visière panoramique qui offre un champ de vision pratiquement illimité. Compatible avec les filtres 3M™ de la série DT, la série FF-600 convient à un large éventail de porteurs et d'applications.

- Visière panoramique pour un champ de vision pratiquement illimité
- La visière est conçue pour minimiser la distorsion visuelle
- Joint facial en caoutchouc de silicone liquide souple, très flexible et adaptatif pour améliorer le confort de l'utilisateur



Référence	Code produit	Désignation produit	QMC	UV
7100265075	FF601F	Masque complet réutilisable à montage frontal 3M™ FF-601F, taille S	4	Pièce
7100265074	FF602F	Masque complet réutilisable à montage frontal 3M™ FF-602F, taille M	4	Pièce
7100265236	FF603F	Masque complet réutilisable à montage frontal 3M™ FF-603F, taille L	4	Pièce

Masque complet réutilisable 3M™ série 6000

Les masques complets réutilisables 3M™ série 6000 disposent d'une grande visière en polycarbonate et d'une pièce faciale en élastomère souple. Le système de fixation à baïonnette 3M™ s'adapte à un large éventail de doubles filtres légers 3M. Légère, la série 6000 est dotée d'une soupape 3M™ Cool Flow™ et de quatre brides.

- Pièce faciale en élastomère souple pour le confort du porteur
- Grâce aux quatre brides, le masque est facile à mettre et à retirer
- La grande visière en polycarbonate offre une bonne visibilité et répond aux exigences de performances applicables de la norme EN166:B



Référence	Code produit	Désignation produit	QMC	UV
7100015052	K6900	Masque complet réutilisable 3M™, grande taille, 6900	4	Pièce
7100015974	K6700	Masque complet réutilisable 3M™, petite taille, 6700	4	Pièce
7100015051	K6800	Masque complet réutilisable 3M™, taille moyenne, 6800	4	Pièce

Protection respiratoire

Cartouches et filtres

Filtres à gaz, vapeurs et particules 3M™ Secure Click™

Référence	Code produit	Désignation produit	QMC	UV
7100153236	D8094	Filtre antigaz, antivapeur et antiparticules 3M™ Secure Click™, A1B1E1K1P3 R, avec double flux, D8094	32	Paquet
7100153235	D8095	Filtre antigaz, antivapeur et antiparticules 3M™ Secure Click™, A2P3 R, avec double flux, D8095	32	Paquet

Filtres gaz et vapeurs 3M™ Secure Click™

Référence	Code produit	Désignation produit	QMC	UV
7100153224	D8051	Filtre antigaz, antivapeur et antiparticules 3M™ Secure Click™, A1, avec double flux, D8051	32	Paquet
7100153226	D8059	Filtre antigaz, antivapeur et antiparticules 3M™ Secure Click™, A1B1E1K1, avec double flux, D8059	32	Paquet
7100153231	D8055	Filtre antigaz, antivapeur et antiparticules 3M™ Secure Click™, A2, avec double flux, D8055	32	Paquet

Filtres à particules 3M™ Secure Click™

Référence	Code produit	Désignation produit	QMC	UV
7100206892	D9038	Filtre à particules 3M™ Secure Click™ avec protection contre le fluorure d'hydrogène, les odeurs gênantes de vapeurs organiques ou de gaz acide, Étui rigide, P3 R, D9038	40	Paquet
7100197270	D3138	Filtre à particules 3M™ Secure Click™ avec protection contre les vapeurs organiques et les gaz acides avec niveau de contamination, ozone jusqu'à 10 fois la limite d'exposition professionnelle, P3 R, D3138	40	Paquet
7100197481	D3125	Filtre à particules 3M™ Secure Click™, P2 R, D3125	40	Paquet
7100197284	D3135	Filtre à particules 3M™ Secure Click™, P3 R, D3135	40	Paquet
7100206891	D9035	Filtre à particules 3M™ Secure Click™, Étui rigide, P3 R, D9035	40	Paquet

Préfiltres à particules 3M™ Secure Click™

Référence	Code produit	Désignation produit	QMC	UV
7100197283	D7915	Filtre à particules 3M™ Secure Click™, P1 R, D7915	320	Pièce
7100197286	D7925	Filtre à particules 3M™ Secure Click™, P2 R, D7925	320	Pièce
7100197285	D7935	Filtre à particules 3M™ Secure Click™, P3 R, D7935	320	Pièce

Protection respiratoire

Filtres à gaz, vapeurs et particules à baïonnette 3M™

Référence	Code produit	Désignation produit	QMC	UV
7100104317	K6092	Filtre contre les gaz, vapeurs et particules 3M™, A1B1E1K1P3 R + formaldéhyde, 6092	32	Pièce
7100104327	K6099	Filtre contre les gaz, vapeurs et particules 3M™, A2B2E2K2HgP3 + Formaldéhyde 6099	32	Pièce
7000021315	K6098	Filtre contre les gaz, vapeurs et particules 3M™, AXP3 NR, 6098	32	Pièce
7100104310	K6091	Filtre à gaz, vapeurs et particules 3M™, A1P3 R, 6091	32	Pièce
7100104312	K6095	Filtre à gaz, vapeurs et particules 3M™, A2P3 R, 6095	32	Pièce

Filtres gaz et vapeurs à baïonnette 3M™

Référence	Code produit	Désignation produit	QMC	UV
7000034746	K6075	Filtre antigaz et antivapeur 3M™, A1 + Formaldéhyde, 6075	64	Pièce
7000034751	K6051	Filtre antigaz et antivapeur 3M™, A1, 6051	64	Pièce
7000034749	K6055	Filtre antigaz et antivapeur 3M™, A2, 6055	64	Pièce
7100006000	K6057	Filtre antigaz et antivapeur 3M™, ABE1, 6057	64	Pièce
7000034747	K6059	Filtre antigaz et antivapeur 3M™, ABEK1, 6059	64	Pièce
7000034750	K6054	Filtre antigaz et antivapeur 3M™, K1, 6054	64	Pièce
7000089105	Q06915	Filtre vapeurs organiques 3M™, A2, 06915	16	Pièce
7000089106	Q06911	Filtre à gaz et vapeurs organiques 3M™, A1, 06911	64	Pièce

Filtres à particules à baïonnette 3M™

Référence	Code produit	Désignation produit	QMC	UV
7000032083	K6035	Filtre à particules 3M™ P3 R, 6035	80	Pièce
7000059883	K6038	Filtre à particules 3M™ P3 R, 6038	80	Pièce
7100015050	K2125	Filtre à particules 3M™, P2 R, 2125	80	Pièce
7000029735	K2138	Filtre à particules 3M™, P3 R, 2138	80	Pièce
7000052348	K2128	Filtre à particules 3M™, P2 R, 2128	80	Pièce
7100240628	K2135	Filtre à particules 3M™, P3 R, 2135	80	Pièce

Préfiltres à particules à baïonnette 3M™

Référence	Code produit	Désignation produit	QMC	UV
7000037675	K5935	Filtre à particules 3M™ P3 R, 5935	80	Pièce
7100052193	K6925	Filtre à particules 3M™ P2 R, 06925	80	Pièce
7000037673	K5911	Filtre à particules 3M™, P1 R, 5911	120	Pièce
7000037674	K5925	Filtre à particules 3M™ P2 R, 5925	80	Pièce

Protection respiratoire

Kit filtre à particules 3M™

Référence	Code produit	Désignation produit	QMC	UV
7000061550	5125	Kit filtre à particules 3M™, A1P2R, 5125	4	Trousse
7000061558	5535	Kit filtre à particules 3M™, A2P3R, 5535	4	Trousse

Filtres anti-poussières à filetage DIN 3M™

Référence	Code produit	Désignation produit	QMC	UV
7100264835	DT1135EY	Filtre à particules 3M™ PF10 P3 RD, jaune, DT-1135E	10	Pièce
7100265523	DT1235E10	Filtre à particules 3M™ PFR 10 P3 DT-1235E	10	Pièce
7100265239	DT1235E20	Filtre à particules 3M™ PFR 10 P3 DT-1235E, vrac	20	Pièce
7100264725	PV1251E10	Filtre à particules 3M™ PV-1251E	10	Pièce
7100265015	PV1251E20	Filtre à particules 3M™ PV-1251E, vrac	20	Pièce
7100260622	DT1135E10	Filtre à particules 3M™, PF10 P3 R D, DT-1135E	10	Pièce
7100260643	DT1135E20	Filtre à particules 3M™, PF10 P3 R D, DT-1135E	20	Pièce

Filtres à gaz, vapeurs et particules à filetage DIN 3M™

Référence	Code produit	Désignation produit	QMC	UV
7100264837	DT4047E	Filtre combiné 3M™ CF32 AXP3 R D, DT-4047E	10	Pièce
7100264841	DT4049E	Filtre combiné 3M™ CF32 Reactor HgP3 R D, DT-4049E	10	Pièce
7100266031	DT4149E	Filtre combiné 3M™ CFR32 Reactor HgP3 R D (LI2) DT-4149E	10	Pièce
7100266028	DT4145E	Filtre combiné 3M™ CFR 32 A2B2E2K2-P3 R D DT-4145E	10	Pièce
7100260627	DT4036E	Filtre combiné 3M™, CF22 A2B2E1P3 R D, DT-4036E	10	Pièce
7100260644	DT4035E	Filtre combiné 3M™, CF22 A2B2P3 R D, DT-4035E	10	Pièce
7100260628	DT4045E	Filtre combiné 3M™, CF32 A2B2E2K2P3 R D, DT-4045E	10	Pièce
7100260646	DT4031E	Filtre combiné 3M™, CF22 A2P3 R D, DT-4031E	10	Pièce
7100260645	DT4046E	Filtre combiné 3M™, CF32 A2B2E2K2HgP3 R D, DT-4046E	10	Pièce

Filtres antigaz et antivapeur à filetage DIN 3M™

Référence	Code produit	Désignation produit	QMC	UV
7100264834	DT4001E	Filtre à gaz et à vapeur 3M™ GF22 A2, DT-4001E	10	Pièce
7100264836	DT4007E	Filtre à gaz et à vapeur 3M™ GF32 AX, DT-4007E	10	Pièce

Protection respiratoire

Essai d'ajustement de masque

Kit de formation 3M™ et d'essais d'ajustement

Kits de test et accessoires conçus pour aider votre organisation à répondre aux exigences réglementaires en matière de tests d'ajustement pour les masques à ajustement serré. Les kits peuvent être utilisés pour valider l'étanchéité entre le visage et le masque sur n'importe quel masque respiratoire jetable ou demi-masque respiratoire. Ne convient pas aux tests d'ajustement des masques complets - cela doit être effectué par le biais d'un essai d'ajustement quantitatif du visage.



- Les kits de test d'ajustement et les accessoires peuvent être utilisés pour vérifier l'ajustement du masque
- FT-10 utilise une solution test de saccharine sodique produisant un aérosol au goût sucré
- FT-30 utilise une solution test de benzoate de dénatonium produisant un aérosol au goût amer

Référence	Code produit	Désignation produit	QMC	UV
7000002042	56194	Kit d'essai d'ajustement 3M™, qualitatif, amer, FT-30	1	Pièce
7000001898	56001	Kit d'essai d'ajustement 3M™, qualitatif, doux, FT-10	1	Pièce

Nébuliseur 3M™ FT-13

Nébuliseur de rechange utilisé avec les appareils pour essai d'ajustement qualitatif 3M™ FT-10 et FT-30, ainsi que la mallette d'essai d'ajustement et de formation 3M™ FT-20.



- Pièce de rechange pour les kits d'essai d'ajustement qualitatif 3M™ FT-10 sucré et FT-30 amer
- Une méthode simple et rapide pour réaliser vos essais d'ajustement qualitatifs
- Utilisé avec les appareils pour essai d'ajustement qualitatif 3M™ FT-10 et FT-30, ainsi que la mallette d'essai d'ajustement et de formation 3M™ FT-20.

Référence	Code produit	Désignation produit	QMC	UV
7000001897	FT13	Nébuliseur 3M™, FT-13	3	Pièce

Solution de sensibilisation 3M™

Les solutions de sensibilisation 3M™ sont utilisées pour tester la sensibilité du porteur du masque à une solution sucrée ou amère. À utiliser avec les kits d'essai d'ajustement qualitatif 3M™ : FT-10 (sucré) et FT-30 (amer)



- Solutions de sensibilisation au goût sucré ou amer pour les essais d'ajustement
- Solution de sensibilisation 3M™, FT-11 utilise une solution test de saccharine sodique produisant un aérosol au goût sucré
- Solution de sensibilisation 3M™, amère de 55 ml, FT-31 utilise une solution test de benzoate de dénatonium produisant un goût très amer

Référence	Code produit	Désignation produit	QMC	UV
7100004635	56192	Solution de sensibilisation 3M™, amer, 55 ml, FT-31	6	Pièce
7000029587	56189	Solution de sensibilisation 3M™, douce, 55 ml, FT-11	6	Pièce

Protection respiratoire

Solution d'essai d'ajustement 3M™

Solutions d'essai d'ajustement de recharge à utiliser avec les kits appareils pour essai d'ajustement qualitatif 3M™ FT-10 (sucré) et FT-30 (amer). Le choix entre les kits d'essai amer et sucré est personnel. Cependant, un petit pourcentage de la population est incapable de détecter le goût de la saccharine, auquel cas il convient d'opter pour le kit amer.



- Solutions d'ajustement avec goût sucré ou amer pour les essais d'ajustement
- Solution d'essai d'ajustement 3M™, FT-12 utilise une solution test de saccharine sodique produisant un aérosol au goût sucré
- La solution d'essai d'ajustement 3M™, amère, FT-32 utilise une solution d'essai de benzoate de dénatonium pour produire un aérosol amer

Référence	Code produit	Désignation produit	QMC	UV
7100004634	FT32	Solution d'essai d'ajustement 3M™, amer, 55 ml, FT-32	6	Pièce

Kits d'adaptateurs pour essai d'ajustement quantitatif 3M™ Secure Click™

Les kits d'adaptateurs pour essai d'ajustement quantitatif 3M™ Secure Click™ sont destinés à la réalisation d'essais d'ajustement quantitatifs sur les masques réutilisables 3M™ Secure Click™. Les filtres ne sont pas inclus.



- À utiliser pour effectuer des essais d'ajustement quantitatifs sur les masques réutilisables 3M™ Secure Click™ avec membrane phonique
- Comprend le harnais de tête
- Non destiné à une utilisation avec les masques 3M™ Secure Click™ sans membrane phonique - pour ces masques, examiner manuellement le masque

Référence	Code produit	Désignation produit	QMC	UV
7100265593	FF-800-06	Adaptateur pour essai d'ajustement quantitatif 3M™ Secure Click™, FF-800-06	1	Pièce
7100181558	HF-800-03	Kit d'adaptateur pour essai d'ajustement quantitatif 3M™ Secure Click™, pour demi-masque 3M™ Secure Click™ série HF-800, HF-800-03	1	Pièce

Adaptateurs pour essais d'ajustement 3M™

Pour une autre méthode de partage de masque d'essai d'ajustement éprouvé, utilisez les adaptateurs pour essai d'ajustement quantitatif 3M™. Nos kits d'adaptateurs vous permettent de faire les essais avec un masque 3M™ personnel, plutôt que de partager un masque d'essai d'ajustement éprouvé.



- L'adaptateur permet de réaliser les essais avec un masque 3M™ personnel
- Une alternative au partage de masque d'essai d'ajustement éprouvé
- Rapide et facile à adapter

Référence	Code produit	Désignation produit	QMC	UV
7000001945	FT601	Adaptateur pour essai d'ajustement 3M™, Quantitatif, 601	1	Pièce

Guide de sélection des filtres.

Application	Risque	Protection principale
Peinture, pulvérisation, vernissage, revêtement	Peinture à base de solvant**	A2P3 R
	Pulvérisation/meulage de peinture antiallure	A2P3 R
	Peinture hydrosoluble	A1P2 R
	Solvants, résines, résines synthétiques**	A2P3 R
	Peinture au latex, solvants résiduels	A2P3 R
Maintenance	Produits pour la préservation du bois	A1P2 R
	Désinfection, nettoyage*	ABEK1P2 R
Décoration	Pulvérisation de colle, mousse, vernis, adhésif	A1P2 R
Enlèvement de déchets	Bactéries, spores, odeurs	A1P2 R
Agriculture	Pesticides, insecticides	ABEK1P2 R
Traitement du bois	Assemblage, pulvérisation de colle	A2P3 R
	Goudronnage	A2P3 R
Construction, meulage, coupe, forage	Étanchéité	A1P2 R
	Isolation par pulvérisation de mousse	A1P2 R
	Solvant organique (point d'ébullition inférieur à 65 °C)	AXP3 R
	Décapant pour peinture à base d'ammoniaque	ABEK
Revêtement	Revêtement au polyuréthane**	ABEK1P3 R
	Vernis à base de solvant	A2
	Vernis à base d'eau	A1
Assemblage	Solvant contenant des colles	A1
	Dioxyde de soufre	ABE
	Acide chlorhydrique	ABE
Manipulation	Purin	ABEK
	Ammoniac	K
	Formaldéhyde	A1 + form.
	Stockage et transport de produits dangereux	ABEK1P3 R

Avertissement :

Lorsqu'un filtre de classe 1 est indiqué, un filtre d'une classe supérieure peut être nécessaire, en fonction de l'environnement d'exposition spécifique.

Ce guide n'offre qu'un aperçu non exhaustif. Il ne doit aucunement constituer l'unique mode de sélection d'un masque. Des informations détaillées relatives aux performances et aux limites des masques figurent sur leur emballage et dans leur mode d'emploi. Avant d'utiliser ces masques, l'utilisateur doit avoir lu et compris les consignes d'utilisation de chaque produit. La législation nationale applicable doit être respectée.

* sauf formaldéhyde

** en présence d'isocyanates, contactez le Centre de conseil client 3M au 01 30 31 65 96 ou votre bureau local 3M.

Quels sont les types de filtres existants ?

Type de filtre	Couleur	Domaine d'application principal
P	Blanc	Particules solides et liquides
A	Brun	Gaz et vapeurs organiques (avec point d'ébullition > 65 °C).
AX	Brun	Solvants organiques volatils, avec un point d'ébullition < 65 °C.
B	Gris	Gaz acides
E	Jaune	Gaz inorganiques
K	Vert	Ammoniac et dérivés organiques de l'ammoniac
Hg	Rouge	Mercure (gaz) et composés du mercure

Classification des filtres	FNP* avec demi-masque 3M	FNP* avec masque complet 3M
P1	4	5
P2	12	16
P3	48	1000
Filtres antigaz et antivapeur de classe 1	50 ou 1 000 ppm (la valeur la plus basse)	2 000 ou 1 000 ppm (la valeur la plus basse)
Filtres antigaz et antivapeur de classe 2	50 ou 5 000 ppm (la valeur la plus basse)	2 000 ou 5 000 ppm (la valeur la plus basse)

Les filtres AX protègent contre les composés organiques ayant un point d'ébullition inférieur à 65 °C. Ils doivent être utilisés sur des masques complets 3M™ uniquement. Les filtres AX sont à usage unique. Les filtres A1 et A2 protègent contre les vapeurs organiques ayant un point d'ébullition supérieur à 65 °C.

* Le FPA du pays doit être utilisé s'il est disponible.

Facteur nominal de protection (FNP) : nombre obtenu à partir du pourcentage maximum de fuite vers l'intérieur autorisé par les normes européennes applicables, pour une classe donnée d'appareils de protection respiratoire.

Sélectionnez le bon masque et le bon filtre.

Série de filtres à baïonnette 3M™

Masques et filtres réutilisables 3M™ en un coup d'œil

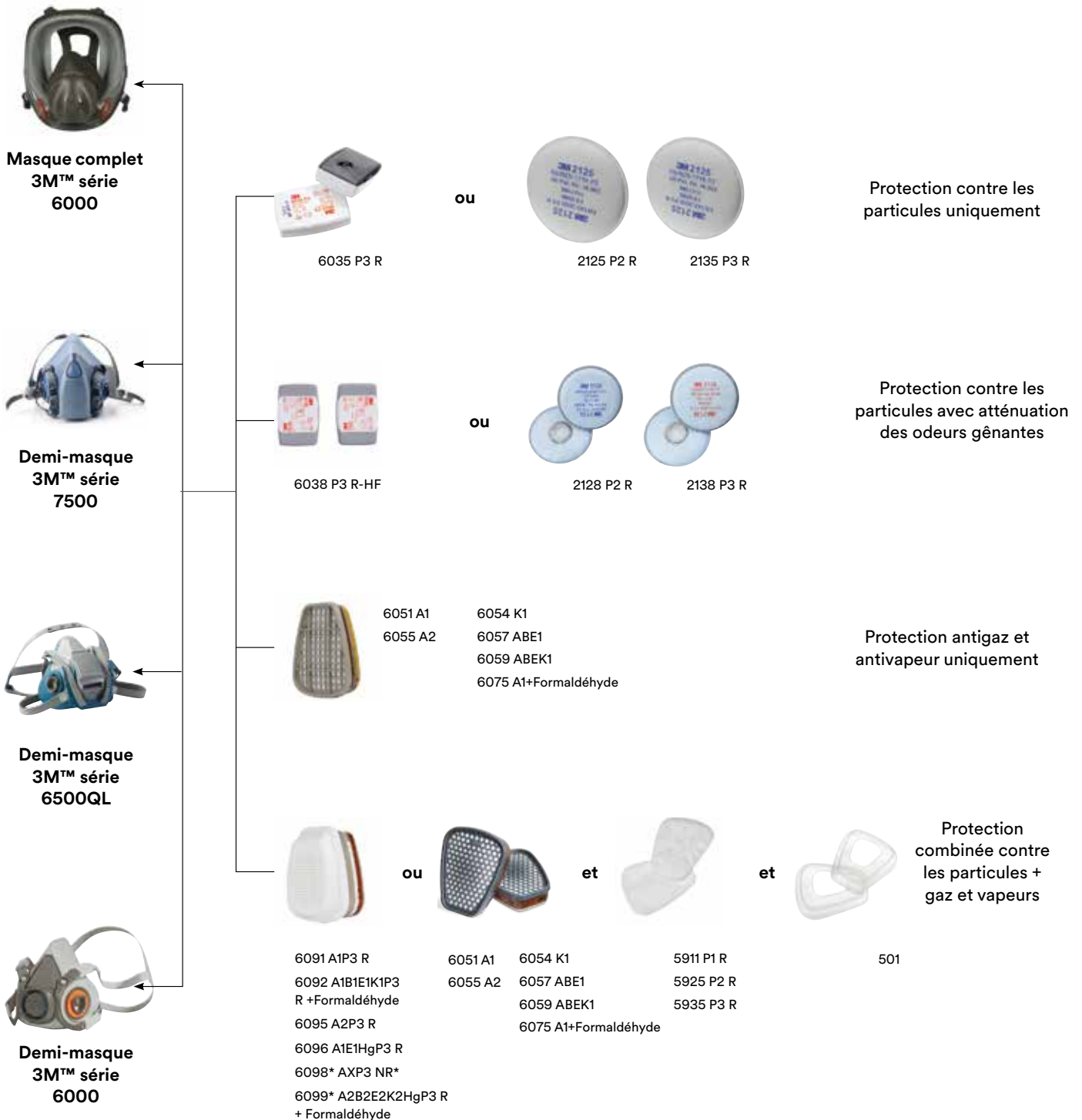

A utiliser avec des masques complets 3M uniquement

Série de filtres 3M™ Secure Click™



3M™ Filtres de la série DT

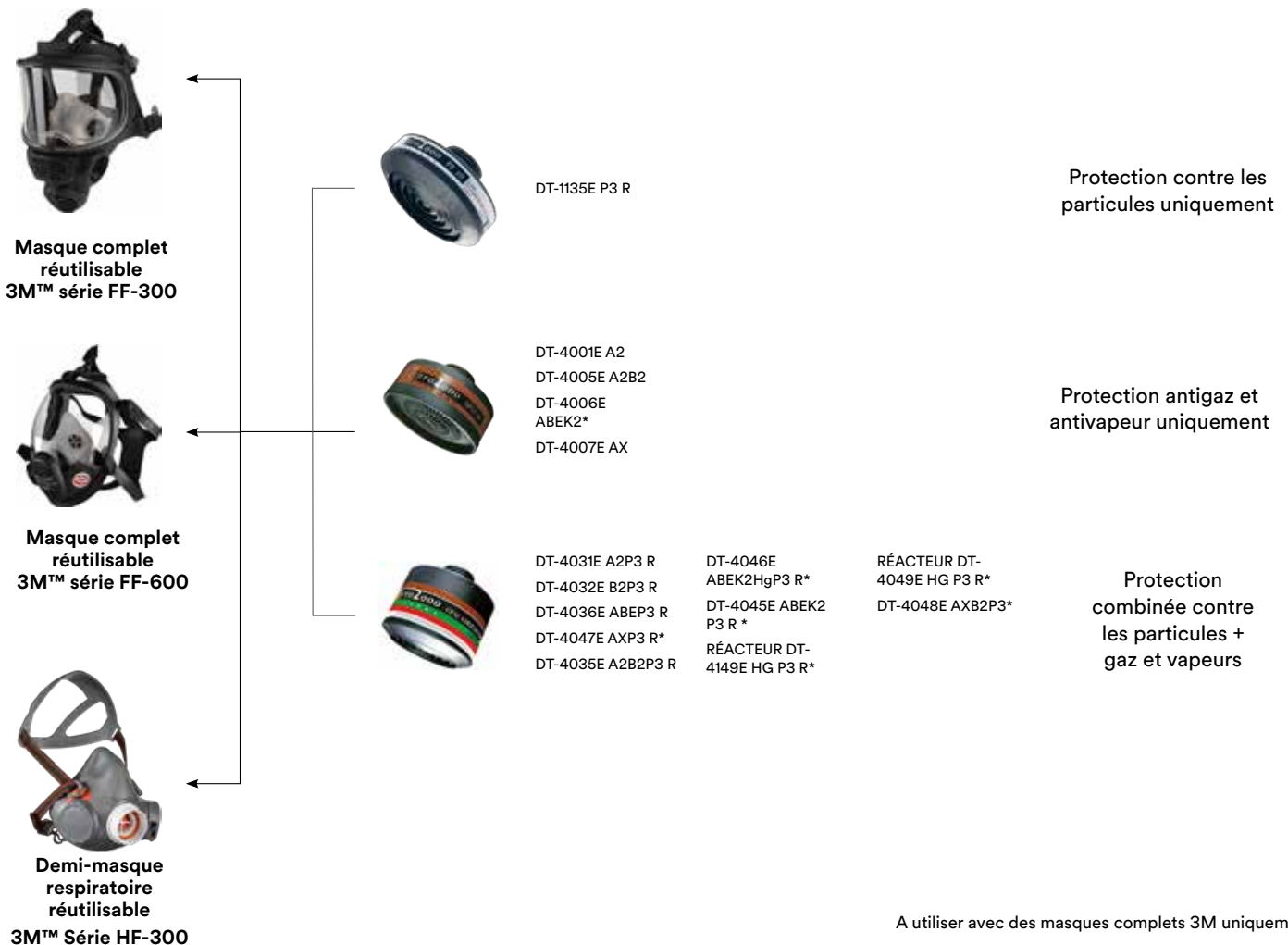

Protection respiratoire

Accessoire, pièce de rechange pour masque réutilisable

Protections contre les éclaboussures pour masques réutilisables 3M™

Référence	Code produit	Désignation produit	QMC	UV
7100113104	K0400+	Protection contre les éclaboussures pour masque réutilisable 3M™ pour demi-masque réutilisable sans entretien 3M™ série 4000+, 400+	500	Pièce

Masque respiratoire réutilisable et films protecteurs de visière 3M™

Référence	Code produit	Désignation produit	QMC	UV
7100188168	K6885	Film protecteur d'écran facial pour masque réutilisable 3M™, pour masque complet réutilisable 3M™ série 6000, 6800	100	Pièce

Bagues de retenue de filtres pour masques réutilisables 3M™ Secure Click™

Référence	Code produit	Désignation produit	QMC	UV
7100184498	D701	Bague de retenue de filtre pour masque réutilisable 3M™ Secure Click™, D701	1	Pièce

Bagues de retenue de filtres pour masques réutilisables 3M™

Référence	Code produit	Désignation produit	QMC	UV
7100066103	K0501	Bague de retenue de filtre pour masque réutilisable 3M™, 501	20	Pièce

Adaptateurs de filtres pour masques réutilisables 3M™

Référence	Code produit	Désignation produit	QMC	UV
7100066105	K0502	Adaptateur de filtre pour masque réutilisable 3M™, 502	64	Pièce
7100066104	K0603	Adaptateur de filtre pour masque réutilisable 3M™, 603	16	Pièce

Lingettes nettoyantes pour masques réutilisables 3M™

Référence	Code produit	Désignation produit	QMC	UV
7100050720	K0105	Lingettes nettoyantes pour joint facial de masque réutilisable 3M™, 105	200	Paquet

Protection respiratoire

Kits lunettes pour masques réutilisables 3M™

Référence	Code produit	Désignation produit	QMC	UV
7100236816	FM320	Kit lunettes 3M™ FF-300-20 pour masque respiratoire complet 3M™, FF-300	5	Pièce
7100236821	FF60020	Kit lunettes 3M™ FF-600-20 pour masque respiratoire complet 3M™, FF-600	4	Pièce
7100236681	FF60021	Kit lunettes 52 mm 3M™ FF-600-21 pour masque respiratoire complet 3M™, FF-600	3	Pièce
7100254233	SK102	Kit lunettes pour masques réutilisables 3M™, universel, 102	1	Boîtier

Sacs de transport et de rangement pour masque réutilisable 3M™

Référence	Code produit	Désignation produit	QMC	UV
7000087291	K0107	Sac de rangement pour masque réutilisable complet 3M™, 107	10	Pièce
7000108590	K0106	Étui de transport pour demi-masque réutilisable 3M™, 106	10	Pièce

Boîtes de rangement pour masque réutilisable 3M™

Référence	Code produit	Désignation produit	QMC	UV
7000079751	7290	Boîte de rangement pour masque réutilisable 3M™, 7290	4	Pièce

Ensembles de harnais de tête pour masque réutilisable 3M™

Référence	Code produit	Désignation produit	QMC	UV
7100278098	K6897	Kit d'ensemble harnais de tête pour masque réutilisable 3M™, pour masque complet réutilisable 3M™ série 6000, 6897	5	Pièce

Unité filtrante 3M™ Versaflo™ TR-300+ avec coiffes et cagoules

Coiffes et cagoules								
	M-206	M-207	M-306	S-133S S-133L	S-333SG S-333LG	S-433S/S-433L S-533S/S-533L	S-655	S-657
	M-307	M-406	M-407				S-757	S-855E

Tuyaux respiratoires			
	BT-20S/BT-20L Tuyau respiratoire (Taille S/L)	BT-30 Tuyau respiratoire rétractable	BT-40 Tuyau respiratoire Très résistant

Unités filtrantes		
	TR-302E+ Unité filtrante	TR-315E+ Kits de démarrage*

Filtres			
	TR-3712E Filtre P	TR-3802E Filtre P / odeurs gênantes des vapeurs organiques**	TR-3822E Filtre P / odeurs gênantes des gaz acides***

Batteries	
	TR-332 Batterie haute capacité (durabilité accrue)

Accessoires				
	BPK-HD Harnais dorsal	TR-325 Ceinture standard	TR-326 Ceinture en cuir	TR-327 Ceinture décontaminable

Chargeurs		
	TR-341E/TR-341UK Kit chargeur de batterie individuel	TR-344E/TR-344UK Kit chargeur de batterie 4 stations

Accessoires	
	TR-381 Protection pour appareil respiratoire filtrant à ventilation assistée

*Kits de démarrage comprend: TR-315E+	TR-315E+
Unité filtrante TR-302E+	x
TR-3712E Filtre P	x
TR-341E Kit chargeur de batterie individuel	x
TR-325 Ceinture standard	x
TR-332 Batterie haute capacité (durabilité accrue)	x
TR-3600 Préfiltre	x
TR-362 Pare-étincelles	x
TR-971 Indicateur de débit	x
Tuyau respiratoire 3M™ Versaflo™ BT-30	x

Kit prêt à l'emploi		
TR-300 ECK Nettoyage facile	TR-300 HIK Industrie lourde	TR-300 HKL Santé

Accessoires à utiliser avec certains casques de la série M	
Coiffe de protection contre la chaleur radiante 3M™ Versaflo™ M-973 pour casques de protection respiratoire M-307	
Coiffe de protection contre la chaleur radiante 3M™ Versaflo™ M-975 pour casques de protection respiratoire M-407	
Montant de survisière 3M™ Versaflo™ M-961	
Coiffe de protection contre la chaleur radiante à tuyau respiratoire 3M™ Versaflo™, BT-927	
Survisière teintée or 3M™ Versaflo™ avec protection UV/IR, M-967	
Protections auditives communicantes	
MT7V/1 & MT53V/1****	

** Les « odeurs gênantes » se rapportent à des concentrations inférieures à la valeur limite d'exposition (VLE).

*** (fluorure d'hydrogène jusqu'à 10 x la VME)

****La protection auditive doit être commandée séparément

Unité filtrante 3M™ Versaflo™ TR-600 avec coiffes et cagoules

Coiffes et cagoules

M-206

M-207

M-306

S-133S

S-333SG

S-433S/S-433L

S-655

S-657

M-307

M-406

M-407

S-533S/S-533L

S-757

S-855E

Tuyaux respiratoires

BT-20S/BT-20L
Tuyau respiratoire
(Taille S/L)

BT-30
Tuyau respiratoire
rétractable

BT-40
Tuyau respiratoire
Très résistant

Unités filtrantes

TR-602E
Unité filtrante

TR-619E
Kits de démarrage*

Filtres

TR-6110E
A1P

TR-6130E
A1B1E1P

TR-6310E
A2P

TR-6580E
A2B2E2K1HgP

TR-6710E
P

TR-6820E
P + odeurs gênantes* Filtre de protection
contre les vapeurs organiques et gaz acides***

TR-6100FC
Couvre-filtres

TR-6300FC
Couvre-filtres

TR-6500FC
Couvre-filtres

TR-6700FC
Couvre-filtres

TR-6800FC
Couvre-filtres

Batteries

TR-630
Batterie standard

TR-632
Batterie haute capacité

Chargeurs

TR-641E
Chargeur individuel

TR-644E
Chargeur multipostes - 4 postes

Ceintures

BPK-HD
Harnais dorsal

TR-626
Ceinture haute
durabilité

TR-627
Ceinture
décontaminable

Pièces détachées et accessoires

TR-653
Kit de décontamination
et de stockage

Accessoires

TR-681
Protection pour appareil respiratoire
filtrant à ventilation assistée

*Kits de démarrage comprend: TR-619E	TR-619E
Unité filtrante 3M™ Versaflo™ TR-602E	x
Pare-étincelles TR-662	x
Tuyau respiratoire rétractable BT-30	x
Ceinture décontaminable TR-627	x
Indicateur de débit d'air TR-971	x
TR-6310E A2P	x
TR-6300FC Couvre-filtres	x
Chargeur individuel TR-641E	x
Préfiltre TR-6600	x
Pare-étincelles TR-66	x

Kit prêt à l'emploi		
 TR-600 HKL Santé	 TR-600 HIK Industrie lourde	 TR-600 ECK Nettoyage facile

Accessoires à utiliser avec certains casques de la série M	
Coiffe de protection contre la chaleur radiante 3M™ Versaflo™ M-973 pour casques de protection respiratoire M-307	
Coiffe de protection contre la chaleur radiante 3M™ Versaflo™ M-975 pour casques de protection respiratoire M-407	
Montant de survisière 3M™ Versaflo™ M-961	
Coiffe de protection contre la chaleur radiante à tuyau respiratoire 3M™ Versaflo™, BT-927	
Survisière teintée or 3M™ Versaflo™ avec protection UV/IR, M-967	
Protections auditives communicantes	
MT7V/1 & MT53V/1****	

*BT-30 non approuvé pour une utilisation avec les coiffes M-406/M-407 et unité filtrante TR-600.
 ***Les « odeurs gênantes » se rapportent à des concentrations inférieures à la valeur limite d'exposition (VLE).
 (jusqu'à 10 x la valeur limite d'exposition (VLE) au fluorure d'hydrogène)
 ****La protection auditive doit être commandée séparément

30

Unité filtrante à sécurité intrinsèque 3M™ Versaflo™ TR-800 avec coiffes et cagoules

Coiffes et cagoules



M-206



M-207



M-306



S-133S
S-133L



S-333SG
S-333LG



S-433S/S-433L
S-533S/S-533L



S-655



S-657



M-307



M-406



M-407



S-757



S-855E

Tuyaux respiratoires



BT-20S/BT-20L
Tuyau respiratoire
(Taille S/L)



BT-30
Tuyau respiratoire
rétractable



BT-40
Tuyau respiratoire
Très résistant

Unités filtrantes



TR-802E
Unité filtrante



TR-819E
Kits de démarrage*

Filtres



TR-6110E
A1P



TR-6130E
A1B1E1P



TR-6310E
A2P



TR-6580E
A2B2E2K1HgP



TR-6710E
P



TR-6820E
P + odeurs gênantes* Filtre de protection
contre les vapeurs organiques et gaz acides**



TR-6100FC
Couvre-filtres



TR-6300FC
Couvre-filtres



TR-6500FC
Couvre-filtres



TR-6700FC
Couvre-filtres



TR-6800FC
Couvre-filtres

Batteries



TR-830
Batterie, sécurité intrinsèque avec
Outil de retrait de la batterie TR-838

Chargeurs



TR-641E
Chargeur individuel



TR-644E
Chargeur multipostes - 4 postes

Ceintures



BPK-HD
Harnais dorsal



TR-626
Ceinture haute
durabilité



TR-627
Ceinture
décontaminable

Pièces détachées et accessoires





TR-653
Kit de décontamination
et de stockage

Accessoires



TR-681
Protection pour appareil respiratoire
filtrant à ventilation assistée

*Kits de démarrage comprend	TR-819E
TR-802E Unité moteur à sécurité intrinsèque	x
TR-830 batterie à sécurité intrinsèque	x
TR-838 Outil de fixation de la batterie	x
Tuyau respiratoire rétractable BT-30	x
Ceinture décontaminable TR-627	x
Indicateur de débit d'air TR-971	x
TR-6310E A2P Filtre	x
TR-6300FC Couvre-filtres	x
Chargeur individuel TR-641E	x
Préfiltre TR-6600	x

Kits prêts à l'emploi		
 <p>TR-800 PSK Kit du peintre</p>	 <p>TR-800 HIK Industrie lourde</p>	 <p>TR-800 ECK Nettoyage facile</p>

** Les « odeurs gênantes » se rapportent à des concentrations inférieures à la valeur limite d'exposition (VLE). (jusqu'à 10 x la valeur limite d'exposition (VLE) au fluorure d'hydrogène)

31

3M™ VersaFlo™ Systèmes de moteur à ventilation assistée avec pièces faciales étanches

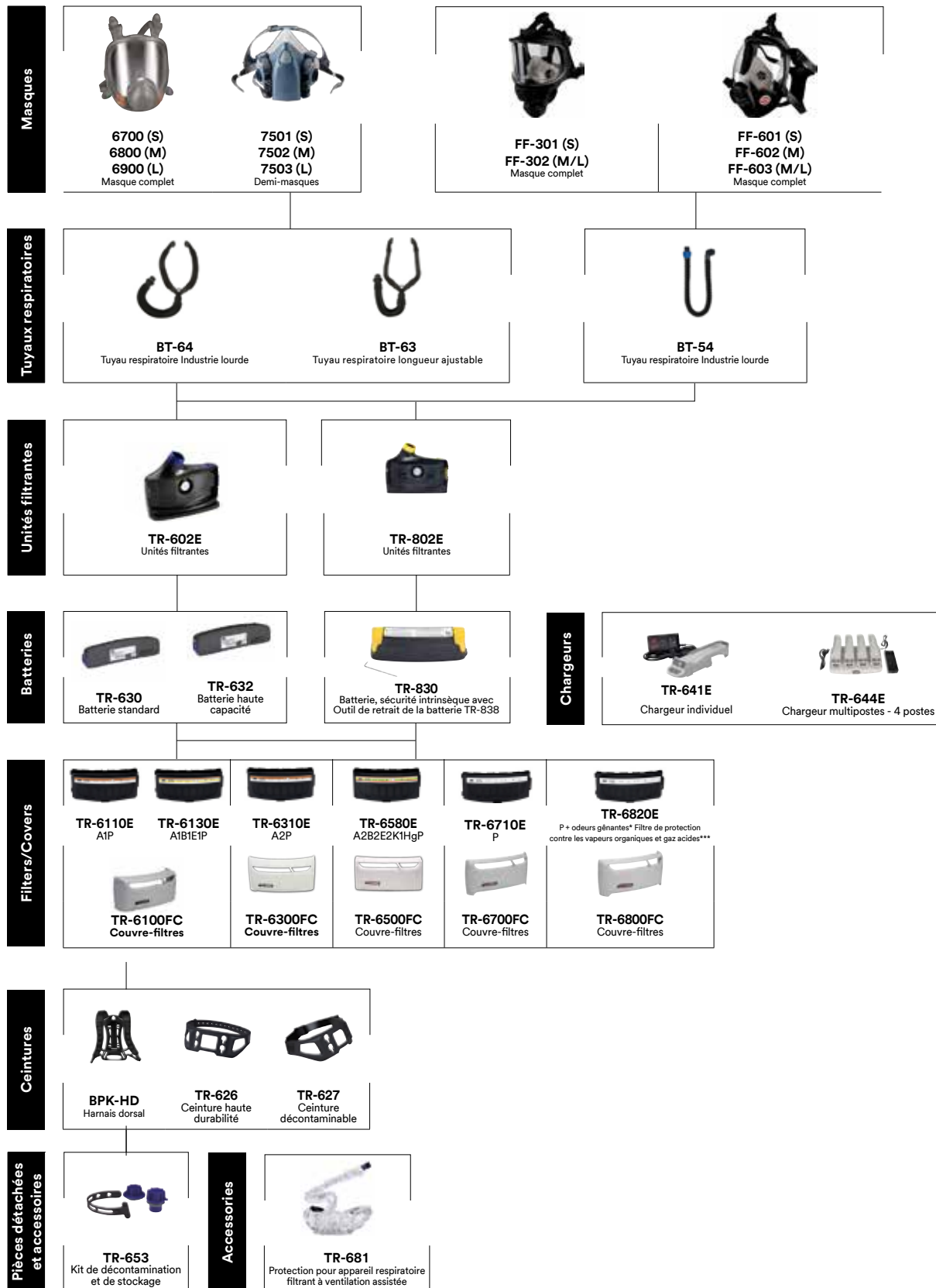

* Les « odeurs gênantes » se rapportent à des concentrations inférieures à la valeur limite d'exposition (VLE).
(jusqu'à 10 x la valeur limite d'exposition (VLE) au fluorure d'hydrogène)

Système moteur à ventilation assistée, série PF-600E+ avec coiffes lâches et pièces faciales à ajustement serré

Masques



**FF-301 (S)
FF-302 (M/L)**
Masque complet



**FF-601 (S)
FF-602 (M)
FF-603 (M/L)**
Masque complet

Coiffes et cagoules



M-206 M-306 M-406



S-655 S-657



M-207 M-307 M-407



S-757 S-855E

Tuyaux respiratoires



BT-54
Tuyau respiratoire Industrie lourde



BT-20S/BT-20L
Tuyau respiratoire (Taille S/L)



BT-30
Tuyau respiratoire rétractable



BT-40
Tuyau respiratoire Très résistant

Unités filtrantes



PF-602E+
Unités filtrantes



PF-619E+
Kits de démarrage

Filtres**



DT-1135E
Filtre antipoussières 3M™ Protection P R SL



DT-1235E
Filtre antipoussières 3M™ ouverture réduite) Protection P R SL



DT-4031E
Filtre combiné 3M™ Protection A1P



DT-4032E
Filtre combiné 3M™ Protection B2P



DT-4035E
Filtre combiné 3M™ Protection A1B2P



DT-4036E
Filtre combiné 3M™ Protection A1B2E2K2P



DT-4045E
Filtre combiné 3M™ Protection A1B2E1P



DT-4046E
Filtre combiné 3M™ Protection A1B2E2K2HgP

Ceintures



SS-625*
Ceinture standard



SS-626*
Ceinture de confort



Chargeurs



PF-641E*
Chargeur de batterie

Kits de démarrage comprend:	PF-619E+
PF-602E+ Moteur avec batterie intégrée, PF-930	x
PF-641E Chargeur de batterie	x
SS-626 Ceinture de confort	x
PF-972 Indicateur de débit d'air	x
BT-30 Tuyau respiratoire rétractable	x
2 x DT-1135E P Filtres	x
2 x SS-6601 Préfiltres	x

Kits prêts à l'emploi
 <p>PF-600E+-LIK l'industrie légère</p>

Accessoires à utiliser avec certains casques de la série M	
Coiffe de protection contre la chaleur radiante 3M™ Versaflo™ M-973 pour casques de protection respiratoire M-307	
Coiffe de protection contre la chaleur radiante 3M™ Versaflo™ M-975 pour casques de protection respiratoire M-407	
Montant de survisière 3M™ Versaflo™ M-961	
Coiffe de protection contre la chaleur radiante à tuyau respiratoire 3M™ Versaflo™, BT-927	
Survisière teintée or 3M™ Versaflo™ avec protection UV/IR, M-967	
Protections auditives communicantes	
MT7V/1 & MT53V/1****	

** Classification de gaz A1 sur les filtres concernés. Les filtres Hg ne sont homologués qu'avec les systèmes TH3 et TM3. DT-4031E, DT-4032E, DT-4035E, DT-4045E, DT-4036E et DT-4046E ne sont pas approuvés pour une utilisation avec le moteur à ventilation Assistée 3M™ PF-602E-ASB connecté au 3M™ Masque Complet série FF-600.

***Les protections auditives doivent être commandées séparément. Masques

Système de moteur à ventilation assistée, série 3M™ PF-600E-ASB avec pièces faciales étanches

Masques



**FF-301 (S)
FF-302 (M/L)**
Masque complet



**FF-601 (S)
FF-602 (M)
FF-603 (M/L)**
Masque complet

Tuyaux respiratoires



SC-BT-56-ASB
Tuyaux respiratoires (80cm)



SC-BT-56-ASB-L
Tuyaux respiratoires (100cm)

Unités filtrantes



PF-602E-ASB
Unités filtrantes



PF-619E-ASB
Kits de démarrage*

Filtres**



DT-1135E
Filtre antipoussières 3M™
Protection P R SL



DT-1235E
Filtre antipoussières 3M™ ouverture
réduite) Protection P R SL



DT-4031E
Filtre combiné 3M™
Protection A1P



DT-4032E
Filtre combiné 3M™
Protection B2P



DT-4035E
Filtre combiné 3M™
Protection A1B2P



DT-4036E
Filtre combiné 3M™
Protection A1B2E2K2P



DT-4045E
Filtre combiné 3M™
Protection A1B2E1P



DT-4046E
Filtre combiné 3M™
Protection A1B2E2K2HgP

Ceintures



SC-327
Ceinture décontaminable

Chargeurs



PF-641E
Chargeurs

*Starter Kit Includes	PF-619E-ASB
PF-602E-ASB Moteur avec batterie intégrée, PF-930	x
PF-972 Indicateur de débit d'air	x
SC-327 Ceinture	x
PF-641E Chargeur de batterie	x
SC-BT-56-ASB Tuyau respiratoire	x
2 x DT-1135E P Filtres	x
2 x SS-6601 Préfiltres	x
PF-653 Kit de décontamination et de stockage	x

Kit prêt à l'emploi



PF-600E-ASB-FF-302



**PF-600E-ASB-FF-601
PF-600E-ASB-FF-602
PF-600E-ASB-FF-603**

**Classification de gaz A1 sur les filtres concernés. Les filtres Hg ne sont homologués qu'avec les systèmes TH3 et TM3. Les filtres DT-4031E, DT-4032E, DT-4035E, DT-4045E, DT-4036E et DT-4046E ne sont pas approuvés pour une utilisation avec le moteur à ventilation Assistée 3M™ PF-602E-ASB connecté au 3M™ Masque Complet serie FF-600.

Protection respiratoire

Systèmes pour appareils respiratoires à ventilation assistée

Focus

Systèmes d'appareils respiratoires à ventilation assistée 3M™ Versaflo™ série TR-300+

Les appareils respiratoires à ventilation assistée 3M™ Versaflo™ TR-300+ constituent une protection respiratoire polyvalente et facile à utiliser contre les risques liés aux particules.



- Fine et légère, cette unité est bien équilibrée et confortable à porter pendant les longs services
- Deux débits d'air sélectionnables par l'utilisateur permettent à ce dernier de contrôler les réglages de débit afin de trouver le réglage qui lui convient le mieux
- Les appareils respiratoires à ventilation assistée ajustent automatiquement le débit d'air pour compenser la charge du filtre et fournir un air filtré constant pendant l'utilisation

Référence	Code produit	Désignation produit	QMC	UV
7100098846	TR302	Appareil respiratoire à ventilation assistée 3M™ Versaflo™ TR-302E+	1	Pièce
7100233764	TR300EECK	Kit prêt à l'emploi de nettoyage facile pour appareil respiratoire à ventilation assistée 3M™ Versaflo™ TR-300E+ ECK	1	Pièce
7100233765	TR300HKL	Kit prêt à l'emploi médical pour appareil respiratoire à ventilation assistée 3M™ Versaflo™ TR-300E+ HKL	1	Pièce
7100233767	TR300EHIK	Kit prêt à l'emploi pour l'industrie lourde pour appareil respiratoire à ventilation assistée d'air 3M™ Versaflo™ TR-300E+ HIK	1	Pièce

Focus

Kits de démarrage pour appareil respiratoire à ventilation assistée 3M™ Versaflo™ série TR-300+

Le système de protection respiratoire à ventilation assistée 3M™ Versaflo™ TR-300+ allie performances, protection et fonctionnalité à un design moderne, élégant et léger ainsi qu'à un confort inégalé. Facile à utiliser et polyvalente, cette solution est la pièce maîtresse des systèmes de protection respiratoire dans les environnements chargés en particule. Le kit de démarrage de système à ventilation assistée 3M™ Versaflo™ TR-315+ comprend l'unité filtrante TR-302E+, le filtre à particules, le préfiltre, les pare-étincelles, la ceinture standard, une batterie de grande capacité, un kit de chargeur de batterie et un tuyau respiratoire réglable en longueur. Ajoutez simplement votre coiffe 3M™ Versaflo™ pour une protection respiratoire complète.



- Kit de démarrage simple comprenant tous les composants pour être opérationnel rapidement. Il suffit d'ajouter la coiffe requise
- Protection respiratoire polyvalente et facile à utiliser contre les poussières, les brouillards, les fumées et autres particules dangereuses
- Le kit inclut une unité filtrante TR-302E+, un filtre à particules, un préfiltre, une batterie de grande capacité, un chargeur de batterie, un tuyau respiratoire de longueur réglable, un indicateur de débit d'air, une ceinture standard et un pare-étincelles.

Référence	Code produit	Désignation produit	QMC	UV
7100098908	TR315	Kit de démarrage pour appareil respiratoire à ventilation assistée 3M™ Versaflo™, TR-315E+	1	Pièce

Protection respiratoire

Filtres pour appareil respiratoire à ventilation assistée 3M™ Versaflo™ série TR-300



Les filtres d'appareil respiratoire à ventilation assistée 3M™ Versaflo™ série TR-300 sont conçus pour être utilisés avec les appareils respiratoires à ventilation assistée 3M™ série TR-300+.

- Pour une utilisation avec les appareils respiratoires à ventilation assistée 3M™ TR-300
- Options de filtre à particules et odeurs nuisibles
- Emballage individuel

Référence	Code produit	Désignation produit	QMC	UV
7100018861	TR3822	Filtre à particules et odeurs gênantes de type acide pour appareil respiratoire à ventilation assistée 3M™ Versaflo™, TR-3822E	5	Pièce
7100018809	TR3802	Filtre à particules et odeurs gênantes de vapeurs organiques pour appareil respiratoire à ventilation assistée 3M™ Versaflo™, TR-3802E	5	Pièce
7100266123	TR3712	Filtre à particules pour appareil respiratoire à ventilation assistée 3M™ Versaflo™, TR-3712E	5	Pièce

Focus

Systèmes d'appareils respiratoires à ventilation assistée 3M™ Versaflo™ série TR-600



Les appareils respiratoires à ventilation assistée 3M™ Versaflo™ TR-600 constituent une protection respiratoire polyvalente et facile à utiliser contre certains gaz et vapeurs ainsi que les particules.

- Protection respiratoire contre les poussières, les brouillards, les fumées et autres risques liés aux particules, ainsi que contre les risques liés aux gaz et aux vapeurs, notamment les vapeurs organiques, les gaz acides, les gaz inorganiques, l'ammoniac et les vapeurs de mercure.
- Trois débits d'air sélectionnables par l'utilisateur, avec des options d'ajustement (serrée ou lâche), permettent à l'utilisateur de contrôler les réglages de débit afin de trouver le réglage qui lui convient le mieux.
- Les appareils respiratoires à ventilation assistée ajustent automatiquement le débit d'air pour compenser la charge du filtre et fournir un air filtré constant pendant l'utilisation.

Référence	Code produit	Désignation produit	QMC	UV
7100259576	TR602E	Appareil respiratoire à ventilation assistée 3M™ Versaflo™ TR-602E	1	Pièce
7100258808	TR600EECK	Kit prêt à l'emploi de nettoyage facile pour appareil respiratoire à ventilation assistée 3M™ Versaflo™ TR-600E ECK	1	Pièce
7100258810	TR600EHKL	Kit prêt à l'emploi médical pour appareil respiratoire à ventilation assistée 3M™ Versaflo™ TR-600E HKL	1	Pièce
7100258809	TR600EHIK	Kit prêt à l'emploi pour l'industrie lourde pour appareil respiratoire à ventilation assistée d'air 3M™ Versaflo™ TR-600E HIK	1	Pièce

Protection respiratoire

Focus

Kits de démarrage pour appareil respiratoire à ventilation assistée 3M™ Versaflo™ série TR-600+

Le kit de démarrage pour système d'appareil à ventilation assistée 3M™ Versaflo™ TR-619E est notre kit prêt à l'emploi pour la protection respiratoire contre les particules, les gaz et les vapeurs. Il comprend tout ce dont vous avez besoin pour bien démarrer, y compris le moteur TR-602E, un filtre A2P, un couvercle de filtre, des préfiltres, des pare-étincelles, une ceinture facile à nettoyer, une batterie haute capacité, un kit de chargeur de batterie à station unique, un tuyau respiratoire réglable en longueur BT-30 et un indicateur de débit d'air. Ajoutez simplement votre coiffe 3M™ Versaflo™ pour une protection respiratoire complète.



- Kit de démarrage simple comprenant tous les composants pour être opérationnel rapidement. Il suffit d'ajouter la coiffe requise
- Protection respiratoire polyvalente et facile à utiliser contre les poussières, les brouillards, les fumées et les vapeurs organiques
- Le kit comprend l'unité filtrante TR-602E, un filtre A2P, un couvercle de filtre, des préfiltres, des pare-étincelles, une ceinture facile à nettoyer, une batterie haute capacité, un kit de chargeur de batterie à station unique, un tuyau respiratoire réglable en longueur BT-30 et un indicateur de débit d'air

Référence	Code produit	Désignation produit	QMC	UV
7100053532	TR619E	Kit de démarrage pour appareil respiratoire à ventilation assistée 3M™ Versaflo™, TR-619E	1	Pièce

Focus

Systèmes d'appareils respiratoires à ventilation assistée 3M™ Versaflo™ série TR-800

Que ce soit pour mélanger et granuler des composés dans une installation pharmaceutique, pour manipuler des gaz combustibles dans l'industrie pétrolière et gazière, l'appareil respiratoire à ventilation assistée 3M™ Versaflo™ TR-800 est essentiel.* Disponible sous forme d'assemblages ou de kits prêts à l'emploi contenant tout ce dont votre équipe a besoin pour commencer. *L'appareil respiratoire à ventilation assistée 3M™ Versaflo™ TR-800 avec la batterie 3M™ Versaflo™ TR-830, est homologué ATEX pour une utilisation dans certaines atmosphères potentiellement explosives. Homologué pour les environnements de type Zone 0, il convient donc aux zones où des atmosphères potentiellement explosives sont prévues et permanentes dans des conditions normales de fonctionnement.



- Les kits comprennent une coiffe, un tuyau respiratoire, un filtre, un chargeur de batterie, un appareil respiratoire à ventilation assistée, une batterie, un outil de fixation de la batterie, une ceinture, un couvre-filtre, un kit de nettoyage et de stockage, un indicateur de débit d'air et d'autres composants sélectionnés
- La batterie comprend un pare-chocs qui permet d'absorber les impacts ; la fixation mécanique de la batterie permet d'éviter son retrait pendant l'utilisation
- Des alarmes sonores et visuelles alertent les utilisateurs en cas de batterie faible et de débit d'air réduit

Référence	Code produit	Désignation produit	QMC	UV
7100233763	TR800EECK	Kit de nettoyage facile pour appareil respiratoire à ventilation assistée et sécurité intrinsèque 3M™ Versaflo™, TR-800E ECK	1	Pièce
7100233766	TR800EHIK	Kit pour l'industrie lourde pour appareil respiratoire à ventilation assistée et sécurité intrinsèque 3M™ Versaflo™, TR-800E HIK	1	Pièce
7100233732	TR800EPSK	Kit pour peinture aérosol pour appareil respiratoire à ventilation assistée et sécurité intrinsèque 3M™ Versaflo™, TR-800E PSK	1	Pièce

Protection respiratoire

Focus

Kits de démarrage pour système d'appareil respiratoire à ventilation assistée et sécurité intrinsèque 3M™ Versaflo™ série TR-800

Le kit de démarrage pour système d'appareil respiratoire à ventilation assistée à sécurité intrinsèque 3M™ Versaflo™ TR-819E est un kit pratique, conforme aux exigences de type « Zone 0 », qui convient donc aux zones où des atmosphères potentiellement explosives sont courantes, voire permanentes, en conditions normales. Il est prêt à l'emploi et comprend tout ce dont vous avez besoin pour commencer. Le kit R-819E est homologué pour une utilisation avec une large gamme de coiffes Versaflo™ souples de série S et de coiffes rigides de série M. Il est certifié ATEX et homologué CE.



- Kit pratique prêt à l'emploi
- Homologué pour une utilisation avec une large gamme coiffes Versaflo™ souples de série S et rigides de série M
- Comprend une batterie lithium-ion rechargeable de capacité standard

Référence	Code produit	Désignation produit	QMC	UV
7100169180	TR-819E	Kit de démarrage pour unité filtrante à sécurité intrinsèque 3M™ Versaflo™, TR-819E	1	Pièce

Filtres pour appareils respiratoires à ventilation assistée 3M™ Versaflo™ série TR-600 et TR-800

Les filtres pour appareils respiratoires à ventilation assistée 3M™ Versaflo™ séries TR-600 et TR-800 constituent notre gamme de filtres à utiliser avec les appareils respiratoires à ventilation assistée 3M™ Versaflo™ séries TR-600 et TR-800 et avec les coiffes et pièces faciales homologuées 3M™. Les filtres sont disponibles dans une gamme d'options couvrant uniquement les risques liés aux particules ou à une combinaison de gaz, de vapeurs et de particules.



- Compatibles avec les systèmes d'appareils respiratoires à ventilation assistée 3M™ Versaflo™ TR-600 et TR-800
- Protection respiratoire contre les poussières, les brouillards, les fumées et autres risques liés aux particules, ainsi que contre les risques liés aux gaz et aux vapeurs, notamment les vapeurs organiques, les gaz acides, les gaz inorganiques, l'ammoniac et les vapeurs de mercure
- Faciles à poser

Référence	Code produit	Désignation produit	QMC	UV
7100020996	TR6110	Filtre A1P pour appareil respiratoire à ventilation assistée 3M™ Versaflo™, TR-6110E	5	Pièce
7100020998	TR6310	Filtre A2P pour appareil respiratoire à ventilation assistée 3M™ Versaflo™, TR-6310E	5	Pièce
7100020997	TR6130	Filtre ABE1P pour appareil respiratoire à ventilation assistée 3M™ Versaflo™, TR-6130E	5	Pièce
7100020999	TR6580	Filtre ABE2K1HgP pour appareil respiratoire à ventilation assistée 3M™ Versaflo™, TR-6580E	5	Pièce
7100020995	TR6820	Filtre à particules et odeurs gênantes pour appareil respiratoire à ventilation assistée 3M™ Versaflo™, TR-6820E	5	Pièce
7100020971	TR6710	Filtre à particules pour appareil respiratoire à ventilation assistée 3M™ Versaflo™, TR-6710E	5	Pièce

Protection respiratoire

Casques 3M™ Versaflo™ série M-300 avec appareil respiratoire à ventilation assistée 3M™ Adflo™

Le système respiratoire à adduction d'air 3M™ Adflo™ avec le casque de la série 3M™ Versaflo™ M-300 offre une protection de la tête EN397 grâce à notre système respiratoire à adduction d'air Adflo™ pratique.



- Le confort de la visière garantit une excellente vision périphérique et de haut en bas ainsi qu'une qualité optique optimale
- Le masque Adflo peut protéger les utilisateurs contre les particules et les gaz en fonction du filtre utilisé
- Le déflecteur intégré permet de détourner le flux d'air à l'intérieur de la coiffe pour un confort accru de l'utilisateur

Référence	Code produit	Désignation produit	QMC	UV
7100166694	857720	Casques 3M™ Versaflo™ M-307 avec appareil respiratoire à ventilation assistée 3M™ Adflo™, 857720	1	Pièce

Système d'appareil respiratoire à ventilation assistée 3M™ Série PF-600E+

Le système d'appareil respiratoire à ventilation assistée 3M™ Série PF-600E+ est un système d'appareil respiratoire à ventilation assistée durable, conçu pour les environnements difficiles et disponible à un prix abordable.



- Système d'appareil respiratoire à ventilation assistée durable et économique
- Compatible avec filtres 3M™ Série DT et coiffes spécifiques 3M™ Versaflo™
- La fonction de surveillance automatique vérifie que l'unité fonctionne comme prévu, avertit lorsque la batterie est faible et compense les changements de résistance du filtre (notamment lorsque le filtre se charge de particules).

Référence	Code produit	Désignation produit	QMC	UV
7100293325	PF-602E+	Appareil respiratoire à ventilation assistée 3M™, PF-602E+	1	Pièce
7100299964	PF619E	Kit de démarrage pour appareil respiratoire à ventilation assistée 3M™ PF-619E	1	Pièce

Kits prêts à l'emploi pour systèmes d'appareils respiratoires à ventilation assistée 3M™ Série PF-600E+

Les kits prêts à l'emploi pour systèmes d'appareils respiratoires à ventilation assistée 3M™ Série PF-600E+ constituent une option pratique et économique en matière de systèmes à ventilation assistée. Les kits prêts à l'emploi comprennent une unité filtrante, un écran facial, une batterie, un chargeur et une ceinture.



- Système d'appareil respiratoire à ventilation assistée durable et économique
- Les kits prêts à l'emploi comprennent une unité filtrante 3M™ PF-602E+, une coiffe ou un écran facial, des filtres à particules, un chargeur et une ceinture
- Compatible avec filtres 3M™ Série DT et coiffes spécifiques 3M™ Versaflo™

Référence	Code produit	Désignation produit	QMC	UV
7100290789	PF-600E+ LIK	Kit prêt à l'emploi pour l'industrie légère pour appareil respiratoire à ventilation assistée 3M™, PF-600E+ LIK	1	Pièce

Protection respiratoire

Système d'appareil respiratoire à ventilation assistée 3M™ Série PF-600-ASB

Le système d'appareil respiratoire à ventilation assistée 3M™ PF-600-ASB est un système d'appareil respiratoire à ventilation assistée durable, conçu pour les environnements difficiles, notamment pour les applications relatives à l'amiante.



- Appareil respiratoire à ventilation assistée conçu pour les applications de désamiantage
- Compatible avec les masques réutilisables 3M™ FF-300 et FF-600
- L'unité turbo PF-602E-ASB est également approuvée avec les gammes de casques non étanches 3M™ Versaflo™ M-200 et M-300

Référence	Code produit	Désignation produit	QMC	UV
7100293324	PF602EASB	Appareil respiratoire à ventilation assistée 3M™, PF-602E-ASB	1	Pièce
7100295035	PF600EASBFF302	Kit amiante pour système d'appareil respiratoire à ventilation assistée 3M™, PF-600E-ASB-FF-302	1	Pièce
7100293327	PF600EASBFF601	Kit amiante pour système d'appareil respiratoire à ventilation assistée 3M™, PF-600E-ASB-FF-601	1	Pièce
7100293329	PF600EASBFF602	Kit amiante pour système d'appareil respiratoire à ventilation assistée 3M™, PF-600E-ASB-FF-602	1	Pièce
7100293328	PF600EASBFF603	Kit amiante pour système d'appareil respiratoire à ventilation assistée 3M™, PF-600E-ASB-FF-603	1	Pièce
7100293330	PF619EASB	Kit de démarrage pour système d'appareil respiratoire à ventilation assistée 3M™, PF-619E-ASB	1	Pièce

Système d'appareil respiratoire à ventilation assistée 3M™ Série PV-300

L'appareil respiratoire à ventilation assistée 3M™ PV-300 est un kit d'appareil respiratoire à ventilation assistée durable doté d'un moteur facial, utilisable dans les environnements difficiles, y compris les applications relatives à l'amiante. Ce kit comprend un système respiratoire PV-300E comprenant un masque complet, un bloc moteur, un filtre, une batterie et une ceinture



- Appareil respiratoire à ventilation assistée conçu pour les applications de désamiantage
- Comprend un moteur monté sur le masque et une batterie montée à la taille
- Indice de protection IP 54 avec filtre monté sur le port de filtre, adapté au nettoyage par douche/jet d'eau

Référence	Code produit	Désignation produit	QMC	UV
7100265026	PV300EL	Kit amiante pour système d'appareil respiratoire à ventilation assistée 3M™ PV-300E-L	1	Pièce
7100265033	PV300EM	Kit amiante pour système d'appareil respiratoire à ventilation assistée 3M™ PV-300E-M	1	Pièce
7100265016	PV300ES	Kit amiante pour système d'appareil respiratoire à ventilation assistée 3M™ PV-300E-S	1	Pièce

Protection respiratoire

Systèmes respiratoires à adduction d'air

Kits de système de protection respiratoire à adduction d'air 3M™ Versaflo™

Pour acheter des systèmes à adduction d'air 3M™ Versaflo™ de façon simple et pratique, choisissez les kits prêts à l'emploi pour adduction d'air 3M™ Versaflo™. Idéaux pour les travailleurs dans les opérations de peinture aérosol, les kits prêts à l'emploi pour adduction d'air 3M™ Versaflo™ sont équipés de tout ce dont votre équipe a besoin pour commencer, y compris un régulateur à adduction d'air 3M Versaflo™, un casque et des accessoires essentiels.



- Kits de démarrage pratiques pour systèmes à adduction d'air
- Comprend un régulateur, une coiffe, un tuyau respiratoire, une surprotection de la tête, du cou et des épaules, et des films de protection de visière
- Idéal pour les travailleurs des ateliers de carrosserie ou d'autres applications de pulvérisation de peinture

Référence	Code produit	Désignation produit	QMC	UV
7100140500	69501	Kit de démarrage pour système de protection respiratoire à adduction d'air 3M™ Versaflo™, 69501	1	Pièce

Filtres à adduction d'air 3M™ série V-500

Filtres de remplacement pour le régulateur à adduction d'air 3M™ Versaflo™ V-500 avec joints toriques.



- Filtre anti-odeur et joints toriques de rechange
- Conçu pour une utilisation avec le système à adduction d'air 3M™ Versaflo™ V-500E
- Le filtre permet d'éliminer les odeurs résiduelles dans la conduite d'adduction d'air

Référence	Code produit	Désignation produit	QMC	UV
7000042672	0230551P	Pack Filtres Anti-Odeurs 3M™ V-500E, 023-05-51P	1	Paquet

Systèmes d'appareils respiratoires à adduction d'air 3M™ Série S200+

Le système à adduction d'air 3M™ Versaflo™ S-200+ est notre système à adduction d'air qui offre une protection respiratoire contre les particules, les gaz et les vapeurs ou contre ces risques combinés lorsqu'il est utilisé avec un masque 3M approuvé.



- Pour une utilisation avec les masques complets 3M™ série 6000 et les demi-masques 3M™ série 7500
- Fournit une protection contre les particules telles que les poussières fines, les aérosols, les pulvérisations de peinture, les fumées de soudage, les gaz et les vapeurs ; ou toute combinaison de ces risques
- Le système fournit un débit d'air constant sur le visage pour un confort maximal

Référence	Code produit	Désignation produit	QMC	UV
7000144498	S-200+	Système de protection respiratoire à adduction d'air 3M™, S-200+	1	Pièce

Protection respiratoire

Appareil respiratoire à adduction d'air 3M™ Scott™ RAS pour environnement amianté

L'appareil respiratoire à adduction d'air 3M™ Scott™ RAS pour environnement amianté est un appareil à pression positive qui fournit les niveaux les plus élevés de protection respiratoire. L'appareil RAS pour environnement amianté est idéal pour les zones fortement contaminées.



- Développé pour répondre aux besoins de l'industrie du désamiantage et du décapage
- Idéal pour les zones fortement contaminées
- Niveau de protection respiratoire le plus élevé avec un facteur de protection assigné de 2000

Référence	Code produit	Désignation produit	QMC	UV
7100265238	RASASB	Ensemble de bandoulière pour appareil respiratoire à adduction d'air 3M™ RAS-ASB	1	Pièce
7100265034	RASASBM	Kit amiante pour système de protection respiratoire à adduction d'air 3M™ RAS-ASB-M	1	Pièce
7100265035	RASASBS	Kit amiante pour système de protection respiratoire à adduction d'air 3M™ RAS-ASB-S	1	Pièce
7100265060	RAS930L	Masque complet 3M™ RAS-930-L pour RAS-ASB	4	Pièce
7100265048	RAS930S	Masque complet 3M™ RAS-930-S pour RAS-ASB	4	Pièce
7100265036	RAS931L	Masque complet 3M™ RAS-931-L pour RAS-ASB	4	Pièce
7100265028	RAS931M	Masque complet 3M™ RAS-931-M pour RAS-ASB	4	Pièce
7100265049	RAS931S	Masque complet 3M™ RAS-931-S pour RAS-ASB	4	Pièce

Gamme de coiffes et cagoules légères 3M™ Versaflo™ Série S

Coiffes légères 3M™ Versaflo™ Série S avec Harnais standard



S-133



S-333 G

Cagoules légères 3M™ Versaflo™ Série S avec Harnais standard



S-433



S-533

Cagoules légères 3M™ Versaflo™ Série S avec Harnais Premium



S-655



S-657



S-757



S-855



Gamme de coiffes rigides 3M™ Versaflo™ Série M

Pare-visages 3M™ Versaflo™ M-200

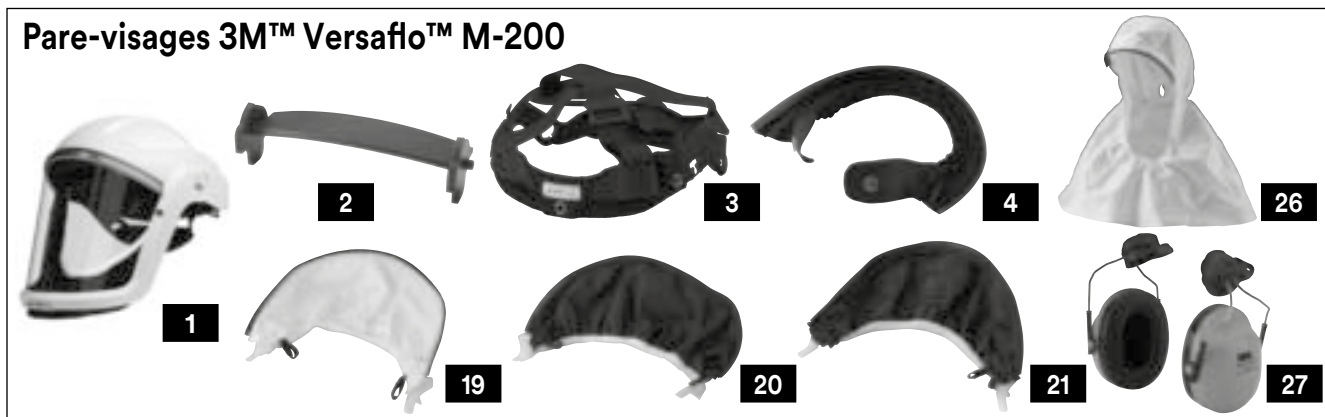

Casques de sécurité 3M™ Versaflo™ M-300

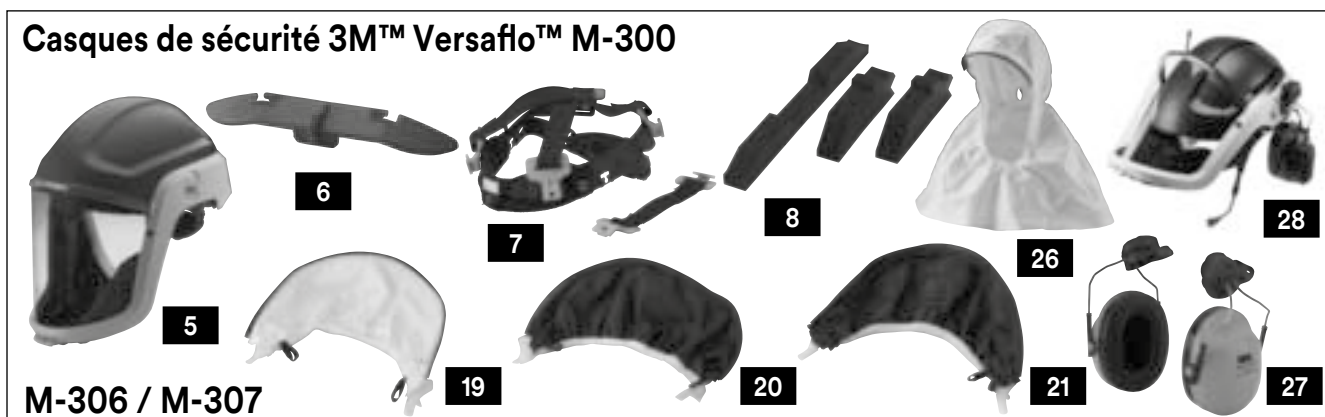

M-306 / M-307

Casques de sécurité avec cape de protection 3M™ Versaflo™ M-400



M-406 / M-407

Accessoires pour pièces faciales 3M™ Versaflo™ Série M

Accessoires pour montant de visière

Accessoires pour harnais

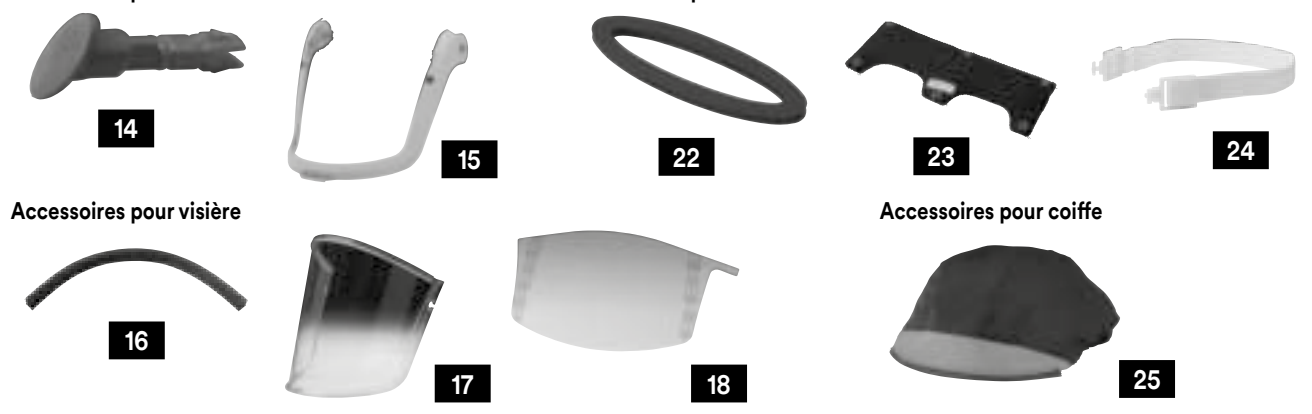

Accessoires pour visière

Accessoires pour coiffe

Turbo 3M™ Versaflo™ TR-300+



1



4



2



3



5



10



13



6



7



8

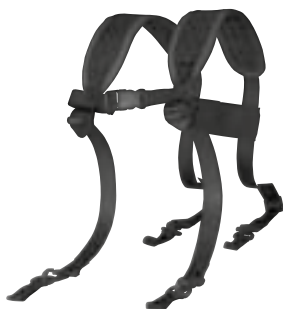

9



12



11

Turbo 3M™ Versaflo™ TR-600



1



2



3



4



5



6



7



8



9



10



11



12



13



14

Accessoires

92

ACU03

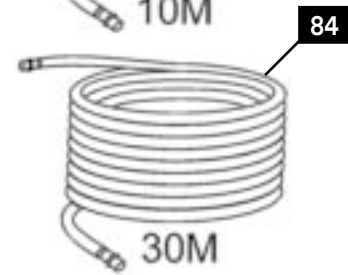
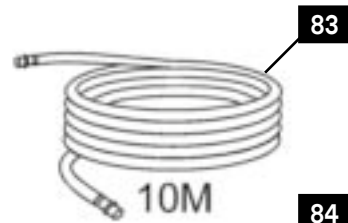
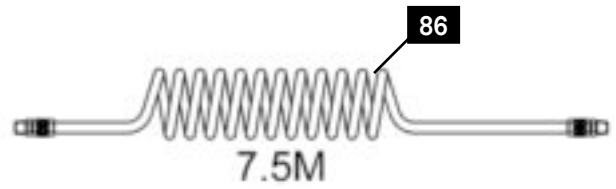
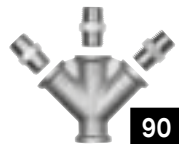
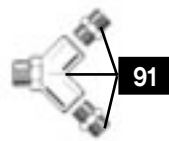

93

ACU04



94

ACU20



Schéma de montage d'un système à adduction incluant un régulateur à adduction d'air 3M™ Versaflo™ Série V :



Protection respiratoire

Coiffes et casques

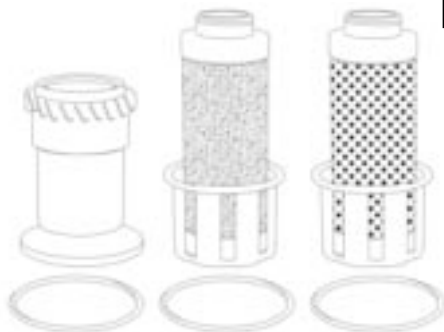
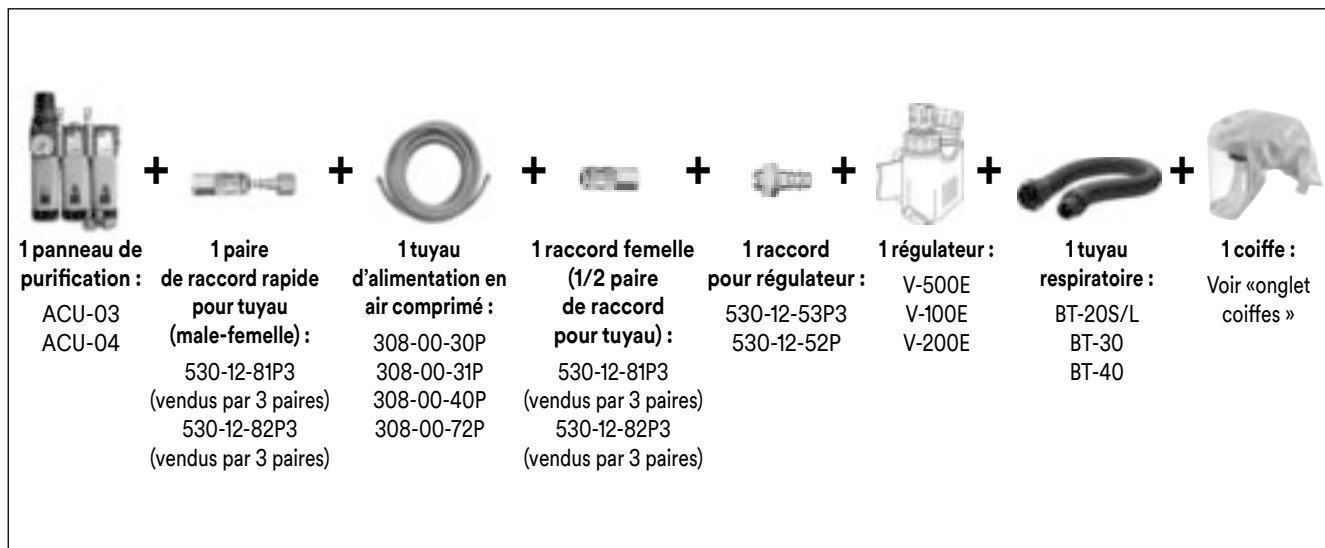
Écrans faciaux et casques 3M™ Versaflo™ série M

Les écrans faciaux et les casques 3M™ Versaflo™ série M aident à protéger vos employés contre une variété de risques respiratoires tout en maintenant le confort. Ils sont légers, compacts et faciles à entretenir.

- La série M est spécifiquement conçue pour fonctionner avec l'appareil respiratoire à ventilation assistée 3M™ Versaflo™ et les systèmes de protection respiratoire à adduction d'air 3M™
- Le déflecteur permet d'orienter le flux d'air à l'intérieur de la coiffe pour accroître le confort
- Harnais de tête entièrement réglable pour un ajustement et une répartition du poids personnalisés



Référence	Code produit	Désignation produit	QMC	UV
7100257937	M-306	Casque 3M™ Versaflo™ M-306 avec joint facial confort	1	Pièce
7100257936	M-307	Casque 3M™ Versaflo™ M-307 avec joint facial ignifugé	1	Pièce
7000104037	M-406	Casque 3M™ Versaflo™ M-406 avec cape extrêmement résistante	1	Pièce
7100258668	M-407	Casque 3M™ Versaflo™ M-407 avec cape ignifugé	1	Pièce
7100258667	M-206	Écran facial 3M™ Versaflo™ M-206 avec joint facial confortable	1	Pièce
7100256071	M-207	Écran facial 3M™ Versaflo™ M-207 avec joint facial en polyester ignifugé	1	Pièce

Cagoules légères 3M™ Versaflo™ série S-100

Les cagoules de la série 3M™ S-100 sont disponibles avec différentes options de tailles.

- Pour une utilisation avec certains appareils respiratoires à ventilation assistée et systèmes de protection respiratoire à adduction d'air 3M™
- Fournit une protection limitée de la tête et du visage
- Fournit une protection limitée du visage et des yeux contre les éclaboussures de liquide, les particules volantes à faible énergie et la poussière



Référence	Code produit	Désignation produit	QMC	UV
7000000142	S-133L	Cagoule à harnais de tête intégré 3M™ Versaflo™ S-133L, taille L	1	Pièce
7000044300	S-133S	Cagoule à harnais de tête intégré 3M™ Versaflo™ S-133S, taille S	1	Pièce

Protection respiratoire

Cagoules à harnais de tête intégré haute durabilité 3M™ Versaflo™ série S-300

La cagoule à haute durabilité 3M™ Versaflo™ série S-300 est notre cagoule à harnais de tête intégré haute durabilité offrant une couverture complète de la tête et du visage, ainsi qu'une protection des yeux et du visage. Notre cagoule est conçue dans un tissu doux, silencieux et à effet peluche faible pour un confort élevé. Elle peut être utilisée avec les appareils respiratoires à ventilation assistée et les système de protection respiratoire à adduction d'air 3M™ dans une grande variété d'applications.



- Le harnais de tête intégré offre une couverture de la tête et du visage
- Protège le visage et les yeux contre les éclaboussures de liquide et les particules volantes à faible énergie ainsi que la poussière (niveau F)
- Conçue dans un tissu durable, doux et à effet peluche faible pour le confort de l'utilisateur

Référence	Code produit	Désignation produit	QMC	UV
7000000144	S-333LG	Cagoule à harnais de tête intégré et à haute durabilité 3M™ Versaflo™ S-333LG, taille L	1	Pièce
7000044301	S-333SG	Cagoule à harnais de tête intégré et à haute durabilité 3M™ Versaflo™ S-333SG, taille S	1	Pièce

Focus

Coiffes à harnais de tête intégré 3M™ Versaflo™ série S-500

La cagoule longue durée 3M™ S-500 de série S avec harnais intégré et joint facial d'étanchéité est similaire à la S-400, mais avec un tissu plus durable, plus souple, plus assourdissant et à effet peluche faible qui enveloppe confortablement l'utilisateur.



- Le harnais de tête intégré offre une couverture de la tête, du visage, du cou et des épaules
- Protège le visage et les yeux contre les éclaboussures de liquide et les particules volantes à faible énergie ainsi que la poussière (niveau F)
- Conçue dans un tissu durable, doux et à effet peluche faible pour le confort de l'utilisateur

Référence	Code produit	Désignation produit	QMC	UV
7000000147	S-533L	Cagoule légère blanche résistante aux produits chimiques 3M™ Versaflo™ S-533L avec harnais standard - Taille M/L	1	Pièce
7100011287	S-533S	Cagoule légère blanche résistante aux produits chimiques 3M™ Versaflo™ S-533S avec harnais standard - Taille S/M	1	Pièce

Protection respiratoire

Cagoules et coiffes 3M™ Versaflo™ série S

Les cagoules et coiffes 3M™ Versaflo™ série S offrent une variété d'options pour les joints faciaux, les cols, les capes et les harnais de tête, vous permettant de choisir la protection respiratoire qui offre le plus de valeur et de confort à votre équipe.

- Les coiffes et cagoules respiratoires de la série S sont spécialement conçues pour fonctionner avec votre appareil respiratoire à ventilation assistée Versaflo™ et les systèmes respiratoires à ventilation assistée et à adduction d'air 3M™
- Protège la tête, le visage, le cou et les épaules contre la poussière et les projections de peinture
- Fournit un bon champ de vision



Référence	Code produit	Désignation produit	QMC	UV
7100079874	S855	Coiffe 3M™ Versaflo™ Premium S-855E avec coutures scellées, taille unique	1	Pièce
7000000149	S605-10	Coiffe de rechange 3M™ Versaflo™ Premium S-655 avec cape intérieure S-605	10	Paquet
7000000151	S607-10	Coiffe de rechange 3M™ Versaflo™ Premium S-657 avec cape intérieure S-607	10	Paquet
7100079871	S657	Coiffe de rechange 3M™ Versaflo™ Premium S-657 avec double cape de protection	1	Pièce
7100079873	S805-5	Coiffe de rechange 3M™ Versaflo™ Premium S-805-5 avec coutures scellées et col interne	5	Pièce
7100079870	S655	Coiffe de rechange 3M™ Versaflo™ S-655 avec col intérieur	1	Pièce
7100079872	S757	Coiffe pour peintres 3M™ Versaflo™ S-757	1	Pièce
7000027992	S707-10	Coiffe pour peintres 3M™ Versaflo™ S-757 avec cape intérieure S-707	10	Pièce
7000000145	S-433L	Coiffe à harnais de tête intégré 3M™ Versaflo™ S-433L, taille L	1	Pièce
7100015401	S-433L5	Coiffe à harnais de tête intégré 3M™ Versaflo™ S-433L-5, taille L	5	Pièce
7000044302	S-433S	Coiffe à harnais de tête intégré 3M™ Versaflo™ S-433S, taille S	1	Pièce

Solutions de communication 3M™ PELTOR™

Casques 3M™ Versaflo™ série M-300 avec solutions 3M™ PELTOR™ LiteCom

Les casques de la série M-300 répondent aux exigences de performance les plus élevées en matière de protection respiratoire à ventilation assistée (TH3) pour ce type de produit lorsqu'ils sont utilisés avec des unités de ventilation assistée 3M™ spécifiques. Maintenant approuvés pour une utilisation avec les casques 3M™ PELTOR™ LiteCom, les casques M-300 vous offrent la possibilité de communiquer efficacement tout en protégeant votre audition dans les environnements bruyants.

Caractéristiques et avantages :

Coiffes rigides extrêmement polyvalentes

- Protection de la tête conforme à la norme EN 397
- Protection combinée contre des risques multiples (ex. : voies respiratoires, impacts, projections)

Design moderne et bien équilibré

- Légers avec une excellente répartition du poids sur la tête
- Harnais ajustable de façon optimisée
- Le déflecteur permet d'orienter le flux d'air à l'intérieur de la coiffe pour un confort accru.

Design de la visière

- Excellente vision périphérique et vue dégagée vers le bas associées à une qualité optique optimale.
- Lunettes traitées pour fournir une résistance aux produits chimiques et aux rayures

Principales applications

- Fusion et fonderies
- Meulage
- Traitement des produits chimiques et maintenance des installations
- Applications agricoles
- Construction et rénovation
- Démolition

Protections électroniques

Tailles disponibles : S = petit, M = moyen, L = grand

Modèle de casque	Attache	Réf. produit	Description	Contenance
Casque Versaflo™ M-306 ou M-307	Z3AF	MT**H79P3*	Attache casque 3M™ PELTOR™. Casques, références de produit commençant par MT7H ou MT53H sauf la référence se terminant par -77	M/L
		MT7H540P3*	Casques à double coquille 3M™ PELTOR™ avec attache casque, à l'exception de la référence se terminant par -77	M/L
		MT*H7P3*	Attache casque WS™ ProTac XP, casque WS™ XP, Tactical XP, LiteCom, WS™ LiteCom, LiteCom PRO II, LiteCom plus les références commençant par MT7H ou MT53H	M/L



Remarque : 3M décline toute responsabilité ou obligation, directe ou indirecte, découlant de la confiance accordée à toute information fournie, et il incombe à l'utilisateur de déterminer si les produits conviennent à l'usage auquel ils sont destinés. Rien dans cette déclaration ne sera réputé exclure ou restreindre la responsabilité de 3M en cas de décès ou de blessures corporelles découlant de sa négligence ou d'une fausse déclaration frauduleuse.

2 options de micro intégrés :

- Dynamique
- Electret



3M™ PELTOR™
MT53V/1
(ELECTRET)

3M™ PELTOR™
MT7V/1
(DYNAMIQUE)



reddot design award
honorable mention 2011



Protection respiratoire

Pièces et accessoires pour système à ventilation assistée

Batteries pour appareil respiratoire à ventilation assistée 3M™

Référence	Code produit	Désignation produit	QMC	UV
7100265192	PV330	Batterie 3M™ PV-330 pour appareil respiratoire à ventilation assistée, PV-300E	1	Pièce
7100150925	TR-830	Batterie 3M™ Versaflo™ TR-830/94243(AAD) à sécurité intrinsèque pour PAPR, TR-800	1	Pièce
7000144501	TR630	Batterie Standard 3M™ Versaflo™, TR-630	1	Pièce
7100005643	TR332	Batterie haute capacité 3M™ Versaflo™, TR-332	1	Pièce
7000144502	TR632	Batterie haute capacité 3M™ Versaflo™, TR-632	1	Pièce

Chargeurs de batterie et composants de charge 3M™

Référence	Code produit	Désignation produit	QMC	UV
7100264730	PV341	Chargeur de batterie 3M™ PV-341 pour appareil respiratoire à ventilation assistée, PV-300E	1	Pièce
7100236843	PF641E	Chargeur de batterie 3M™ pour batterie PF-630, PF-641E	1	Pièce
7100036882	833706	Chargeur de batterie pour appareil respiratoire à ventilation assistée 3M™ pour Adflo™, 6 stations, Union Européenne, 833706	1	Pièce
7000103966	TR341E	Chargeur individuel 3M™ Versaflo™, TR-341E	1	Boîtier
7000144504	TR641	Chargeur individuel 3M™ Versaflo™, TR-641E	1	Pièce
7000144505	TR-644E	Chargeur multipostes pour TR-600 3M™ Versaflo™, TR-644 (4 postes)	1	Pièce
7100010253	TR344E	Chargeur multipostes à 4 stations 3M™ Versaflo™, TR-344	1	Pièce
7100007089	TR-341	Chargeurs de batterie et composants de charge 3M™	1	Pièce
7100020282	TR-644	Chargeurs de batterie et composants de charge 3M™	1	Pièce
7000103975	TR-344	Kit de chargeur de batterie 4 postes 3M™ Versaflo™ Kit, Royaume-Uni, TR-344	1	Boîtier
7000103971	TR340	Support de charge pour batterie 3M™ Versaflo™, TR-340	1	Pièce
7000144503	TR640	Support de charge pour batterie 3M™ Versaflo™, TR-640	1	Pièce

Protection respiratoire

Ceintures et ensembles de ceinture pour appareil respiratoire à ventilation assistée 3M™

Référence	Code produit	Désignation produit	QMC	UV
7100236838	SS626	Ceinture de confort 3M™ pour appareil respiratoire à ventilation assistée 3M™ PF-602E+, SS-626	4	Pièce
7000103973	TR327	Ceinture décontaminable 3M™ Versaflo™ TR-327	1	Pièce
7100222674	TR627	Ceinture décontaminable 3M™ Versaflo™ TR-627	1	Pièce
7100265218	SC327	Ceinture facile à nettoyer 3M™ SC-327 pour les appareils respiratoires à ventilation assistée PF-602E-ASB et PV-300E	5	Pièce
7000103972	TR326	Ceinture haute durabilité en cuir 3M™ Versaflo™ TR-326	1	Boîtier
7100222675	TR626	Ceinture haute durabilité en cuir 3M™ Versaflo™ TR-626	1	Pièce
7100055314	835000	Ceinture pour appareil respiratoire à ventilation assistée 3M™ pour Adflo™, cuir, 835000	1	Pièce
7100006958	TR325	Ceinture standard 3M™ Versaflo™ TR-325	1	Paquet
7100236811	SS625	Ceinture standard 3M™ pour appareils respiratoires à ventilation assistée 3M™ PF-602E+ et PF-602E-ASB, SS-625	1	Pièce
7000044405	835005	Partie avant de ceinture pour appareil respiratoire à ventilation assistée 3M™ pour Adflo™, 835005	1	Pièce
7000042675	56294	Raccords CEJN pour bloc ceinture	1	Paquet

Bretelles pour systèmes 3M™ Versaflo™

Référence	Code produit	Désignation produit	QMC	UV
7000044425	835020	Ceintures pour appareil respiratoire à ventilation assistée 3M™ pour Adflo™, 835020	10	Trousse

Harnais de sac à dos 3M™

Référence	Code produit	Désignation produit	QMC	UV
7100300071	TR-927	Harnais de sac à dos 3M™	1	Pièce

Extension pour ceinture 3M™

Référence	Code produit	Désignation produit	QMC	UV
7100135289	TR627X	Extension pour ceinture 3M™, TR-600	1	Pièce

Protection respiratoire

Adaptateur pour harnais dorsal 3M™ Versaflo™

Référence	Code produit	Désignation produit	QMC	UV
7100035843	TR655	Adaptateur pour harnais dorsal 3M™ Versaflo™, TR-655	1	Pièce

Couvre-filtres pour appareil respiratoire à ventilation assistée 3M™

Référence	Code produit	Désignation produit	QMC	UV
7100080252	838031	Couvercle de filtre pour appareil respiratoire à ventilation assistée 3M™ pour Adflo™, noir, 838031	1	Caisse
7100099577	TR371	Couvre-filtre 3M™ Versaflo™, TR-371	1	Sac
7100021248	TR6100	Couvre-filtre 3M™ Versaflo™, TR-6100FC	1	Pièce
7100021336	TR6300	Couvre-filtre 3M™ Versaflo™, TR-6300FC	1	Pièce
7100021252	TR6500	Couvre-filtre 3M™ Versaflo™, TR-6500FC	1	Pièce
7100021251	TR6700	Couvre-filtre 3M™ Versaflo™, TR-6700FC	1	Pièce
7100021247	TR6800	Couvre-filtre 3M™ Versaflo™, TR-6800FC	1	Pièce
7100237883	SS6607	Couvre-filtre 3M™, SS-6607	10	Pièce

Pare-étincelles 3M™ Versaflo™

Référence	Code produit	Désignation produit	QMC	UV
7000103970	TR362E	Pare-étincelles 3M™ Versaflo™, TR-362	1	Pièce
7100035845	TR662	Pare-étincelles 3M™ Versaflo™, TR-662	2	Pièce

Préfiltres d'appareil respiratoire à ventilation assistée 3M™

Référence	Code produit	Désignation produit	QMC	UV
7000059880	TR3600	Préfiltre 3M™ Versaflo™, TR-3600	10	Paquet
7100021255	TR6600	Préfiltre 3M™ Versaflo™, TR-6600	50	Pièce
7100236854	SS6600	Préfiltre 3M™, SS-6600	100	Pièce
7100236853	SS6601	Préfiltre et support de préfiltre 3M™, SS-6601	5	Pièce
7100237884	SS6602	Support de préfiltre 3M™, SS-6602	10	Pièce

Protection respiratoire

Tuyaux respiratoires à ventilation assistée et adduction d'air 3M™

Référence	Code produit	Désignation produit	QMC	UV
7000144499	S-222	Système à adduction d'air S-200+ Tuyau respiratoire	1	Pièce
7000000159	BT-20L	Tuyau respiratoire 3M™ Versaflo™ BT-20L - taille M/L 96 cm	1	Pièce
7000000158	BT-20S	Tuyau respiratoire 3M™ Versaflo™ BT-20S - taille S/M 74 cm	1	Pièce
7100038562	BT50	Tuyau respiratoire 3M™ Versaflo™ BT-50	1	Pièce
7100189372	BT-63	Tuyau respiratoire 3M™ Versaflo™ BT-63, étanche, longueur réglable	1	Pièce
7100189597	BT-64	Tuyau respiratoire 3M™ Versaflo™ BT-64, étanche, ultrarésistant	1	Pièce
7100069524	BT40	Tuyau respiratoire 3M™ Versaflo™, Très résistant, BT-40	1	Pièce
7100006955	BT-30	Tuyau respiratoire rétractable 3M™ Versaflo™ BT-30 - 43-85 cm	1	Pièce
7100265213	SCBT56ASB	Tuyau respiratoire ultrarésistant 3M™ SC-BT-56-ASB pour PF-602E-ASB, 1 unité/boîte	1	Pièce
7100265025	SCBT56ASBL	Tuyau respiratoire ultrarésistant 3M™ SC-BT-56-ASB-L pour PF-602E-ASB, 1 unité/boîte	1	Pièce
7100218783	BT-54	Tuyau respiratoire étanche 3M™ Versaflo™ BT-54	1	Pièce

Housses de protection de tuyau respiratoire 3M™ Versaflo™

Référence	Code produit	Désignation produit	QMC	UV
7100099908	BT927	Coiffe de protection contre la chaleur rayonnante à tuyau respiratoire 3M™ Versaflo™, BT-927	1	Pièce
7000103964	BT-922	Housse de protection de tuyau respiratoire jetable 3M™ Versaflo™, BT-922	1	Paquet
7000042907	BT-926	Housse de protection de tuyau respiratoire résistant à la flamme 3M™ Versaflo™, BT-926	1	Pièce

Coiffe de protection contre la chaleur rayonnante 3M™ Versaflo™

Référence	Code produit	Désignation produit	QMC	UV
7100099853	M973	Coiffe de protection contre la chaleur rayonnante 3M™ Versaflo™, M-973	1	Pièce
7100099854	M975	Coiffe de protection contre la chaleur rayonnante 3M™ Versaflo™, M-975	1	Pièce

Housses de protection pour appareil respiratoire à ventilation assistée 3M™

Référence	Code produit	Désignation produit	QMC	UV
7100236812	PF651	Housse de protection 3M™ pour appareil respiratoire à ventilation assistée 3M™ PF-602E+, PF-651	5	Pièce
7100260719	TR-381	Protection pour appareil respiratoire filtrant à ventilation assistée 3M™ Versaflo™ TR-381, pour appareil respiratoire filtrant à ventilation assistée TR-300+	10	Pièce
7100260718	TR-681	Protection pour appareil respiratoire filtrant à ventilation assistée 3M™ Versaflo™ TR-681, pour appareil respiratoire filtrant à ventilation assistée TR-600/800	10	Pièce

Protection respiratoire

Surprotection légère de la tête du cou et des épaules 3M™ Versaflo™

Référence	Code produit	Désignation produit	QMC	UV
7100063882	M972	Couvre-coiffe ignifugé 3M™ Versaflo™ M-972	1	Pièce
7100063944	M976	Surprotection légère de la tête, du cou et des épaules 3M™ Versaflo™, M-976	1	Pièce

Indicateurs de débit d'air pour appareils respiratoires à ventilation assistée 3M™

Référence	Code produit	Désignation produit	QMC	UV
7000103967	TR970	Indicateur de Débit d'Air Versaflo 3M™ Versaflo™, TR-970	1	Boîtier
7000044404	838020	Indicateur de débit d'air pour appareil respiratoire à ventilation assistée 3M™ pour Adflo™, 838020	1	Pièce
7100035846	TR971	Indicateur de débit d'air 3M™ Versaflo™, TR-971	1	Pièce
7100293333	PF-972	Indicateur de débit d'air 3M™ pour appareil respiratoire à ventilation assistée PF-602E+, PF-972	1	Pièce

Film de protection visière 3M™ Versaflo™

Référence	Code produit	Désignation produit	QMC	UV
7100001829	M-928	Film de protection pour visière détachable 3M™ Versaflo™, M-928	40	Pièce
7000042683	S-920L	Film de protection visière 3M™ Versaflo™ S-920L pour coiffes et cagoules avec harnais standard M/L - Boîte de 40	40	Pièce
7000027993	S-920S	Film de protection visière 3M™ Versaflo™ S-920S pour coiffes et cagoules avec harnais standard S/M - Boîte de 40	40	Pièce
7000000156	S-922	Film de protection visière 3M™ Versaflo™ S-922 pour cagoules avec harnais Premium	4	Sac

Visière à revêtement 3M™ Versaflo™

Référence	Code produit	Désignation produit	QMC	UV
7000042917	M925	Visière 3M™ Versaflo™, polycarbonate, non traitée, M-925	5	Pièce
7100063883	M927	Visière à revêtement 3M™ Versaflo™, polycarbonate, M-927	5	Pièce

Protection respiratoire

Coussinets et bandeaux de Confort 3M™

Référence	Code produit	Désignation produit	QMC	UV
7100064142	M956	Adaptateur de taille confortable pour harnais de tête 3M™ Versaflo™ M-956	10	Pièce
7000042684	S-953	Bandeau de confort 3M™ Versaflo™ S-953 pour harnais Premium	1	Pièce
7000044308	S-957L	Bandeau de confort 3M™ Versaflo™ S-957L pour harnais standard M/L	20	Pièce
7000044309	S-957S	Bandeau de confort 3M™ Versaflo™ S-957S pour harnais standard S/M	20	Pièce
7000103918	56404	Bandeau frontale de confort 3M™ Versaflo™ M-957	1	Paquet
7000104063	56447	Coussinet de Confort 3M™ pour Unité de Ceinture V-100E/V-200E, 023-06-50P	5	Paquet
7000042685	S-954	Réducteur du tour de tête 3M™ Versaflo™ S-954 - Boîte de 20	20	Pièce

Outil de fixation de batterie 3M™ Versaflo™

Référence	Code produit	Désignation produit	QMC	UV
7100150921	TR-838	Outil de fixation de batterie 3M™ Versaflo™ TR-838/94244(AAD) pour batteries PAPR TR-800 et TR-830	1	Pièce

Kit de nettoyage et de stockage 3M™ Versaflo™

Référence	Code produit	Désignation produit	QMC	UV
7100035841	TR653	Kit de nettoyage et de stockage 3M™ Versaflo™, TR-653	1	Pièce

Survisières 3M™ Versaflo™

Référence	Code produit	Désignation produit	QMC	UV
7100099909	M967	Survisière 3M™ Versaflo™, or, teinte infrarouge 5, M-967	1	Pièce

Systèmes à adduction d'air 3M™ Versaflo™, série V

Référence	Code produit	Désignation produit	QMC	UV
7100005806	56249	Système à adduction d'air 3M™ Versaflo™, régulateur d'air, V-500E	1	Pièce
7000103979	56426	Système à adduction d'air 3M™ Versaflo™, régulateur de chauffage d'air, V-200E	1	Pièce
7000103980	56425	Système à adduction d'air 3M™ Versaflo™, régulateur de refroidissement d'air, V-100E	1	Pièce

Protection respiratoire

Tuyaux d'alimentation d'air comprimé 3M™

Référence	Code produit	Désignation produit	QMC	UV
7000042678	56220	Tuyau d'air spiralé 3M™ 308-00-40P de 7,5	1	Pièce
7000042676	56421	Tuyau de service standard 3M™ 308-00-30P de 10 m	1	Pièce
7000042677	56422	Tuyau de service standard 3M™ 308-00-31P de 30 m	1	Pièce
7000044242	56424	Tuyau de service standard 3M™ 308-00-72P de 10 m	1	Pièce

Sac indicateur de débit 3M™

Référence	Code produit	Désignation produit	QMC	UV
7100021096	FCB-01	Sac indicateur de débit 3M™, FCB-01	1	Pièce

Bouchons et ensembles de bouchons pour ventilation assistée et adduction d'air 3M™

Référence	Code produit	Désignation produit	QMC	UV
7100237055	PF653	Bouchons de douche 3M™ pour appareils respiratoires à ventilation assistée 3M™ PF-600E+ et PF-600E-ASB, PF-653	5	Pièce
7000042673	56289	Raccords CEJN pour tuyaux	1	Paquet
7000044241	56224	Raccords Rectus 25 pour bloc-ceinture	3	Pièce
7000042674	56291	Raccords Rectus pour tuyaux	1	Paquet

Bague rotative d'ajustement du débit d'air 3M™ Versaflo™

Référence	Code produit	Désignation produit	QMC	UV
7000000157	S-955	Bague rotative d'ajustement du débit d'air 3M™ Versaflo™ S-955 pour harnais Premium	1	Paquet

Cols intérieurs pour capes de protection 3M™

Référence	Code produit	Désignation produit	QMC	UV
7100137832	M444	Col intérieur pour capes de protection 3M™	1	Pièce

Harnais de tête 3M™ Versaflo™

Référence	Code produit	Désignation produit	QMC	UV
7100063895	M350	Harnais de tête 3M™ Versaflo™, M-350	1	Pièce
7100063886	M150	Suspension de tête 3M™ Versaflo™, M-150	1	Pièce

Protection respiratoire

Capas de protection 3M™ Versaflo™ Série M

Référence	Code produit	Désignation produit	QMC	UV
7100137905	M448	Cape de protection haute durabilité 3M™ Versaflo™ M-448	1	Pièce
7100137850	M447	Cape de protection résistant à la flamme 3M™ Versaflo™ M-447	1	Pièce

Joint facial 3M™ Versaflo™

Référence	Code produit	Désignation produit	QMC	UV
7100064141	M935	Joint facial 3M™ Versaflo™, standard, M-935	5	Pièce
7100137904	M936	Joint facial 3M™ Versaflo™, confort, M-936	5	Pièce
7100137903	M937	Joint facial ignifugé 3M™ Versaflo™, M-937	5	Pièce

Kits Silencieux 3M™

Référence	Code produit	Désignation produit	QMC	UV
7000104061	56453	Kit Silencieux 3M™ V-200E, 023-06-35P	1	Trousse

Vanne de décharge 3M™

Référence	Code produit	Désignation produit	QMC	UV
7000088345	K00340	Vanne de décharge 3M™, C-340	1	Paire

Kit amiante pour système d'appareil respiratoire à adduction d'air 3M™

Référence	Code produit	Désignation produit	QMC	UV
7100266045	RASASBL	Kit amiante pour système de protection respiratoire à adduction d'air 3M™ RAS-ASB-L	1	Pièce

Système à adduction d'air 3M™ Versaflo™, régulateur d'air

Référence	Code produit	Désignation produit	QMC	UV
7100024108	S-212	Système à adduction d'air 3M™ Versaflo™, régulateur d'air, S-212	1	Pièce

■ Protection respiratoire

Bandoulière à nettoyage facile 3M™ pour RAS-ASB

Référence	Code produit	Désignation produit	QMC	UV
7100265050	RAS327	Bandoulière à nettoyage facile 3M™ RAS-327 pour RAS-ASB	1	Pièce

Finies les particules nocives dans l'air.

Découvrez les outils et le support nécessaires pour assurer la sécurité de vos employés.



Dosimètres 3M™

- Prélevez des échantillons de certaines vapeurs organiques, d'oxyde d'éthylène ou de formaldéhyde.
- Simple, pratique, petit et léger.
- Pas de batteries, de tuyaux ou de pompes nécessaires au fonctionnement.
- Facile à utiliser—accrochez-le simplement à l'aide de son clip sur un revers de veste, un col ou une poche.
- Puis, envoyez-le à un laboratoire d'hygiène industrielle pour analyser les prélèvements.



Options de masques 3M™

Choisissez parmi une vaste gamme d'options spécialement conçues pour répondre à vos besoins uniques :

- Masques complets et demi-masques réutilisables
- Appareils respiratoires filtrants à ventilation assistée
- Appareils respiratoires isolants (ARI)
- Systèmes à adduction d'air

Logiciel 3M™ de sélection et d'estimation de durée de vie des filtres

- Outil en ligne gratuit disponible sur [3M.com/SLS](https://www.3m.com/SLS)
- Choisissez parmi nos options de protection respiratoire, estimez la durée de vie des cartouches antigaz et antivapeur, et bien plus encore.
- Gardez l'esprit tranquille tout en augmentant votre conformité aux politiques de protection respiratoire et aux exigences de l'industrie.

Modules de formation 3M™

Nos scientifiques et ingénieurs ont compilé des modules de formation utiles portant sur les évaluations des risques et de l'exposition. Accédez-y **gratuitement** sur [3M.com/safetytraining](https://www.3m.com/safetytraining)



Nous sommes là pour vous aider.

Où que vous vous trouviez sur le chemin de la protection, nous pouvons vous aider. Consultez : [3M.fr/WIYA](https://www.3m.fr/WIYA)



Détection et contrôle

Détection et contrôle

Dispositifs de Détection

Dosimètre pour vapeurs organiques 3M™ 3500+

Le dosimètre pour vapeurs organiques 3M™ 3500+ est un moyen économique et pratique d'effectuer un échantillonnage personnel de l'air pour de nombreuses vapeurs organiques. Il est facile à utiliser : clipsez-le à votre boutonnière, à votre col ou à votre poche sans interférer avec votre travail. Pour échantillonner votre air, le dosimètre ne nécessite ni piles, ni tuyaux, ni pompes.

- Dosimètre à la pointe de la technologie
- Simple, économique et pratique
- Capacité d'échantillonnage élevée pour une large gamme de vapeurs organiques



Référence	Code produit	Désignation produit	QMC	UV
7100249088	K3500	Dosimètre pour vapeurs organiques 3M™, 3500+	10	Pièce

Dosimètre pour vapeurs organiques 3M™ 3501+

Le dosimètre pour vapeurs organiques 3M™ 3501+ à taux d'échantillonnage élevé est un moyen économique et pratique d'effectuer un échantillonnage personnel de l'air pour de faibles niveaux de vapeurs organiques et un échantillonnage des limites d'une exposition de courte durée (STEL). Il est facile à utiliser : clipsez-le à votre boutonnière, à votre col ou à votre poche sans interférer avec votre travail. Pour échantillonner votre air, le dosimètre ne nécessite ni piles, ni tuyaux, ni pompes.

- Dosimètre à la pointe de la technologie
- Simple, économique et pratique
- Taux d'échantillonnage par diffusion le plus élevé disponible pour la surveillance des faibles niveaux de contaminants et l'échantillonnage STEL



Référence	Code produit	Désignation produit	QMC	UV
7100249097	K3501	Dosimètre pour vapeurs organiques 3M™, taux d'échantillonnage élevé, 3501+	5	Pièce

Dosimètre pour oxyde d'éthylène 3M™ 3551+

Le dosimètre 3M™ 3551 pour oxyde d'éthylène est un appareil léger qui collecte l'oxyde d'éthylène dans le milieu ambiant. Notre dosimètre se présente sous la forme d'un boîtier en plastique qui contient une membrane perméable et absorbante qui peut être testée en laboratoire pour vous aider à déterminer la concentration d'oxyde d'éthylène en suspension dans l'air.

- Collecter et analyser séparément l'oxyde d'éthylène dans l'environnement de travail
- Précision de +/-25 % à un niveau de confiance de 95 % pour de nombreux contaminants sur le lieu de travail
- Léger



Référence	Code produit	Désignation produit	QMC	UV
7100249356	K3551N	Dosimètre pour oxyde d'éthylène 3M™, 3551+	5	Pièce

■ Détection et contrôle

Dosimètre pour formaldéhyde 3M™ 3721+

Le dosimètre pour formaldéhyde 3M™ 3721+ est un moyen économique et pratique d'effectuer un échantillonnage personnel de l'air pour le formaldéhyde et certains autres aldéhydes. Il est facile à utiliser : clipsez-le à votre boutonnière, à votre col ou à votre poche sans interférer avec votre travail. Pour échantillonner votre air, le dosimètre ne nécessite ni piles, ni tuyaux, ni pompes.

- Dosimètre à la pointe de la technologie
- Simple, économique et pratique
- Une méthode adéquate pour l'échantillonnage de l'air et l'analyse du formaldéhyde et de certains autres aldéhydes



Référence	Code produit	Désignation produit	QMC	UV
7100251921	K3721	Dosimètre pour formaldéhyde 3M™, 3721+	5	Pièce





Protection auditive

40 millions d'ouvriers sont exposés à des bruits forts, et 13 millions d'entre eux souffrent de troubles de l'audition, malgré les réglementations liées au secteur*. Vous pouvez promouvoir votre programme de préservation de l'audition en optant pour une approche globale et personnalisée. Pour mettre en œuvre une solution réellement efficace, vous devez avant tout comprendre les dangers, la réglementation et les facteurs affectant la protection.

Protections auditives adaptées au monde réel

Niveaux de bruit variables : Les travailleurs, qui évoluent dans des environnements divers, sont confrontés à un vaste éventail de niveaux sonores tout au long de la journée, dans différentes zones d'un même site.

Le facteur humain : Chaque individu présentant un conduit auditif d'une forme, d'une taille et d'une anatomie particulières, il n'existe pas de protection auditive standard. La personnalisation est au cœur du développement des protections.

Communication des employés : Les employés, qui doivent absolument communiquer avec leurs collègues ou entendre les signaux d'avertissement, sont tenus de protéger leur ouïe contre les niveaux sonores à risque.

Quels types de sons nécessitent une protection auditive ?

Au travail et à domicile, il est important de connaître les types de bruits susceptibles de provoquer une perte auditive qui nécessitent une protection dédiée :

Échelle des décibels db(A)

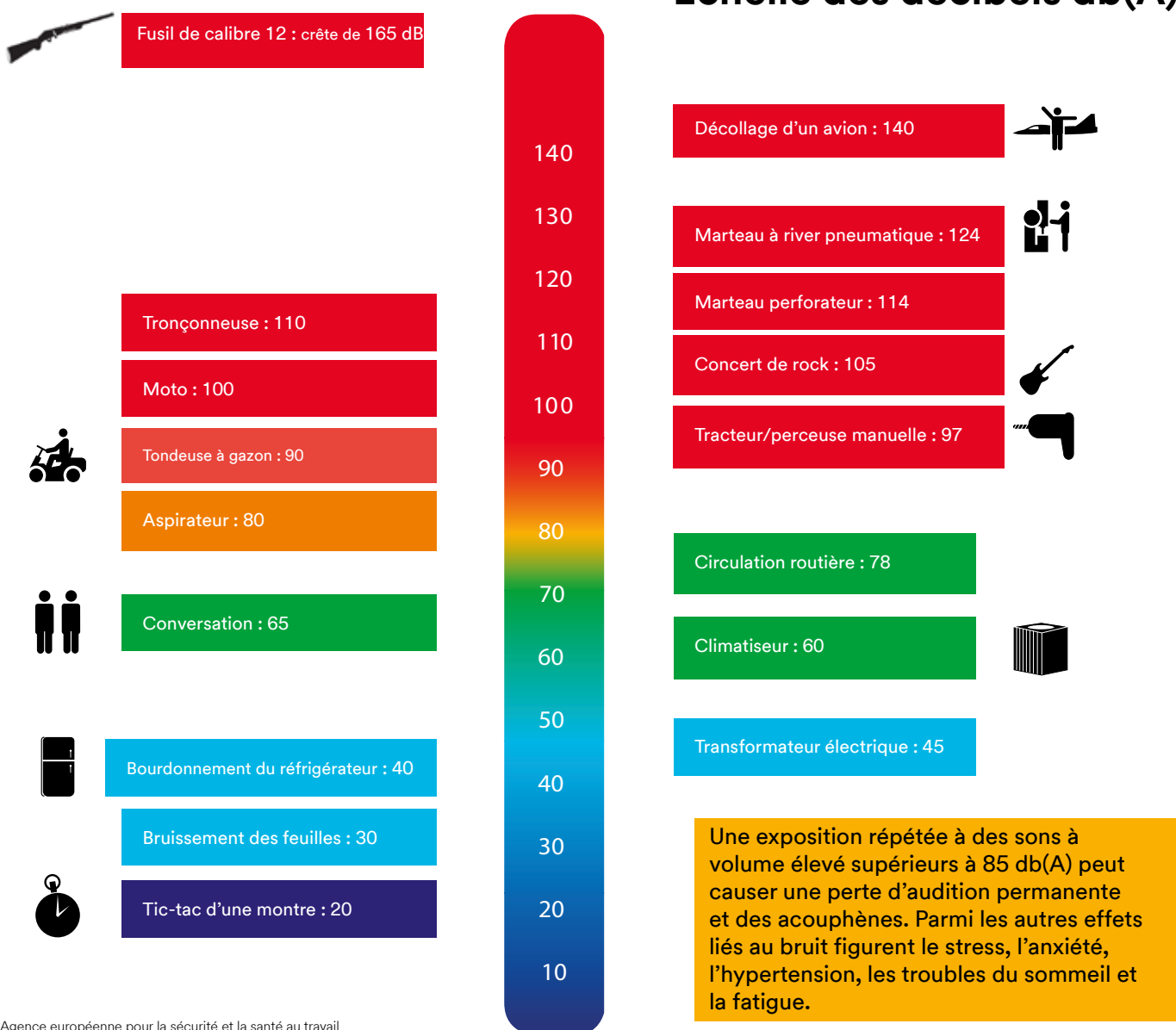

*Source : Agence européenne pour la sécurité et la santé au travail

Validation

Comment déterminez-vous quelle protection auditive vous proposerez à vos collaborateurs ?

Si vous utilisez simplement le taux d'atténuation repris sur l'emballage de protection auditive comme un guide, il se peut que vous ne proposiez pas des niveaux de protection précis pour chaque collaborateur. Chaque oreille a sa taille et sa forme. Pour vous assurer que tous les travailleurs disposent de la protection adaptée, vous devez connaître leur Taux d'atténuation personnel.

Le risque de perte d'audition causée par le bruit peut être réduit à néant.

Pourquoi 3M ?

En tant que leader en matière de protection auditive, 3M propose une solution complète avec des possibilités de test bilatéral des bouchons d'oreille et des coquilles antibruit, ainsi qu'une interface conviviale. Le système de validation 3M™ E-A-Rfit™ Dual-Ear est un moyen rapide et simple de trouver la valeur d'atténuation personnelle de vos employés, car nous savons à quel point il est important que votre programme de protection de l'audition convienne parfaitement à votre activité.

En savoir plus visitez: 3M.fr/Earfit



1 Ajustement 2 Test

Demandez aux employés de placer leur protection auditive.

Connectez-vous à des microphones et lancez le test des haut-parleurs.

3 Évaluation

Utilisez le Taux d'atténuation personnel (PAR) pour personnaliser la sélection de la protection auditive.



Quel est votre Niveau d'atténuation personnel ?

Chaque employé est différent.
Chaque poste est différent.
Chaque oreille est différente.

Obtenir le taux d'atténuation de chaque employé vous donnera la certitude que l'ouïe de vos collaborateurs est protégée et que les protections sont conformes à la législation. C'est pourquoi nous avons créé le Système de validation 3M™ E-A-Rfit™ Dual-Ear, rapide, précis et simple.

Les essais d'ajustement sont primordiaux

Obtenez des résultats fiables. Le Système de validation 3M™ E-A-Rfit™ Dual-Ear mesure l'efficacité du bouchon ou de la coquille antibruit dans l'oreille de l'employé, ce qui garantit des résultats précis et de qualité. Comme vous pouvez tester en même temps les deux oreilles, vous pouvez vous concentrer davantage sur la formation et notamment sur l'importance d'une protection et d'un placement corrects.

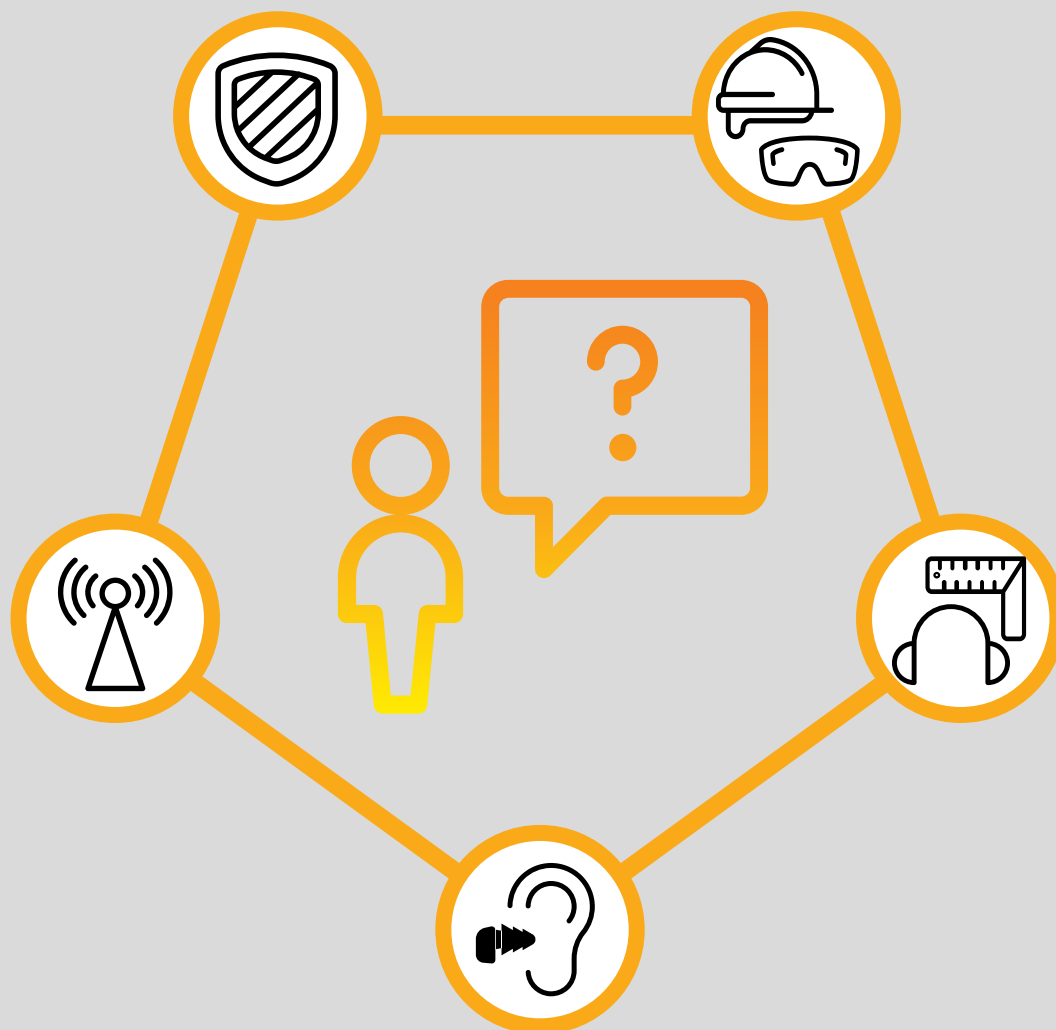

Saviez-vous que 40 % des employés sélectionnent ou utilisent incorrectement des protections auditives ?*

Que faut-il prendre en compte lors du choix de votre protection auditive ?

Certains facteurs clés incluent le niveau d'atténuation et de protection requis, en tenant également compte de la nécessité de la conscience de la situation et de la communication. La compatibilité avec d'autres EPI est importante en termes de confort et d'ergonomie, mais peut-être plus important encore, les combinaisons de casques antibruit et de supports doivent être testées et certifiées conformément à la réglementation EPI 2016/425 (UE).

3M croit en l'importance de la compatibilité.

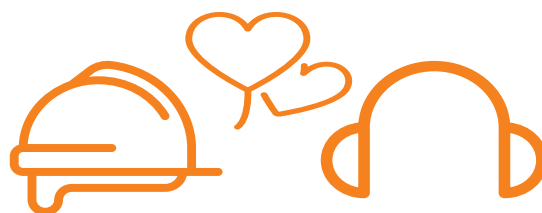













Nous pouvons vous aider à comprendre les exigences de la norme EN 352:2020 Partie 3 et la manière dont elle vous aide à sélectionner des combinaisons sûres et approuvées de coquilles antibruit et de supports tels que les casques de sécurité.



**Télécharger
l'infographie
pour en savoir plus**

* Rapport de recherche HES RR720 « Real world use and performance of hearing protection » (Utilisation et performances en conditions réelles des protections auditives).

Tableau de comparaison

														
	Bouchons d'oreille 3M™ E-A-R™ Classic™	Bouchons d'oreille 3M™ E-A-R™ Classic™ à cordelette	3M™ E-A-Rsoft™ Yellow Neons™	Bouchons d'oreille 3M™ 1100	Distributeur de bouchons d'oreille 3M™ One Touch™ Pro	Bouchons d'oreille 3M™ E-A-R™ Express™	Bouchons d'oreille 3M™ E-A-R™ Push-Ins™	Bouchons d'oreille 3M™ E-A-R™ UltraFit™	3M™ E-A-Rcaps™	Coquilles antibruit 3M™ PELTOR™ Optime™ I	Coquilles antibruit 3M™ PELTOR™ Optime™ II	Coquilles antibruit 3M™ PELTOR™ Optime™ III	Coquille antibruit 3M™ PELTOR™ X4	Coquille antibruit 3M™ PELTOR™ X5
Types de protections auditives :														
Bouchons d'oreille jetables	•	•	•	•	•									
Bouchons tige						•	•							
Bouchons d'oreille réutilisables								•						
Arceaux antibruit									•					
Casques Antibruits										•	•	•	•	•
SNR v dB	31	31	34	35		28	31/35	29	24	27	31	34	32	37
Niveau sonore :														
< 85 dB														
83 – 93 dB														
87 – 98 dB	•	•				•			•	•				
94 – 105 dB							•	•		•				
95 – 110 dB			•	•			•					•	•	•
Besoins du client :														
Avec cordelette		•	•	•		•	•	•						
Sans cordelette	•		•	•		•	•	•						
Application/Environnement :														
Température (*froid/chaud*)	••	••	••	••		••	••	••	••	•	•	•	•	•
Humidité	•	•								•	•	•	•	•
Manque d'installations sanitaires						•	•	•		•	•	•	•	•

Utilisation et entretien des protections auditives

Bouchons d'oreille à rouler

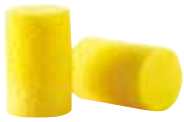

Mode d'emploi

Roulez et comprimez lentement le bouchon d'oreille en mousse de façon à former un cylindre très mince. Une fois comprimé, insérez bien le bouchon dans le conduit auditif. L'ajustement est plus facile en passant la main derrière la tête pour tirer l'oreille vers l'extérieur et vers le haut pendant l'insertion.

Entretien et nettoyage

Veillez à la propreté des bouchons d'oreille et débarrassez-les de toute substance susceptible d'irriter le conduit auditif. Essuyez la saleté et les débris des bouchons d'oreille avec un chiffon propre entre les utilisations. Jetez les bouchons si vous remarquez une modification de leur fermeté ou s'ils ne retrouvent pas leur taille et leur forme initiales.

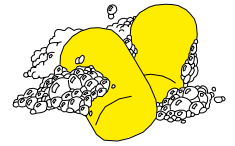

Bouchons d'oreille prémoulés réutilisables

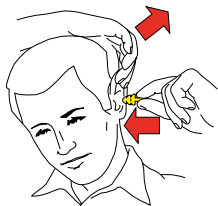

Mode d'emploi

Passez votre bras derrière votre tête et attrapez votre oreille. Tirez-la vers l'arrière tout en insérant le bouchon d'oreille avec un léger mouvement circulaire jusqu'à sentir l'obturation. Il se peut que vous ressentiez une gêne au début, surtout si vous n'avez jamais porté de bouchons d'oreille.

Entretien et nettoyage

Les bouchons d'oreille préformés peuvent être utilisés pendant plusieurs mois selon le type de bouchons, votre environnement de travail, votre hygiène et les paramètres chimiques de votre corps. Il sera nécessaire de les remplacer lorsque les collerettes rétréciront, durciront, se déchireront, se fissureront ou seront définitivement déformées. Lavez-les dans une eau chaude savonneuse et rincez bien. Lorsqu'ils sont secs, rangez-les dans un étui de transport.

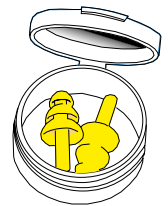

Arceaux antibruit

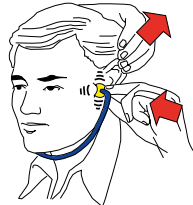

Mode d'emploi

Prenez les extrémités larges des tiges et faites-les pivoter pour diriger les embouts vers les ouvertures des canaux auditifs. Poussez fermement et remuez les tiges dans le conduit auditif jusqu'à ce que le bouchon forme une bonne étanchéité. Tirer sur l'extrémité de l'oreille tout en insérant les embouts peut faciliter l'opération.

Entretien et nettoyage

Les protections auditives semi-auriculaires peuvent être nettoyées de la même manière que des bouchons d'oreille à rouler. Comme l'arceau maintient les embouts en place afin de préserver l'étanchéité acoustique, n'y touchez plus, car cela pourrait réduire la protection garantie par le dispositif.

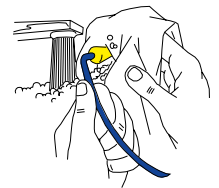

Coquilles antibruit



Mode d'emploi

Les coquilles antibruit doivent entourer complètement l'oreille et reposer complètement contre la tête. Ajustez le serre-tête afin que les coussinets exercent une pression identique autour des oreilles, pour profiter d'une réduction optimale du bruit. Placez vos cheveux derrière les coussinets. Évitez de porter une casquette, un crayon sur l'oreille ou quoi que ce soit d'autre susceptible d'empêcher l'étanchéité.

Entretien et nettoyage

Les coussinets peuvent être nettoyés à l'eau chaude savonneuse avant d'être soigneusement rincés. N'utilisez ni alcool ni solvants. Les coussinets doivent normalement être remplacés au minimum deux fois par an, dès qu'ils deviennent fermes, qu'ils se fissurent ou qu'ils n'assurent plus d'étanchéité correcte. Ne modifiez pas les coquilles antibruit d'une quelconque manière. Ne tirez et ne malmenez pas non plus sur le serre-tête, car cela réduira la protection.

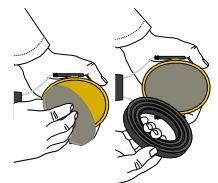

Mode d'emploi



Distributeur de bouchons d'oreille 3M™ E-A-R™ One Touch™ Pro

Offre une protection auditive pratique lorsque les employés en ont besoin. Le distributeur de bouchons d'oreille 3M™ One Touch™ Pro distribue un bouchon d'oreille à la fois d'un simple mouvement du poignet. Terminé les frais et le gaspillage des bouchons emballés individuellement. Fabriqué à partir de plastique ABS avec une plaque arrière en acier thermolaqué, il est conçu pour les environnements difficiles, à l'intérieur comme à l'extérieur.

- ▶ Distribue avec précision un bouchon d'oreille à la fois
- ▶ Distribue le bouchon d'oreille directement dans la main
- ▶ Plaque arrière en acier thermolaqué et plastique ABS et POM durable pour les environnements difficiles
- ▶ Autoportant ou à fixation murale, peut être situé à l'intérieur ou à l'extérieur
- ▶ Trous de montage conçus pour une variété de distributeurs compétitifs
- ▶ Le design innovant protège du soleil, de la pluie et du vent lors de la distribution de bouchons d'oreille à l'extérieur



Bouchons d'oreille
3M™ E-A-R™ Classic™



Bouchons d'oreille
3M™ E-A-Rsoft™ Yellow Neons™



Bouchons d'oreille
3M™ 1100

Réf. produit	Description du produit	Quantité par carton
391-0000	Distributeur de bouchons d'oreille 3M™ E-A-R™ One Touch™	1 EA
PD-01-001	3M™ E-A-R™ Classic™ Bouteille de recharge de bouchons d'oreille	500 RP
PD-01-002	3M™ E-A-Rsoft™ Yellow Neons™ Bouteille de recharge de bouchons d'oreille	500 RP
1100-R	3M™ 1100 Bouteille de recharge de bouchons d'oreille	500 RP

Protection auditive

Bouchons d'oreilles

Focus

Bouchons d'oreille 3M™ E-A-R™ Express™

Les bouchons d'oreille 3M™ E-A-R™ Express™ sont adaptables et malléables, pour être insérés dans le conduit auditif, afin de réduire l'exposition à des niveaux sonores dangereux. Offrent à la fois une revendication de performance d'insertion à une main et à deux mains de 28 dB SNR, testé conformément à la norme EN 352-2:2020.



- Offrent à la fois une revendication de performance d'insertion à une main et à deux mains de 28 dB SNR, testé conformément à la norme EN 352-2:2020.
- Design unique, conçu pour contribuer à assurer une étanchéité efficace
- Les embouts en mousse 3M™ E-A-R™ brevetés se compressent facilement pour une insertion en douceur et une expansion lente pour un ajustement optimal

Référence	Code produit	Désignation produit	QMC	UV
7000103732	EX0101	Bouchons d'oreille 3M™ E-A-R™ Express™, avec cordelette, EX-01-001	400	Paire
7000103733	EX0102	Bouchons d'oreille 3M™ E-A-R™ Express™, sans cordelette, EX-01-002	400	Paire

Bouchons d'oreille 3M™ No-Touch™

Les bouchons d'oreille en mousse 3M™ No-Touch™ créent une barrière anti-bruit hygiénique sans qu'il soit nécessaire de les toucher ou de les enrouler ; il suffit de les pousser pour qu'ils s'ajustent. Protégez votre audition jusqu'à 34 dB avec nos bouchons d'oreille certifiés EN 352-2:2020.



- Certifiés CE selon la norme EN 352-2:2020
- Réduisent les niveaux sonores de 34 dB
- Hygiéniques et faciles à utiliser grâce à leurs tiges flexibles qui évitent d'avoir à toucher l'embout en mousse

Référence	Code produit	Désignation produit	QMC	UV
7000052849	PN1004	Bouchons d'oreille 3M™ No-Touch™, avec cordelette, paquet de 100, PN-01-004	100	Paire

Bouchons 3M™ E-A-R™ Push-Ins™

Les bouchons d'oreille 3M™ E-A-R™ Push-Ins™ sont dotés d'embouts en mousse 3M E-A-Rform™ dont la forme et les dimensions s'adaptent facilement à la plupart des oreilles. Nos bouchons d'oreille jaunes reconnaissables ont une tige bleue flexible pour une insertion facile dans l'oreille avec une ou deux mains. L'insertion par poussée rend la pose et le retrait faciles et hygiéniques.



- Taux d'atténuation (SNR) de 35 dB pour une insertion à deux mains et de 31 dB pour une insertion à une main
- Embouts E-A-Rform™ uniques dont la forme et les dimensions s'adaptent facilement à la plupart des oreilles
- Hygiéniques et faciles à utiliser grâce à leurs tiges flexibles qui évitent d'avoir à toucher l'embout en mousse

Référence	Code produit	Désignation produit	QMC	UV
7000052713	EX0120	Bouchons d'oreille 3M™ E-A-R™ Push-Ins, avec cordelette, EX-01-020	400	Paire
7000052714	EX0121	Bouchons d'oreille 3M™ E-A-R™ Push-Ins, sans cordelette, EX-01-021	400	Paire

Protection auditive

Bouchons d'oreille 3M™ E-A-Rsoft™ 21

Les bouchons d'oreille 3M™ E-A-Rsoft™ 21 sont jetables et conçus pour être insérés dans le conduit auditif, afin de réduire l'exposition aux niveaux sonores dangereux et à d'autres sons bruyants.

- Mousse de polyuréthane souple à expansion lente pour un confort continu tout au long de la journée
- La forme ronde permet un ajustement sûr
- Il n'est pas nécessaire de les rouler



Référence	Code produit	Désignation produit	QMC	UV
7000052712	ES01009	Bouchons d'oreille 3M™ E-A-Rsoft™ 21, sans cordelette, ES-01-009	1000	Paire

Focus

Bouchons d'oreille 3M™ E-A-R™ Classic™

Les bouchons d'oreille 3M™ E-A-R™ Classic™ sont jetables et conçus pour être insérés dans le conduit auditif, afin de réduire l'exposition à des niveaux sonores dangereux et à des sons forts jusqu'à 31 dB SNR. Ces produits sont disponibles avec ou sans cordelette.

- Réduit les niveaux de bruit jusqu'à 31 dB (avec et sans cordelette), testé selon EN 352-2:2020
- La mousse douce à absorption d'énergie offre une faible pression d'équilibre, ce qui en fait l'un des bouchons d'oreille les plus confortables de 3M
- Ils sont résistants à l'humidité, ce qui les rend moins susceptibles de gonfler par absorption d'humidité



Référence	Code produit	Désignation produit	QMC	UV
7000052844	CC0100	Bouchons d'oreille 3M™ E-A-R™ Classic™, avec cordelette, CC-01-001	200	Paire
7000038203	PD1001	Bouchons d'oreille 3M™ E-A-R™ Classic™, bouteille de recharge, PD-01-001	500	Paire
7000103748	PD1009	Bouchons d'oreille 3M™ E-A-R™ Classic™, sac de recharge, PD-01-009	2000	Paire
7000103736	FP01000	Bouchons d'oreille 3M™ E-A-R™ Classic™, sans cordelette, FP-01-000	1000	Paire
7000103777	9884064	Bouchons d'oreille 3M™ E-A-R™ Classic™, sans cordelette, FP-01-008P	24	Paire
7000104116	PB1000N	Bouchons d'oreille 3M™ E-A-R™ Classic™, sans cordelette, PB-01-000	1000	Paire
7000038198	PP1002	Bouchons d'oreille 3M™ E-A-R™ Classic™, sans cordelette, sachet refermable, PP-01-002	250	Paire

Bouchons d'oreille petite taille 3M™ E-A-R™ Classic™

Le diamètre du bouchon d'oreille petite taille 3M™ E-A-R™ Classic™ est inférieur de 7 % à celui du bouchon d'oreille Classic (la longueur est identique) pour contribuer à offrir un confort et une protection optimaux dans les oreilles plus petites.

- Les bouchons d'oreille 3M™ E-A-R™ Classic™ fixent la norme en matière de protection auditive en tant que premiers bouchons d'oreille en mousse au monde
- Mousse basse pression à récupération lente, adaptée à la forme du canal auditif pour un meilleur confort d'utilisation
- Le matériau résistant à l'humidité aide à maintenir un temps d'expansion constant, même dans des environnements humides



Référence	Code produit	Désignation produit	QMC	UV
7000089396	AM0100	Petits bouchons d'oreille 3M™ E-A-R™ Classic™, sans cordelette, AM-01-001	2000	Paire

Protection auditive

Bouchons d'oreille 3M™ E-A-Rsoft™ Yellow Neons™

Les bouchons d'oreille 3M™ E-A-Rsoft™ Yellow Neons™ sont conçus pour être insérés dans le conduit auditif pour réduire l'exposition à des niveaux sonores nuisibles jusqu'à 34 dB et ont été testés selon la norme EN 352-2:2020. Disponibles avec et sans cordelette.



- Réduit les niveaux de bruit jusqu'à 34 dB, testés selon la norme EN 352-2:2020
- Les bouchons d'oreille jaune fluo sont faciles à identifier lors des contrôles de conformité
- La mousse souple permet de maintenir une faible pression à l'intérieur du conduit auditif

Référence	Code produit	Désignation produit	QMC	UV
7000052845	ES0105	Bouchons d'oreille 3M™ E-A-Rsoft™ Yellow Neons™, avec cordelette, ES-01-005	200	Paire
7000038202	PD1002	Bouchons d'oreille 3M™ E-A-Rsoft™ Yellow Neons™, bouteille de recharge, PD-01-002	500	Paire
7000103747	PD1010	Bouchons d'oreille 3M™ E-A-Rsoft™ Yellow Neons™, sac de recharge, PD-01-010	2000	Paire
7100111802	ES0101	Bouchons d'oreille 3M™ E-A-Rsoft™ Yellow Neons™, sans cordelette, ES-01-001	1000	Paire

Bouchons d'oreille 3M™ E-A-Rsoft™ FX

Les bouchons d'oreille 3M™ E-A-Rsoft™ FX™, en forme de cloche, sont confortables et fabriqués dans une mousse en polyuréthane extensible très douce. Ils offrent le plus haut niveau de réduction du bruit de la gamme de bouchons d'oreille 3M, jusqu'à 37 dB, testés selon la norme EN 352-2:2002.



- Réduit les niveaux de bruit jusqu'à 37 dB, testés selon la norme EN 352-2:2020
- Leur conception conique s'adapte parfaitement à toutes les tailles de conduits auditifs
- Dotés d'une mousse en polyuréthane à extension lente très douce offrant une étanchéité fiable

Référence	Code produit	Désignation produit	QMC	UV
7000052711	ES0121	Bouchons d'oreille 3M™ E-A-Rsoft™ FX, avec cordelette, ES-01-021	200	Paire
7000052710	ES0120	Bouchons d'oreille 3M™ E-A-Rsoft™ FX, sans cordelette, ES-01-020	200	Paire

Bouchons d'oreille détectables au métal 3M™ E-A-Rsoft™

Les bouchons d'oreille 3M™ E-A-Rsoft™ détectables au métal sont idéaux pour les niveaux d'exposition au bruit élevés ; ils sont particulièrement efficaces contre les bruits de basse fréquence.



- Boule en acier inoxydable implantée dans le bouchon d'oreille, avec cordelette tressée de métal détectable par les systèmes de détection des métaux dans l'industrie de l'alimentation et boissons
- Mousse en polyuréthane à récupération lente, respectueuse de l'environnement
- La forme conique s'adapte rapidement à la plupart des conduits auditifs

Référence	Code produit	Désignation produit	QMC	UV
7000052715	ES0111	Bouchons d'oreille détectables aux métaux 3M™ E-A-Rsoft™, ES-01-011A	200	Paire

Protection auditive

Bouchons d'oreille 3M™ 1100

Les bouchons d'oreille 3M™ 1100 sont des modèles en mousse jetables, conçus pour être insérés dans le conduit auditif afin de réduire l'exposition à des niveaux sonores dangereux, jusqu'à 35 dB, testés selon la norme EN 352-2:2020.



- Réduit les niveaux de bruit jusqu'à 35 dB, testés selon la norme EN 352-2:2020
- La forme conique permet de s'adapter à la plupart des tailles de conduits auditifs, pour une étanchéité fiable
- Une fois insérée, la mousse hypoallergénique ramollit avec la température corporelle, pour un port prolongé confortable

Référence	Code produit	Désignation produit	QMC	UV
7100100638	K1110	Bouchons d'oreille 3M™, avec cordelette, 1110	500	Paire
7000103721	1100B	Bouchons d'oreille 3M™, bouteille de recharge, sans cordelette, 1100D	500	Paire
7000103796	1100P	Bouchons d'oreille 3M™, sans cordelette, 2 paires par lot, 1100P	2	Paire
7100100637	K1100	Bouchons d'oreille 3M™, sans cordelette, 1100	1000	Paire
7100100263	1100R	Sachet de recharges de bouchons d'oreille 3M™, sans cordelette, 1100R	2000	Paire

Bouchons d'oreilles réutilisables 3M™ E-A-R™

Les bouchons d'oreilles 3M™ E-A-R™ UltraFit™ et 3M™ E-A-R™ Tracers™ réutilisables sont conçus pour être insérés dans le conduit auditif afin de réduire l'exposition à des niveaux sonores dangereux et à d'autres sons bruyants.



- Réduit les niveaux de bruit jusqu'à 29 dB SNR conformément à la norme EN 352-2:2020
- Le design breveté à triple collerette en matériau prémoulé convient à la plupart des conduits auditifs
- Tige ferme et longue pour une insertion et un retrait faciles

Référence	Code produit	Désignation produit	QMC	UV
7000038200	TR1000	Bouchons d'oreille 3M™ E-A-R™ Tracers™, avec cordelette, TR-01-000	200	Paire
7000038199	UF1001	Bouchons d'oreille 3M™ E-A-R™ UltraFit™, avec cordelette, UF-01-000	500	Paire

Bouchons d'oreilles 3M™ E-A-R™ Ultrafit X™

Les bouchons d'oreille 3M™ E-A-R™ Ultrafit™ X sont nos protections auditives à cordelette dotées d'une tige pistolet innovante conçue pour faciliter l'insertion et le retrait. Ils s'adaptent confortablement à la plupart des oreilles et réduisent les niveaux de bruit de 33 dB, conformément à la norme EN 352-2:2020.



- Réduit les niveaux de bruit jusqu'à 33 dB, testés selon la norme EN 352-2:2020
- La tige pistolet innovante permet d'optimiser l'insertion et le retrait pour une étanchéité et une protection accrue
- Embout en polymère souple à triple collerette pour un ajustement confortable dans la plupart des conduits auditifs

Référence	Code produit	Désignation produit	QMC	UV
7000103757	UF1014	Bouchons d'oreille 3M™ E-A-R™ UltraFit™ X, avec cordelette, UF-01-014	50	Paire

Protection auditive

Bouchons d'oreille 3M™ 1200

Les bouchons d'oreille 3M™ série 1200 sont des modèles réutilisables conçus pour être insérés dans le conduit auditif afin de réduire l'exposition à des niveaux sonores dangereux, jusqu'à 25 dB.

- Réduit les niveaux sonores jusqu'à 25 dB
- Conception à triple collerette permettant un ajustement optimal pour la plupart des tailles de conduit auditif
- Fabriqués à partir d'un matériau doux et durable pour un confort optimal



Référence	Code produit	Désignation produit	QMC	UV
7100288287	3M1271	Bouchons d'oreille 3M™ 1271, homologués CE, bouchons d'oreille réutilisables avec cordelette	300	Paire

Bouchons d'oreille 3M™ Tri-Flange™

Les bouchons d'oreille 3M™ Tri-Flange™ sont des protections auditives innovantes et confortables, avec des collerettes souples et flexibles qui s'adaptent à la forme de vos oreilles. Disponibles avec une cordelette en tissu ou en vinyle, pratique pour une utilisation intermittente.

- Réduit les niveaux de bruit jusqu'à 29 dB SNR conformément à la norme EN 352-2:2020
- Comportent trois collerettes souples et flexibles qui s'adaptent à la forme de votre oreille pour une étanchéité acoustique efficace
- Aucune manipulation des bouchons n'est nécessaire car il suffit de les pousser de manière hygiénique dans l'oreille pour qu'ils s'ajustent



Référence	Code produit	Désignation produit	QMC	UV
7000052851	PN1006	Bouchons d'oreille 3M™ Tri-Flange™, cordelette en tissu, PN-01-006	400	Paire

Arceaux antibruit 3M™ 1310

Les arceaux antibruit 3M™ E-A-R™ 1310 sont dotés d'un serre-tête breveté flexible qui s'adapte aux mouvements de votre mâchoire et de votre tête, offrant un ajustement confortable et sûr ainsi qu'une faible pression dans l'oreille. L'arceau bleu en plastique acétal robuste est conçu pour s'adapter à l'arrière de la tête ou sous le menton, ce qui le rend idéal pour les personnes exposées à des bruits intermittents.

- Réduit les niveaux sonores jusqu'à 26 dB
- La flexibilité de l'arceau permet de maintenir une pression constante, à un niveau confortable, quel que soit le gabarit de l'utilisateur
- Arceau flexible innovant pour un ajustement optimal et un confort supérieur



Référence	Code produit	Désignation produit	QMC	UV
7100089592	K1310	Arceaux antibruit 3M™, 1310	50	Pièce

Protection auditive

Arceaux antibruit 3M™ E-A-R™ Caboflex™

Les arceaux antibruit 3M™ E-A-R™ Caboflex sont idéaux pour effectuer des allers et venues dans des zones très bruyantes, s'ajustant confortablement autour du cou lorsqu'ils ne sont pas utilisés. Chaque insert de forme conique pivote de manière à s'aligner avec le conduit auditif, assurant ainsi une étanchéité efficace contre le bruit.

- Réduisent les niveaux sonores jusqu'à 21 dB lorsqu'ils sont utilisés avec un serre-tête
- Arceaux antibruit avec bouchons d'oreille de forme conique qui pivotent de manière à s'aligner avec le conduit auditif, assurant ainsi une étanchéité efficace contre le bruit.
- Les bouchons d'oreille sont lavables et réutilisables pour une utilisation plus hygiénique et économique



Référence	Code produit	Désignation produit	QMC	UV
7000089406	CF0100	Arceaux antibruit 3M™ E-A-R™ Caboflex™, CF-01-000	40	Pièce

Arceaux antibruit 3M™ E-A-Rcaps™

La protection auditive à arceau 3M™ E-A-Rcaps™ est dotée d'embouts semi-auriculaires conçus pour sceller l'entrée du conduit auditif afin de réduire l'exposition à des niveaux de bruit dangereux, jusqu'à 23 dB.

- Réduit les niveaux sonores jusqu'à 23 dB
- L'un des arceaux de protection auditive les plus légers du marché
- Arceau flexible et durable qui peut être lavé et réutilisé plusieurs fois



Référence	Code produit	Désignation produit	QMC	UV
7000103729	EC0100	Arceaux antibruit 3M™ E-A-Rcaps™, EC-01-000	50	Pièce

Embouts de rechange 3M™ E-A-R™

Embouts de rechange pour une meilleure hygiène et économie, compatibles avec les arceaux antibruit 3M™ E-A-Rcaps™, 3M™ E-A-R™ Caboflex™ et 1310.

- Embouts de rechange en mousse pour arceaux antibruit 3M™ E-A-Rcaps™, 3M™ E-A-R™ Caboflex™ et 1310
- Embouts faciles à retirer et à remplacer sur vos arceaux
- Les embouts de rechange sont un moyen facile d'améliorer l'hygiène et le confort de votre protection auditive à arceau lavable.



Référence	Code produit	Désignation produit	QMC	UV
7000103730	ES0130	Embouts de rechange 3M™ E-A-Rcaps™, ES-01-300	500	Paire
7000089404	ES0131	Embouts de rechange 3M™ E-A-Rcaps™, ES-01-301	50	Paire
7000089407	CS0100	Embouts de rechange 3M™ E-A-R™ Caboflex™, CS-01-000	50	Paire
7100100262	K1311	Embouts de rechange 3M™, 1311	100	Paire

Protection auditive

Distributeurs de bouchons d'oreilles

Distributeur de bouchons d'oreille 3M™ E-A-R™ One Touch™ Pro

Le distributeur 3M™ E-A-R™ One Touch™ Pro permet aux employés en déplacement de se munir facilement de bouchons d'oreille. Un simple mouvement du poignet suffit pour distribuer un bouchon d'oreille à la fois, avec régularité et précision. Le distributeur autoportant ou à fixation murale réutilisable peut être réapprovisionné avec des recharges One Touch™ de nos bouchons d'oreille 3M™ E-A-R™ qui sont très appréciés.



- Distribue avec précision un bouchon d'oreille à la fois
- Distribue le bouchon d'oreille directement dans la main
- En plastique ABS durable pour les environnements difficiles

Référence	Code produit	Désignation produit	QMC	UV
7100064963	391-0000	Distributeur de bouchons d'oreille 3M™ One Touch™ Pro, 391-0000	1	Pièce

Protection auditive

Coquilles antibruit

Focus

Coquilles antibruit 3M™ PELTOR™ X1

Les coquilles antibruit 3M™ PELTOR™ X1 sont des protections auditives légères dotées de coussinets souples et confortables. Disponibles en modèles avec serre-tête, serre-nuque et montés sur casque. Le modèle avec serre-tête est doté d'un double bandeau isolé électriquement, qui limite l'accumulation de chaleur sur le dessus de la tête. En fonction des préférences de l'utilisateur ou des besoins de l'application, les versions attachées au casque sont disponibles soit avec une isolation électrique diélectrique, soit avec des bras métalliques robustes.



- Réduction des niveaux de bruit de 26 à 27 dB, selon le modèle, testé selon EN 352:2020
- Large serre-tête plat isolé électriquement, rendant les coquilles antibruit électriquement résistantes, ou « diélectriques »
- Codage couleur permettant d'identifier facilement le niveau de protection

Référence	Code produit	Désignation produit	QMC	UV
7100095526	X1P5E	Coquilles antibruit 3M™ PELTOR™, vert, monté sur casque, X1P5E	10	Pièce
7000103988	ZX1P3E	Coquilles antibruit 3M™ PELTOR™, vert, monté sur casque, X1P3	10	Pièce
7000103987	X1A	Coquilles antibruit 3M™ PELTOR™, vert, serre-tête, X1A	10	Pièce

Focus

Coquilles antibruit 3M™ PELTOR™ X2

Les coquilles antibruit 3M™ PELTOR™ X2 sont des protections auditives innovantes au design fin et moderne. Disponibles en modèles avec serre-tête, serre-nuque et montés sur casque. Le modèle avec serre-tête est doté d'un double bandeau isolé électriquement, qui limite l'accumulation de chaleur sur le dessus de la tête. En fonction des préférences de l'utilisateur ou des besoins de l'application, les versions attachées au casque sont disponibles soit avec une isolation électrique diélectrique, soit avec des bras métalliques robustes.



- Réduction des niveaux de bruit de 30 à 31 dB, selon le modèle, testé selon EN 352:2020
- Large serre-tête plat isolé électriquement, rendant les coquilles antibruit électriquement résistantes, ou « diélectriques »
- Codage couleur permettant d'identifier facilement le niveau de protection

Référence	Code produit	Désignation produit	QMC	UV
7100326939	X2P3E-OR	Coquille antibruit montée sur casque 3M™ PELTOR™ orange, X2P3E	10	Pièce
7100095525	X2P5E	Coquilles antibruit 3M™ PELTOR™, jaune, monté sur casque, X2P5E	10	Pièce
7000103989	X2A	Coquilles antibruit 3M™ PELTOR™, jaune, serre-tête, X2A	10	Pièce

Protection auditive

Focus

Coquilles antibruit 3M™ PELTOR™ X4

Les coquilles antibruit 3M™ PELTOR™ X4 sont nos solutions légères et fines de protection auditive. Elles disposent d'embouts d'oreille en mousse et d'intercalaires innovants pour aider à renforcer l'atténuation et à protéger contre les basses fréquences. Disponibles en modèles avec serre-tête, serre-nuque et montés sur casque. Le modèle avec serre-tête est doté d'un double bandeau isolé électriquement, qui limite l'accumulation de chaleur sur le dessus de la tête. En fonction des préférences de l'utilisateur ou des besoins de l'application, les versions attachées au casque sont disponibles soit avec une isolation électrique diélectrique, soit avec des bras métalliques robustes.



- Réduction des niveaux de bruit de 32 à 33 dB, selon le modèle, testé selon EN 352:2020
- Disponible en modèles isolés électriquement et résistants ou « diélectriques » dans le serre-tête A et en modèles attachés au casque P5
- Codage couleur permettant d'identifier facilement le niveau de protection

Référence	Code produit	Désignation produit	QMC	UV
7100097605	X4AOR	Casque antibruit 3M Peltor™ X4 orange avec attaches P5E	10	Paquet
7100326938	X4P3E-OR	Coquille antibruit montée sur casque 3M™ PELTOR™ orange, X4P3E	10	Pièce
7000103994	X4P3E	Coquilles antibruit 3M™ PELTOR™, haute visibilité, monté sur casque, X4P3	10	Pièce
7100095551	X4P5E	Coquilles antibruit 3M™ PELTOR™, haute visibilité, monté sur casque, X4P5	10	Pièce
7000103993	X4A	Coquilles antibruit 3M™ PELTOR™, haute visibilité, serre-tête, X4A	10	Pièce

Focus

Coquilles antibruit 3M™ PELTOR™ X5

Les coquilles antibruit 3M™ PELTOR™ X5 sont des protections auditives innovantes qui offrent des performances exceptionnelles, sans la nécessité d'une double protection. Offrant les caractéristiques haut de gamme de la série 3M Peltor X, elles réduisent également le bruit jusqu'à 37 dB.



- Réduction des niveaux de bruit de 36 à 37 dB, selon le modèle, testé selon EN 352:2020
- Disponible en modèles isolés électriquement et résistants ou « diélectriques » dans le serre-tête A et en modèles attachés au casque P5
- Codage couleur permettant d'identifier facilement le niveau de protection

Référence	Code produit	Désignation produit	QMC	UV
7000103996	ZX5P3E	Coquilles antibruit 3M™ PELTOR™, noir, monté sur casque, X5P3	10	Pièce
7100095550	X5P5E	Coquilles antibruit 3M™ PELTOR™, noir, monté sur casque, X5P5E	10	Pièce
7000103995	X5A	Coquilles antibruit 3M™ PELTOR™, noir, serre-tête, X5A	10	Pièce

Protection auditive

Coquilles antibruit 3M™ PELTOR™ Optime™ I

Les coquilles antibruit 3M™ PELTOR™ Optime™ I sont nos protections auditives innovantes et légères qui réduisent les niveaux sonores jusqu'à 27 dB, testées conformément à la norme EN 352:2020. Leur conception profilée les rend faciles à combiner avec d'autres équipements de sécurité et leurs larges coussinets souples et confortables réduisent la pression autour des oreilles.



- Réduction des niveaux de bruit de 26 à 27 dB, selon le modèle, testé selon EN 352:2020
- Conception profilée qui se combine facilement avec d'autres équipements de sécurité
- Compatibles avec le système de validation Dual-Ear 3M™ E-A-Rfit™

Référence	Code produit	Désignation produit	QMC	UV
7000039617	H51013	Coquilles antibruit 3M™ PELTOR™ Optime™ I, jaune, monté sur casque, H510P3E-405-GU	20	Pièce
7000038205	H51008	Coquilles antibruit 3M™ PELTOR™ Optime™ I, jaune, pliables, H510F-404-GU	10	Pièce
7000039618	H51006	Coquilles antibruit 3M™ PELTOR™ Optime™ I, jaune, serre-nuque, H510B-403-GU	10	Pièce
7000039616	H51001	Coquilles antibruit 3M™ PELTOR™ Optime™ I, jaune, serre-tête, H510A-401-GU	20	Pièce

Coquilles antibruit 3M™ PELTOR™ Optime™ II

Les coquilles antibruit 3M™ PELTOR™ Optime™ II sont nos protections auditives innovantes pour une utilisation dans des environnements bruyants et exigeants, notamment les aéroports et les sites de construction, et réduisent les niveaux sonores jusqu'à 31 dB. Ces coquilles antibruit sont dotées de coussinets en mousse souple, de canaux de ventilation dans les joints d'étanchéité et de coquilles spacieuses, offrant un bon confort même en cas d'utilisation prolongée et amortissant l'incidence de l'usure, tout en améliorant la conformité.



- Réduction des niveaux de bruit de 30 à 31 dB, selon le modèle, testé selon EN 352:2020
- Compatibles avec le système de validation Dual-Ear 3M™ E-A-Rfit™
- Grand espace à l'intérieur des coquilles qui contribue à limiter l'accumulation de chaleur et d'humidité

Référence	Code produit	Désignation produit	QMC	UV
7000038210	H52017	Coquilles antibruit 3M™ PELTOR™ Optime™ II, haute visibilité, monté sur casque, H520P3E-467-GB	10	Pièce
7000038207	H52003	Coquilles antibruit 3M™ PELTOR™ Optime™ II, haute visibilité, serre-tête, H520A-472-GB	10	Pièce
7000039621	H52015	Coquilles antibruit 3M™ PELTOR™ Optime™ II, vert, monté sur casque, H520P3E-410-GQ	20	Pièce
7000107763	H52016	Coquilles antibruit 3M™ PELTOR™ Optime™ II, vert, monté sur casque, H520P3E-410-GQ-01	20	Pièce
7000038208	H52007	Coquilles antibruit 3M™ PELTOR™ Optime™ II, vert, pliables, H520F-409-GQ	10	Pièce
7000039620	H52004	Coquilles antibruit 3M™ PELTOR™ Optime™ II, vert, serre-nuque, H520B-408-GQ	10	Pièce
7000039619	H52001	Coquilles antibruit 3M™ PELTOR™ Optime™ II, vert, serre-tête, H520A-407-GQ	20	Pièce

Protection auditive

Coquilles antibruit 3M™ PELTOR™ Optime™ III

Les coquilles antibruit 3M™ PELTOR™ Optime™ III sont des protections auditives haute performance pour les environnements extrêmement bruyants ; elles réduisent les niveaux de bruit jusqu'à 34 dB. Elles disposent d'une double compartimentation qui réduit l'effet de résonance et de coussinets souples et larges pour réduire la pression autour des oreilles. Disponibles en modèles avec serre-tête, serre-nuque, vert haute visibilité et montés sur casque.



- Réduction des niveaux de bruit de 33 à 34 dB, selon le modèle, testé selon EN 352:2020
- La technologie de double compartimentation permet de réduire l'effet de résonance.
- Grand espace à l'intérieur des coquilles qui contribue à limiter l'accumulation de chaleur et d'humidité

Référence	Code produit	Désignation produit	QMC	UV
7000107979	H54002	Coquilles antibruit 3M™ PELTOR™ Bull's Eye III, kaki, serre-tête, H540A-441-GN	20	Pièce
7000038212	H54008	Coquilles antibruit 3M™ PELTOR™ Optime™ III, haute visibilité, monté sur casque, H540P3E-475-GB	10	Pièce
7000038211	H54003	Coquilles antibruit 3M™ PELTOR™ Optime™ III, haute visibilité, serre-tête, H540A-461-GB	10	Pièce
7000039624	H54007	Coquilles antibruit 3M™ PELTOR™ Optime™ III, noir/rouge, monté sur casque, H540P3E-413-SV	20	Pièce
7000039623	H54004	Coquilles antibruit 3M™ PELTOR™ Optime™ III, noir/rouge, serre-nuque, H540B-412-SV	10	Pièce
7000039622	H54001	Coquilles antibruit 3M™ PELTOR™ Optime™ III, noir/rouge, serre-tête, H540A-411-SV	20	Pièce

Coquilles antibruit 3M™ PELTOR™ Bull's Eye I

Les coquilles antibruit 3M™ PELTOR™ Bull's Eye I sont des protections auditives conçues pour les domaines de la chasse et du tir. Elles sont formées de façon à éviter toute interférence avec la crosse du fusil, ce qui favorise l'obtention d'un tir optimal. Disponibles en modèles noir et vert.



- Réduit les niveaux de bruit jusqu'à 28 dB, testés selon la norme EN 352:2020
- Conçues pour la chasse et le tir
- Serre-tête en métal rembourré aidant à maintenir une force constante tout au long de la journée pour une protection fiable

Référence	Code produit	Désignation produit	QMC	UV
7000039681	H51025	Coquilles antibruit 3M™ PELTOR™ Bull's Eye I, noir, pliables, H515FB-516-SV	1	Pièce
7000107973	H51026	Coquilles antibruit 3M™ PELTOR™ Bull's Eye I, vert, pliables, H515FB-508-GN	1	Pièce

Protection auditive

Coquilles antibruit 3M™ PELTOR™ série H31

Les coquilles antibruit 3M™ PELTOR™ de la série H31 offrent une protection auditive mince, idéale pour une utilisation en foresterie, dans les scieries et les applications industrielles.

- Single Number Rating (SNR) 30 dB (serre-tête) ou 28 dB (modèle monté sur casque)
- Protection auditive mince, idéale pour une utilisation en foresterie, scieries et applications industrielles
- Les coques comportent un renforcement dans leur partie supérieure, ce qui les rend plus confortables lorsqu'ils sont portés avec des casques de sécurité



Référence	Code produit	Désignation produit	QMC	UV
7000107754	H31007	Coquilles antibruit 3M™ PELTOR™, orange, monté sur casque, H31P3E 300	20	Pièce

Coquille antibruit pour soudage 3M™ PELTOR™ H505B

Les coquilles antibruit pour soudage 3M™ PELTOR™ H505B sont un serre-nuque de faible largeur et sont conçus pour être utilisés avec des cagoules de soudage telles que notre cagoule de soudage 3M™ Speedglas™ série 9100. La protection de 24 dB offre l'atténuation modérée nécessaire dans la plupart des applications de soudage.

- Certifiées CE et testées selon la norme EN 352, elles réduisent le bruit jusqu'à 24 dB
- Modèle de coupe moderne, élégante et épurée
- Coquille semi-souple qui réduit la transmission sonore des bruits de surface



Référence	Code produit	Désignation produit	QMC	UV
7000103787	H505B	Coquilles antibruit pour soudage 3M™ PELTOR™, noir, serre-nuque, H505B	10	Pièce

Protection auditive

Kits d'hygiène

Kit d'hygiène 3M™ PELTOR™ pour coquilles antibruit

Les kits d'hygiène 3M™ PELTOR™ pour les coquilles antibruit 3M™ PELTOR™ vous aident à maintenir les bons niveaux de protection, de confort et d'hygiène.

- Le kit contient des joints d'étanchéité et des garnitures antibruit de remplacement qui peuvent être installés en quelques étapes simples
- Prolonge la vie des coquilles antibruit
- Assure hygiène et bon fonctionnement



Référence	Code produit	Désignation produit	QMC	UV
7000104045	HYX1	Kit d'hygiène 3M™ PELTOR™, HYX1	10	Pièce
7000104046	HYX2	Kit d'hygiène 3M™ PELTOR™, HYX2	10	Pièce
7000104048	HYX4	Kit d'hygiène 3M™ PELTOR™, HYX4	10	Pièce
7000104049	HYX5	Kit d'hygiène 3M™ PELTOR™, HYX5	10	Pièce

Kits d'hygiène 3M™ PELTOR™

Le kit d'hygiène 3M™ PELTOR™ pour coquilles antibruit de la offre une solution simple et rapide pour prolonger la vie de vos coquilles antibruit 3M™ PELTOR™ avec des coussinets et des mousses de remplacement.

- Le kit contient des joints d'étanchéité et des garnitures antibruit de remplacement qui peuvent être installés en quelques étapes simples
- Prolonge la vie des coquilles antibruit
- Assure hygiène et bon fonctionnement



Référence	Code produit	Désignation produit	QMC	UV
7000108016	HY54	Kit d'hygiène 3M™ PELTOR™ pour coquilles antibruit Optime™ III, HY54	20	Pièce

La protection hygiénique jetable 3M™ PELTOR™ Clean HY100A

Les tampons nettoyants hygiéniques 3M™ PELTOR™ sont des protections jetables pour les coussinets qui permettent d'obtenir une surface de contact propre pour un confort accru.

- Protections jetables pour coussinets pour les garder propres et hygiéniques
- Tampon absorbant la sueur, à usage unique
- 100 paires par lots



Référence	Code produit	Désignation produit	QMC	UV
7100064410	HY0001	La protection hygiénique jetable 3M™ PELTOR™ Clean, HY100A	100	Paire

Protection auditive

Test d'ajustement de protection auditive

Système de validation Dual-Ear 3M™ E-A-Rfit™

L'essai d'ajustement est essentiel pour un port efficace et la préservation de l'audition. Le système de validation 3M™ E-A-Rfit™ Dual-Ear quantifie avec précision l'atténuation personnelle de chaque porteur à l'intérieur des deux oreilles lorsqu'il porte des bouchons d'oreille ou des coquilles antibruit. Notre système ne prend que quelques secondes pour mesurer les 7 fréquences standard et donne une simple note de réussite ou d'échec pour la valeur d'atténuation personnelle (PAR) de chaque employé. Cela facilite la formation sur l'importance de l'ajustement.



- Essai d'ajustement rapide, clair et précis de votre protection auditive sous forme de données scientifiques quantifiées
- La valeur d'atténuation personnelle (PAR) est la première étape du programme d'essai d'ajustement et de conservation de l'audition
- Mesure les niveaux sonores à l'intérieur et à l'extérieur du bouchon d'oreille en seulement 5 secondes

Référence	Code produit	Désignation produit	QMC	UV
7100062125	3931100	Système de validation Dual-Ear 3M™ E-A-Rfit™, 393-1100	1	Trousse

Bouchons de test 3M™ E-A-R™ Push-Ins™

Les bouchons de test à sonde 3M™ E-A-R™ Push-Ins™ sont destinés à être utilisés avec le système de validation 3M™ E-A-Rfit™ Dual-Ear. Ces bouchons d'oreille sont équipés d'un tube sonde pour permettre d'effectuer des essais d'ajustement.



- Ces bouchons de test sont équipés d'un tube sonde pour les essais d'ajustement des bouchons d'oreille à l'aide du système de validation 3M™ E-A-Rfit™
- À utiliser avec le système de validation 3M™ E-A-Rfit™ pour mesurer l'efficacité EPA
- À ne pas utiliser comme protection auditive

Référence	Code produit	Désignation produit	QMC	UV
7000052881	393200250	Bouchons de test avec sonde 3M™ E-A-R™ Push-Ins™, 393-2002 50	50	Paire

Bouchons de test 3M™ E-A-R™ Classic™

Les bouchons de test 3M™ E-A-R™ Classic™ sont une version modifiée des bouchons d'oreille en mousse jetables 3M Classic que vous connaissez et utilisez. Ils sont spécialement conçus pour être utilisés avec le système de validation Dual-Ear 3M™ E-A-Rfit™.



- Ces bouchons de test sont équipés d'un tube sonde pour les essais d'ajustement des bouchons d'oreille à l'aide du système de validation 3M™ E-A-Rfit™
- À utiliser avec le système de validation 3M™ E-A-Rfit™ pour mesurer l'efficacité EPA
- À ne pas utiliser comme protection auditive

Référence	Code produit	Désignation produit	QMC	UV
7000052882	EF0101	Bouchons de test avec sonde 3M™ E-A-R™ Classic™, 393-2003-50	1	Paire

Protection auditive

Bouchons de test avec sonde 3M™ E-A-Rsoft™ Yellow Neons™

Bouchons d'oreille 3M™ E-A-Rsoft™ Yellow Neons™ équipés d'un tube sonde pour les essais d'ajustement à l'aide du système de validation 3M™ E-A-Rfit™. Ne peut pas être utilisé comme protection auditive.

- Ces bouchons de test sont équipés d'un tube sonde pour les essais d'ajustement des bouchons d'oreille à l'aide du système de validation 3M™ E-A-Rfit™
- 50 paires par carton
- Les produits pour la protection individuelle de 3M™ sont destinés à un usage professionnel uniquement



Référence	Code produit	Désignation produit	QMC	UV
7100069736	EF0102	Bouchons de test avec sonde 3M™ E-A-Rsoft™ Yellow Neons™, 393-2000-50	50	Paire

Bouchons de test avec sonde 3M™ série 1100

Bouchons d'oreille 3M™ 1100 équipés d'un tube sonde pour les essais d'ajustement à l'aide du système de validation 3M™ E-A-Rfit™. Ne peut pas être utilisé comme protection auditive.

- Ces bouchons de test sont équipés d'un tube sonde pour les essais d'ajustement des bouchons d'oreille à l'aide du système de validation 3M™ E-A-Rfit™
- 50 paires par carton
- Les produits pour la protection individuelle de 3M™ sont destinés à un usage professionnel uniquement



Référence	Code produit	Désignation produit	QMC	UV
7000002409	EF0105	Embouts de test avec sonde 3M™ série 1100, 393-2010-50	5	Paquet

Bouchons de test avec sonde 3M™ E-A-R™ Ultrafit™

Les bouchons de test avec sonde 3M™ E-A-R™ UltraFit™ sont destinés à être utilisés avec le système de validation Dual-Ear 3M™ E-A-Rfit™. Ces bouchons d'oreille sont équipés d'un tube sonde pour permettre d'effectuer des essais d'ajustement.

- Spécialement modifié avec un tube sonde pour tester l'ajustement des bouchons d'oreille 3M
- À utiliser avec le système de validation 3M™ E-A-Rfit™ pour mesurer l'efficacité EPA
- À ne pas utiliser comme protection auditive



Référence	Code produit	Désignation produit	QMC	UV
7000002387	EF0104	Bouchons de test avec sonde 3M™ E-A-R™ UltraFit™, 393-2001-50	5	Paquet

■ Protection auditive

Coussinets de test pour coquilles antibruit 3M™ PELTOR™ Optime™

Ces coussinets de test 3M™ PELTOR™ Optime™ sont spécialement conçus avec un tube sonde pour permettre à chaque personne qui les porte de tester l'ajustement des coquilles antibruit 3M PELTOR Optime.



- Spécialement équipés d'un tube sonde pour les tests d'ajustement des coquilles antibruit 3M™ PELTOR™ Optime™
- À utiliser avec le système de validation 3M™ E-A-Rfit™ pour mesurer l'efficacité EPA
- À ne pas utiliser comme protection auditive

Référence	Code produit	Désignation produit	QMC	UV
7100062126	EF0106	Coussinets de test pour coquilles antibruit 3M™ PELTOR™ X1/X2, 393-3001-2	1	Trousse
7100062128	EF0108	Coussinets de test pour coquilles antibruit 3M™ PELTOR™ X4/X5, 393-3005-2	1	Trousse



Protection auditive communicante

Solutions de communication 3M™ PELTOR™

« The Sound Solution » : Le son par définition

Une protection auditive et une communication de premier ordre ! Il y a de cela pas si longtemps, le port de protections auditives signifiait être isolé et coupé du monde. À l'heure actuelle, la situation est bien différente. Aujourd'hui, 3M™ PELTOR™ propose des solutions de communication de premier ordre qui rendent votre journée de travail non seulement plus sûre et plus efficace, mais aussi beaucoup plus agréable!

Les produits 3M™ PELTOR™ sont conçus pour les environnements où une sécurité élevée doit être associée à une capacité de communication, notamment les environnements industriels, les chantiers de construction, l'agriculture et la sylviculture.

Nous avons développé plusieurs modèles de casques 3M™ PELTOR™ pour répondre à toutes les situations. Des modèles serre-tête polyvalents et des modèles avec coquilles pour les personnes qui portent un casque de sécurité au travail.

Pour garantir une utilisation facile de nos produits et un bon fonctionnement dans tous les environnements, nous utilisons des technologies avancées telles que la modulation sonore et le Bluetooth®.



Industries du pétrole et gaz



Exploitation minière



Chasse et tir sportif



Maintenance des avions



Armée et forces de l'ordre



Énergie et services publics



Transports



Industrie

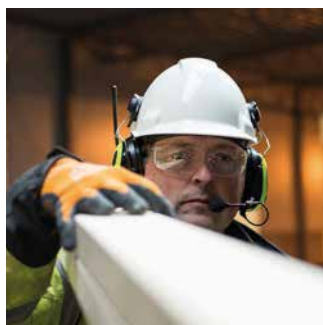

Construction

Solutions de communication 3M™ PELTOR™

L'importance de porter vos protections auditives à 100 % du temps d'exposition



Utilisation à 100 %
Votre protection offre les performances attendues.

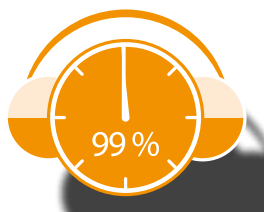

Utilisation à 99 %
Cinq minutes de négligence par jour suffisent pour réduire sensiblement l'effet de la protection auditive.



Utilisation à 90 %
Vous n'êtes quasi pas protégé.

Sécurité

Pour être efficace, une protection auditive doit être portée 100 % du temps d'exposition en environnement bruyant. Le fait de l'enlever, même brièvement, réduit fortement son efficacité et accroît considérablement le risque de dégât auditif. Les solutions de communication 3M™ PELTOR™ incitent à une utilisation prolongée, car le porteur se sent moins isolé et peut communiquer plus facilement avec ses collègues.

Symboles de fonction



Modulation sonore (surround)

Protection auditive à modulation sonore pour rester à l'écoute des bruits ambiants



Bluetooth

Protection auditive dotée de la technologie Bluetooth® pour une connexion sans fil à un téléphone portable ou à une radio de communication



Radio bidirectionnelle intégrée

Protection auditive avec radio bidirectionnelle intégrée



Radio FM intégrée

Protection auditive avec récepteur radio FM intégré



Entrée audio externe

Protection auditive et entrée audio externe

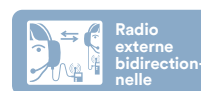

Radio externe bidirectionnelle

Protection auditive pour une utilisation avec une radio bidirectionnelle externe

Produits et fonctions essentielles



3M™ PELTOR™
LiteCom



Radio bidirectionnelle intégrée



3M™ PELTOR™
LiteCom Plus



Modulation sonore (surround)



Radio bidirectionnelle intégrée



Entrée audio externe



Radio externe bidirectionnelle



3M™ PELTOR™
WS™ LiteCom Plus



Modulation sonore (surround)



Bluetooth



Radio bidirectionnelle intégrée



Entrée audio externe



Radio externe bidirectionnelle



3M™ PELTOR™
WS ProTac XPI



Modulation sonore (surround)



Bluetooth



Entrée audio externe



Radio externe bidirectionnelle

Protection auditive communicante

Solutions intra-auriculaires

Protection auditive communicante intra-auriculaire professionnelle 3M™ PELTOR™

La protection auditive communicante intra-auriculaire professionnelle PIC-100 de 3M™ PELTOR™ est une solution de communication protectrice de nouvelle génération. L'essai d'ajustement innovant à la demande informe les utilisateurs de leur niveau de protection individuelle, tandis qu'un microphone intra-auriculaire et plusieurs technologies sans fil permettent la communication claire dans des environnements bruyants.



- Conçu pour aider à améliorer l'efficacité et la sécurité des travailleurs
- Contribue à la protection auditive
- Radio full-duplex intégrée pour une communication mains libres rapide et facile

Référence	Code produit	Désignation produit	QMC	UV
7100262855	PIC-100 EU	Protection auditive communicante intra-auriculaire professionnelle 3M™ PELTOR™, PIC-100 EU	1	Pièce

Focus

Bouchons d'oreilles 3M™ PELTOR™ à modulation sonore

Les bouchons d'oreilles électroniques dépendant du niveau 3M™ PELTOR™ sont une paire de bouchons d'oreille sans fil, conçues pour protéger contre les bruits forts, qui contribuent à améliorer la connaissance de l'environnement et la communication. Ils sont livrés dans un kit qui comprend un étui de charge de protection et un assortiment d'embouts, un cordon de rétention, des bonnettes et un câble USB pour le chargement. Ils sont disponibles en deux versions, l'une pour un usage industriel et l'autre pour le tir en milieu forestier.



- Bouchons d'oreille sans fil pour une protection contre les bruits forts
- Conçus pour améliorer la connaissance de l'environnement et la communication.
- Livrés avec une boîte de rangement compacte avec port de charge USB pour 16 heures d'autonomie

Référence	Code produit	Désignation produit	QMC	UV
7100194360	EEP-100EU	Bouchon d'oreille électronique 3M™ PELTOR™, vert, EEP-100 EU	1	Pièce

Embouts auriculaires de rechange pour protection auditive communicante 3M™ PELTOR™ UltraFit™

Les embouts auriculaires de communication 3M™ UltraFit™ sont des pièces de rechange spécialement conçues pour PELTOR™ TEP-100, LEP-100, TEP-200, LEP-200, EEP-100. Nos embouts auriculaires augmentent la durée de vie de votre équipement et sont disponibles en différentes tailles (petits, moyens et grands).



- Remplacent les embouts auriculaires usés ou endommagés
- Maintiennent le bon niveau de protection, de confort et d'hygiène
- Spécialement conçus pour être utilisés avec les produits de communication intra-auriculaire 3M™ PELTOR™

Référence	Code produit	Désignation produit	QMC	UV
7100066387	TEPM	Embouts auriculaires de communication 3M™ UltraFit™, moyens, 370-TEPM-25	25	Paire
7100066371	TEPS	Embouts auriculaires de communication 3M™ UltraFit™, petits, 370-TEPS-25	25	Paire

Protection auditive communicante

Embouts auriculaires de communication 3M™ PELTOR™ Triple-C

Les embouts auriculaires de communication 3M™ PELTOR™ Triple-C sont des pièces de rechange spécialement conçues pour PELTOR™ TEP-100, LEP-100, TEP-200, LEP-200, EEP-100. Nos embouts auriculaires sont disponibles par lots de 25.



- Il n'est pas nécessaire de rouler le bouchon
- Forme conique double pour une insertion facile
- Conçu pour le confort

Référence	Code produit	Désignation produit	QMC	UV
7100103087	CCC25	Embouts auriculaires de communication 3M™ PELTOR™ Triple C, CCC-GRM-25	25	Paire

Embouts auriculaires de remplacement 3M™ PELTOR™ Torque™

Les embouts auriculaires de communication 3M™ Torque™ remplacent les pièces usées ou endommagées, vous aidant ainsi à maintenir de bons niveaux de protection, de confort et d'hygiène. Nos embouts auriculaires gris, de grande taille, sont disponibles par lots de 50.



- Remplacent les embouts auriculaires usés ou endommagés
- Maintiennent le bon niveau de protection, de confort et d'hygiène
- Augmentent la durée de vie de votre équipement

Référence	Code produit	Désignation produit	QMC	UV
7000108492	PEL51	Embouts auriculaires de communication 3M™ Torque™, PELTIP5-01	50	Paire

Cordon de connexion pour bouchons d'oreille 3M™ PELTOR™

Le cordon de connexion des bouchons d'oreille 3M™ PELTOR™ est une cordelette de remplacement qui peut être utilisée pour connecter vos bouchons d'oreille électroniques 3M™ PELTOR™.



- Cordon de remplacement pour les bouchons d'oreilles électroniques 3M™ PELTOR™
- Maintient le bon niveau de protection, de confort et d'hygiène
- Remplace les cordons usés ou endommagés

Référence	Code produit	Désignation produit	QMC	UV
7100074090	TEPCORD	Cordon de rechange pour les bouchons d'oreille tactiles 3M™ PELTOR™, TEP-CORD	1	Pièce

Protection auditive communicante

Casques communicants

Focus

Casques 3M™ PELTOR™ WS™ ALERT™ X

Le casque Bluetooth® 3M™ PELTOR™ WS™ ALERT™ X avec microrail à suppression de bruit se connecte à votre téléphone portable pour vous permettre de gérer des appels mains libres et de profiter du streaming dans des environnements bruyants. Le casque a une fonction dépendant du niveau pour entendre les bruits ambiants et il se synchronise avec une application mobile pour permettre aux utilisateurs de le configurer et de le régler facilement.



- Protection auditive avec atténuation disponible en deux modèles : serre-tête ou attache pour casque de sécurité
- La technologie Bluetooth® permet de se connecter à un périphérique Bluetooth®externe, de gérer des conversations et de profiter du streaming mains libres
- Microrail antibruit pour une transmission claire de la parole dans les environnements les plus bruyants.

Référence	Code produit	Désignation produit	QMC	UV
7100256658	MRX21P3E4WS6	Casque 3M™ PELTOR™ WS™ ALERT™ X, jaune vif, monté sur casque de sécurité, compatible avec l'application mobile, MRX21P3E4WS6	1	Pièce
7100257811	MRX21A4WS6	Casque 3M™ PELTOR™ WS™ ALERT™ X, supports jaune vif, serre-tête, compatible avec l'application mobile, MRX21A4WS6	1	Pièce

Focus

Casques à alimentation solaire 3M™ PELTOR™ WS™ ALERT™ XPV

Le casque à alimentation solaire 3M™ PELTOR™ WS™ ALERT™ XPV est un casque MultiPoint Bluetooth® avec microphone antibruit et auto-chargement par énergie photovoltaïque. Il se connecte à une application mobile pour faciliter la configuration et le réglage du casque. Le casque vous protège contre les bruits dangereux, mais facilite également les appels téléphoniques dans les environnements bruyants, tout en gardant les deux mains libres.



- Dispositif à alimentation solaire qui se recharge à partir de n'importe quelle lumière environnante
- La technologie Bluetooth® permet de se connecter jusqu'à deux périphériques Bluetooth®externes, de gérer des conversations et de profiter du streaming mains libres
- Microphone perche antibruit pour une transmission claire de la parole dans les environnements les plus bruyants.

Référence	Code produit	Désignation produit	QMC	UV
7100282733	MRX21A1WS7	Application pour casque 3M™ PELTOR™ WS™ ALERT™ XPV, vert, serre-tête, alimentation solaire, MultiPoint Bluetooth, MRX21A1WS7	1	Pièce

Protection auditive communicante

Casques d'écoute 3M™ PELTOR™ WS™ ALERT™ XP

Avec le casque 3M™ PELTOR™ WS™ ALERT™ XP, transformez votre casque de protection auditive en un centre de communication. Grâce à la technologie Bluetooth® et au microphone antibruit, connectez un appareil et conversez à un niveau de bruit normal, même dans des environnements les plus bruyants.



- Protection auditive de forte atténuation en deux modèles : serre-tête autonome ou fixation pour le montage du casque de sécurité
- Technologie Bluetooth® pour se connecter à un périphérique externe, mais aussi gérer des conversations et profiter du streaming en mains libres
- Microrail antibruit pour une transmission claire de la parole dans les environnements les plus bruyants.

Référence	Code produit	Désignation produit	QMC	UV
7100256282	MRX21P3E5WS6	Casque 3M™ PELTOR™ WS™ ALERT™ XP, Bluetooth®, radio FM, gris, monté sur casque de sécurité, MRX21P3E5WS6	1	Pièce
7100256283	MRX21A5WS6	Casque 3M™ PELTOR™ WS™ ALERT™ XP, Bluetooth®, radio FM, gris, serre-tête, MRX21A5WS6	1	Pièce

Casques 3M™ PELTOR™ WS™ ALERT™ XPI

Avec le casque WS™ ALERT™ XPI, transformez votre casque de protection auditive en un outil de communication. Grâce à la technologie Bluetooth® MultiPoint et au microphone antibruit, connectez un ou deux appareils et conversez à un niveau de bruit normal, même dans des environnements les plus bruyants.



- Protection auditive de forte atténuation en deux modèles : serre-tête autonome ou fixation pour le montage du casque de sécurité
- Fonction de modulation sonore pour entendre les bruits ambiants pour aider à améliorer votre connaissance de l'environnement (limité à 82 dB)
- Technologie Bluetooth® MultiPoint pour connecter un ou deux périphériques externes et permettre des conversations sans fil

Référence	Code produit	Désignation produit	QMC	UV
7100205297	MRX21P3E3WS6-ACK	Casque 3M™ PELTOR™ WS™ ALERT™ XPI, 30 dB, Bluetooth, application mobile, accessoires inclus, monté sur casque de sécurité, MRX21P3E3WS6-ACK	1	Pièce
7100205299	MRX21A3WS6-ACK	Casque 3M™ PELTOR™ WS™ ALERT™ XPI, 30 dB, Bluetooth, application mobile, accessoires inclus, serre-tête, MRX21A3WS6-ACK	1	Pièce
7100205304	MRX21P3E3WS6	Casque 3M™ PELTOR™ WS™ ALERT™ XPI, 30 dB, Bluetooth, application mobile, monté sur casque de sécurité, MRX21P3E3WS6	1	Pièce
7100205302	MRX21A3WS6	Casque 3M™ PELTOR™ WS™ ALERT™ XPI, 30 dB, Bluetooth, application mobile, serre-tête, MRX21A3WS6	1	Pièce

Protection auditive communicante

Casques 3M™ PELTOR™ WS™ ProTac™ XPI

3M™ PELTOR™ WS™ ProTac™ XPI est une gamme de casques Bluetooth® avec modulation des sons pour une protection auditive efficace sans compromettre la qualité de communication. Ces casques antibruit innovants sont équipés de microphones avec modulation des sons pour continuer de suivre votre communication et de percevoir les sons ambiants dans les environnements bruyants. La connectivité Bluetooth permet une connexion transparente aux appareils compatibles et les casques sont équipés de microphones antibruit classés IP68. Ils sont disponibles dans une couleur jaune haute visibilité, avec un bandeau, un serre-nuque ou un attache casque, et sont également disponibles avec des connecteurs d'accessoires FLX2.



- Fournit une protection auditive et une communication sans fil
- Fonction de modulation des sons pour entendre les bruits ambiants
- Connectivité Bluetooth® pour une connexion transparente

Référence	Code produit	Désignation produit	QMC	UV
7100195960	MT15H7P3EWS6	Casque Bluetooth® 3M™ PELTOR™ WS™ ProTac XPI à fonction de modulation sonore, jaune, monté sur casque, MT15H7P3EWS6	1	Pièce
7100195976	MT15H7BWS6-111	Casque Bluetooth® 3M™ PELTOR™ WS™ ProTac XPI à fonction de modulation sonore, jaune, serre-nuque, FLX2, MT15H7BWS6-111	1	Pièce
7100195906	MT15H7AWS6-111	Casque Bluetooth® 3M™ PELTOR™ WS™ ProTac XPI à fonction de modulation sonore, jaune, serre-tête, FLX2, MT15H7AWS6-111	1	Pièce
7100196045	MT15H7AWS6	Casque Bluetooth® 3M™ PELTOR™ WS™ ProTac XPI à fonction de modulation sonore, serre-tête, jaune, MT15H7AWS6	1	Pièce
7100195961	MT15H7P3EWS6-111	Casque Bluetooth® 3M™ PELTOR™ WS™ ProTac™ XPI à fonction de modulation sonore, jaune, monté sur casque de sécurité, FLX2, MT15H7P3EWS6-111	1	Pièce

Casques 3M™ PELTOR™ ProTac™ III

Le casque 3M™ PELTOR™ ProTac™ III intègre une fonction de modulation sonore des bruits ambiants. Il vous aide à vous concentrer sur votre travail dans les environnements bruyants tout en communiquant avec vos collègues, sans retirer votre protection auditive. La reproduction stéréo des sons environnants vous permet par exemple d'entendre et de mieux déterminer la provenance des alarmes, des appels à l'aide et des véhicules en approche. L'unité de casque a une conception robuste avec deux coques. L'électronique est protégée de l'humidité et de la transpiration, tant de l'intérieur que de l'extérieur. Une technologie intelligente, une conception pratique et des fonctions conviviales vous aideront à affronter les journées difficiles sur le terrain.



- Aide à protéger contre les bruits nocifs, tout en laissant passer les sons ambiants
- Fonction de modulation sonore intégrée permettant à l'utilisateur d'entendre les sons ambiants, tels que les conversations, les bruits de machine et les signaux d'avertissement
- Prise stéréo 3,5 mm permettant de se connecter à son téléphone portable ou à sa radio de communication bidirectionnelle et de prendre les appels directement dans ses oreilles

Référence	Code produit	Désignation produit	QMC	UV
7100088455	MT13HP3E	Casque 3M™ PELTOR™ ProTac™ III, 25 dB, coques minces, noir, monté sur casque de sécurité, MT13H220P3E	1	Pièce
7100088423	MT13H2P3	Casque 3M™ PELTOR™ ProTac™ III, 31 dB, noir, monté sur casque de sécurité, MT13H221P3E	1	Pièce
7100088456	MT13HA	Casque fin 3M™ PELTOR™ ProTac™ III Slim, 26 dB, coques fines, noir, serre-tête, MT13H220A	1	Pièce
7100088424	MT13H2A	Casque 3M™ PELTOR™ ProTac™ III, noir, 32 dB, serre-tête, noir, MT13H221A	1	Pièce

Protection auditive communicante

Casques 3M™ PELTOR™ LiteCom Plus

Les casques 3M™ PELTOR™ LiteCom Plus sont des protections auditives dotées d'une radio de communication bidirectionnelle analogique intégrée, d'un microphone antibruit dynamique, d'une batterie au lithium-ion et d'une modulation sonore permettant d'entendre les bruits ambiants. Disponibles dans différents modèles comprenant un serre-tête, un serre-nuque ou une version montée sur casque.



- Protection auditive dotée d'une radio de communication bidirectionnelle analogique intégrée
- Disponible avec 8 ou 69 canaux ; les deux modèles présentent 121 sous-canaux
- Technologie dépendant du niveau permettant d'améliorer la connaissance de l'environnement et la communication

Référence	Code produit	Désignation produit	QMC	UV
7100229259	MT73H7A4410EU	Casque 3M™ PELTOR™ LiteCom Plus, 32 dB, PMR446 à 446 MHz, serre-tête, MT73H7A4410EU	1	Pièce
7100229277	MT73H7P3E4410EU	Casque 3M™ PELTOR™ LiteCom Plus, 32 dB, PMR446 MHz, monté sur casque de sécurité, MT73H7P3E4410EU	1	Pièce

Casques 3M™ PELTOR™ LiteCom

Les casques 3M™ PELTOR™ LiteCom sont des protections auditives robustes dotées d'une radio de communication bidirectionnelle pré-programmée intégrée et d'un microphone antibruit dynamique intégré. Disponibles dans différents modèles comprenant un serre-tête, un serre-nuque ou une version montée sur casque.



- La protection auditive, équipée d'un Talkie-Walkie programmable intégré avec une fonction VOX, permet une communication de casque-à-casque mains libres avec d'autres casques LiteCom et appareils de radio-communication sur la même fréquence
- 38 sous-canaux permettent aux utilisateurs de communiquer individuellement en utilisant le même canal
- Une entrée auxiliaire permet également de connecter un téléphone portable ou une radio com externe, quelle que soit la fréquence

Référence	Code produit	Désignation produit	QMC	UV
7000108542	NMT5316	Casque 3M™ PELTOR™ LiteCom, 32 dB, PMR à 446 MHz, serre-nuque, MT53H7B4400-EU	1	Pièce
7000108540	MT5308N	Casque 3M™ PELTOR™ LiteCom, 32 dB, PMR à 446 MHz, serre-tête, MT53H7A4400-EU	1	Pièce
7000108541	NMT5315	Casque 3M™ PELTOR™ LiteCom, 33 dB, PMR à 446 MHz, monté sur casque, MT53H7P3E4400-EU	1	Pièce

Protection auditive communicante

Focus

Casques 3M™ PELTOR™ WS™ LiteCom Plus

Le casque 3M™ PELTOR™ WS™ LiteCom Plus comprend des radios bidirectionnelles PMR préprogrammées intégrées, une connectivité multipoint Bluetooth®, des microphones antibruit et une fonction dépendant du niveau pour les bruits ambiants. Il est disponible avec un serre-tête ou un serre-nuque ou monté sur casque de sécurité.



- Protection auditive avec radio de communication bidirectionnelle analogique et numérique programmable intégrée
- Technologie dépendant du niveau permettant d'améliorer la connaissance de l'environnement et la communication
- Connectivité multipoint Bluetooth® permettant de connecter efficacement des appareils mobiles

Référence	Code produit	Désignation produit	QMC	UV
7100204419	MT73H7A4310WS6EU	Casque 3M™ PELTOR™ WS™ LiteCom Plus LPD433 MHz, analogique, serre-tête, MT73H7A4310WS6EU	1	Pièce
7100204418	MT73H7P3E4410WS6EU	Casque 3M™ PELTOR™ WS™ LiteCom Plus PMR446 MHz, analogique, monté sur casque de sécurité, MT73H7P3E4410WS6EU	1	Pièce
7100201938	MT73H7B4410WS6EU	Casque 3M™ PELTOR™ WS™ LiteCom Plus PMR446 MHz, analogique, serre-nuque, MT73H7B4410WS6EU	1	Pièce
7100204388	MT73H7A4410WS6EU	Casque 3M™ PELTOR™ WS™ LiteCom Plus PMR446 MHz, analogique, serre-tête, MT73H7A4410WS6EU	1	Pièce

Casques 3M™ PELTOR™ WS™ LiteCom Pro III

Les casques 3M™ PELTOR™ WS™ LiteCom Pro III sont des protections auditives haute performance dotés d'une radio de communication bidirectionnelle analogique et numérique programmable intégrée, d'une modulation sonore permettant d'entendre les bruits ambiants, d'une connectivité Bluetooth® multipoint, d'une batterie rechargeable au lithium-ion et d'une prise jack externe. Disponibles dans différents modèles comprenant un serre-tête, un serre-nuque ou une version montée sur casque.



- Protection auditive avec radio de communication bidirectionnelle analogique et numérique programmable intégrée
- Activation temporaire de la fonction dépendant du niveau
- Activation temporaire de la fonction dépendant du niveau

Référence	Code produit	Désignation produit	QMC	UV
7100153479	MT73WSP3E	Casque 3M™ PELTOR™ WS™ LiteCom PRO III GB, 32 dB, PMR446 MHz, analogique/numérique, monté sur casque de sécurité, MT73H7P3E4D10EU GB	1	Pièce
7100153481	MT73WSB	Casque 3M™ PELTOR™ WS™ LiteCom PRO III GB, 32 dB, PMR446 MHz, analogique/numérique, serre-nuque, MT73H7B4D10EU GB	1	Pièce
7100153423	MT73WSA	Casque 3M™ PELTOR™ WS™ LiteCom PRO III GB, 33 dB, PMR446 MHz, analogique/numérique, serre-tête, MT73H7A4D10EU GB	1	Pièce

Protection auditive communicante

Casque radio FM 3M™ PELTOR™ WorkTunes™ Pro

Le casque radio FM 3M™ PELTOR™ WorkTunes™ Pro vous permet de recevoir la radio FM et AM et de mémoriser 5 stations. Notre casque est disponible sous forme de serre-tête autonome ou de modèle attaché à un casque de sécurité, dispose d'une entrée audio stéréo de 3,5 mm et d'une fonction de mise hors tension automatique qui économise la durée de vie de la batterie.



- Protégez votre audition des bruits nocifs tout en profitant de la radio FM ou AM
- L'antenne intégrée ne risque pas de s'accrocher
- Mémorisez jusqu'à 5 de vos stations préférées

Référence	Code produit	Désignation produit	QMC	UV
7100088417	HRXS22P3	Casque radio 3M™ PELTOR™ WorkTunes™ Pro FM, 31 dB, monté sur casque de sécurité, HRXS220P3E	1	Pièce
7100088416	HRXS220A	Casque radio 3M™ PELTOR™ WorkTunes™ Pro FM, 32 dB, serre-tête, HRXS220A	1	Pièce

Casque d'écoute radio FM 3M™ PELTOR™ ALERT™

Le casque radio FM 3M™ PELTOR™ ALERT™ a été développé pour améliorer la sécurité et la motivation des utilisateurs dans des environnements bruyants. Il vous permet d'écouter la radio FM ou un appareil externe en même temps que vous pouvez entendre votre environnement et communiquer avec vos collègues sans retirer la protection auditive.



- Écoutez la radio tout en protégeant votre audition
- Excellente réception de la radio FM
- La fonction de modulation sonore permet à l'utilisateur d'écouter les bruits de fond et de converser avec des collègues

Référence	Code produit	Désignation produit	QMC	UV
7000108538	M2RX7P3	Casque radio FM 3M™ PELTOR™ ALERT™, 30 dB, monté sur casque de sécurité, M2RX7P3E2-01	1	Pièce
7000108376	M2RX7A2	Casque radio FM 3M™ PELTOR™ ALERT™, 30 dB, serre-tête, référence M2RX7A2-01	1	Pièce

Casques 3M™ PELTOR™ CH-3

Les casques 3M™ PELTOR™ CH-3 sont dotés du système de câble FLX2 pour assurer une connexion simple et fiable. Ils sont équipés d'un système de haut-parleurs et d'un microrail optimisé pour les fréquences vocales dans les environnements bruyants, et d'une conception moderne en coquille qui leur confère un confort et une atténuation élevés. Livré avec un serre-tête, un serre-nuque ou avec un accessoire de fixation sur casque. Disponible en jaune vif pour le modèle standard, ou en bleu pour la certification atmosphère explosive (Ex).



- Protections auditives communicantes pour la protection auditive
- Haut-parleurs optimisés pour une utilisation dans les environnements bruyants
- Connecteur d'accessoires FLX2 pour permettre une adaptation facile à chaque solution

Référence	Code produit	Désignation produit	QMC	UV
7100203635	MT74H52P3E-110	Casque 3M™ PELTOR™ CH-3, monté sur casque de sécurité, MT74H52P3E-110	1	Pièce
7100203636	MT74H52B-110	Casque 3M™ PELTOR™ CH-3, serre-nuque, MT74H52B-110	1	Pièce
7100203637	MT74H52A-110	Casque 3M™ PELTOR™ CH-3, serre-tête, MT74H52A-110	1	Pièce

Protection auditive communicante

Casques d'écoute 3M™ PELTOR™ CH-3

Les casques d'écoute 3M™ PELTOR™ CH-3 sont dotés du système de câble FLX2 pour assurer une connexion simple et fiable. Ils sont équipés d'un système de haut-parleurs optimisé pour les fréquences vocales dans les environnements bruyants, et d'une conception moderne en coquille qui leur confère un confort et une atténuation élevés. Livré avec un serre-tête, un serre-nuque ou avec un accessoire de fixation sur casque. Disponible en jaune vif pour le modèle standard, ou en bleu vif pour la certification atmosphère explosive (Ex).



- Protections auditives communicantes pour la protection auditive
- Haut-parleurs optimisés pour une utilisation dans les environnements bruyants
- Connecteur d'accessoires FLX2 pour permettre une adaptation facile à chaque solution

Référence	Code produit	Désignation produit	QMC	UV
7100203302	HT52P3E-112	Casque d'écoute seule 3M™ PELTOR™ CH-3, monté sur casque de sécurité, HT52P3E-112	1	Pièce
7100203297	HT52P3E-112-50	Casque d'écoute seule 3M™ PELTOR™ CH-3, monté sur casque de sécurité, certifié Ex, HT52P3E-112-50	1	Pièce
7100203298	HT52B-112	Casque d'écoute seule 3M™ PELTOR™ CH-3, serre-nuque, HT52B-112	1	Pièce
7100203299	HT52A-112	Casque d'écoute seule 3M™ PELTOR™ CH-3, serre-tête, HT52A-112	1	Pièce
7100203639	HT52A-112-50	Casque d'écoute seule 3M™ PELTOR™ CH-3, certifié Ex, serre-tête, HT52A-112-50	1	Pièce

Casques 3M™ PELTOR™ CH-3 avec adaptateur PTT

Les casques 3M™ PELTOR™ CH-3 avec adaptateur PTT sont dotés du système de câble FLX2 pour assurer une connexion simple et fiable. Ils sont équipés d'un système de haut-parleurs et d'un microrail optimisé pour les fréquences vocales dans les environnements bruyants, et d'une conception moderne en coquille qui leur confère un confort et une atténuation élevés. Livré avec un serre-tête, un serre-nuque ou avec un accessoire de fixation sur casque. Disponible en jaune vif pour le modèle standard, ou en bleu vif pour la certification atmosphère explosive (Ex).



- Protections auditives communicantes Push-to-talk (PTT) pour la protection auditive
- Haut-parleurs optimisés pour une utilisation dans les environnements bruyants
- Connecteur d'accessoires FLX2 pour permettre une adaptation facile à chaque solution

Référence	Code produit	Désignation produit	QMC	UV
7100203150	MT74H52P3E-111	Casque 3M™ PELTOR™ CH-3 avec adaptateur PTT, monté sur casque de sécurité, MT74H52P3E-111	1	Pièce
7100205729	MT74H52B-111	Casque 3M™ PELTOR™ CH-3 avec adaptateur PTT, serre-nuque, MT74H52B-111	1	Pièce
7100203638	MT74H52A-111	Casque 3M™ PELTOR™ CH-3 avec adaptateur PTT, serre-tête, MT74H52A-111	1	Pièce

Protection auditive communicante

Casque 3M™ PELTOR™ TWIN CUP™

Le casque 3M™ PELTOR™ offre une performance acoustique optimisée avec un large emplacement pour les oreilles pour une qualité sonore supérieure et confort optimal.

- Certifié ATEX
- Microphone dynamique à compensation sonore pour une communication claire et fiable.
- Microphone avec un système de réglage simple et rapide pour un meilleur positionnement.



Référence	Code produit	Désignation produit	QMC	UV
7000108283	MT72H540	Casque 3M™ PELTOR™ Twin Cup EX, 31 dB, prise J11, monté sur casque de sécurité, MT72H540P3E-50	1	Pièce
7100271680	MT72H540A-50	Casque à double coquille 3M™ PELTOR™, serre-tête, homologué Ex/IS, bleu, MT72H540A-50	1	Pièce

Protection auditive communicante

Pièce, accessoire pour protection auditive communicante

Coquille droite de remplacement 3M™ PELTOR™ WS™ ALERT™

Référence	Code produit	Désignation produit	QMC	UV
7100240624	210300-664-GB/1	Housses 3M™ PELTOR™ pour casques WS™ ALERT™, vert fluo, 1 paire (gauche+droite), 210300-664-GB/1	1	Pièce
7100253622	210300-664-SV/1	Housses 3M™ PELTOR™ pour casques WS™ ALERT™, noires, 210300-664-SV/1, 1 paire (gauche+droite)	1	Pièce
7100246985	210300-664-BA/1	Housses 3M™ PELTOR™ pour casques WS™ ALERT™, bleu, 1 paire (gauche + droite), 210300-664-BA/1	1	Pièce
7100246983	210300-664-OR/1	Housses 3M™ PELTOR™ pour casques WS™ ALERT™, orange, 1 paire (gauche + droite), 210300-664-OR/1	1	Pièce
7100246986	210300-664-RD/1	Housses 3M™ PELTOR™ pour casques WS™ ALERT™, rose, 1 paire (gauche + droite), 210300-664-RD/1	1	Pièce
7100247026	210300-664-RE/1	Housses 3M™ PELTOR™ pour casques WS™ ALERT™, rose, 1 paire (gauche + droite), 210300-664-RE/1	1	Pièce

Kits d'hygiène pour solutions de communication 3M™ PELTOR™

Référence	Code produit	Désignation produit	QMC	UV
7100101874	HY220	Kit d'hygiène 3M™ PELTOR™ pour casque Worktunes, HY220	1	Pièce
7100063118	HY79	Kit d'hygiène 3M™ PELTOR™ pour casque radio FM, ProTac et LiteCom, HY79	20	Trousse
7000108833	HY81	Kit d'hygiène 3M™ PELTOR™ pour casques ALERT, HY81	20	Pièce
7100122439	HY82	Kit d'hygiène 3M™ PELTOR™ pour casques WS ALERT et DAB+/FM, HY82	1	Pièce

Kits d'hygiène 3M™ PELTOR™ pour protection auditive communicante

Référence	Code produit	Désignation produit	QMC	UV
7100113964	HY83	Kits d'hygiène 3M™ PELTOR™ pour WS™ LiteCom Pro III, HY83	1	Pièce

Kit d'hygiène 3M™ PELTOR™

Référence	Code produit	Désignation produit	QMC	UV
7000108023	HY68SV	Kit d'hygiène 3M™ PELTOR™ pour casques WS Workstyle, WS SportTac et ComTac XPI, HY68-SV	20	Pièce

Protection auditive communicante

Coussinets de remplacement en Gel 3M™ PELTOR™

Référence	Code produit	Désignation produit	QMC	UV
7000127268	HY80WS	Coussinets de gel de remplacement HY80 3M™ PELTOR™	1	Pièce

La protection hygiénique jetable 3M™ PELTOR™ Clean HY100A

Référence	Code produit	Désignation produit	QMC	UV
7100064410	HY0001	La protection hygiénique jetable 3M™ PELTOR™ Clean, HY100A	100	Paire

Microphones 3M™ PELTOR™

Référence	Code produit	Désignation produit	QMC	UV
7100240278	MT7N/1	Microphone 3M™ PELTOR™, câble de 240 mm avec prise J22 et protection contre le vent M40/1, MT7N/1	1	Pièce
7100240432	MT7N-02/1	Microphone 3M™ PELTOR™, câble de 270 mm avec prise J22 et protection contre le vent M40/1, MT7N-02/1	1	Pièce
7100247722	MT72N-08/1	Microphone 3M™ PELTOR™, câble de 340 mm sans fiche avec protection contre le vent M40/1, MT72N-08/1	1	Pièce
7100099097	MT7V1	Microrail 3M™ PELTOR™, MT7V/1	1	Pièce

Microrail à électret 3M™ PELTOR™

Référence	Code produit	Désignation produit	QMC	UV
7100240431	MT53N-11/1	Microphone à électret 3M™ PELTOR™, câble de 240 mm avec fiche J22 avec protection contre le vent, M995/2	1	Pièce
7100245437	MT53N-12A/1	Microphone à électret 3M™ PELTOR™, câble de 270 mm avec prise J22 incluant protection contre le vent M995/2, MT53N-12A/1	1	Pièce
7100264326	MT53N-14/1	Microrail à électret 3M™ PELTOR™ MT53N-14/1, avec fiche, 240 mm, avec mousse acoustique, M995/2	1	Pièce

Ruban hygiénique protecteur de microphone 3M™ PELTOR™

Référence	Code produit	Désignation produit	QMC	UV
7100064281	HYM100	Ruban protecteur de microphone 3M™ PELTOR™, rouleau de 5 m, noir, HYM1000	1	Pièce

Protection auditive communicante

Écrans de protection contre le vent 3M™ PELTOR™

Référence	Code produit	Désignation produit	QMC	UV
7010044372	M9952	Manche à air en mousse 3M™ PELTOR™ pour microrail à électret, M995	1	Pièce
7100113748	TEPWIND	Mousse de protection contre le vent 3M™ PELTOR™ pour TEP/LEP, TEP-WINDSCREEN	30	Pièce
7000039648	M401	Protection contre le vent 3M™ PELTOR™ pour microphone MT7-000164, M40/1	1	Pièce
7000039650	M602	Protection contre le vent pour microphone 3M™ PELTOR™, M60/2	1	Pièce
7100112112	M1712	Protection contre le vent pour microphone 3M™ PELTOR™, M171/2	1	Pièce

Câbles de charge 3M™ PELTOR™

Référence	Code produit	Désignation produit	QMC	UV
7100088372	AL2AI/SP	Câble de charge de batterie 3M™ PELTOR™ LiteCom Pro III pour batterie ACK081, USB, AL2AI/SP	1	Pièce
7100067410	AL2AH	Câble de charge de batterie 3M™ PELTOR™ pour Lite-Com Pro II, AL2AH	1	Pièce
7100075611	FR09	Câble de chargeur USB 3M™ PELTOR™, FR09 pour batterie de casque Lite-Com BRS, ACK053	1	Pièce

Câbles d'entrée audio 3M™ PELTOR™

Référence	Code produit	Désignation produit	QMC	UV
7100064519	FL6CT	Câble d'entrée audio 3M™ PELTOR™, stéréo 3,5 mm, FL6CT	1	Pièce
7100064600	FL6N	Câble d'entrée audio 3M™ PELTOR™, stéréo 3,5 mm, FL6N	1	Pièce
7000147271	HL1AQ	Ensemble câble 3M™ PELTOR™, fiche mono 3,5 mm, spiralé, HL1AQ	1	Pièce

Batterie rechargeable 3M™ PELTOR™

Référence	Code produit	Désignation produit	QMC	UV
7100112102	ACK082	Batterie lithium-ion rechargeable 3M™ PELTOR™, ACK082	1	Pièce
7100075338	ACK053	Bloc de batterie rechargeable NiMH 3M™ PELTOR™, 2,4 V, 2 500 mAh, ACK053	1	Pièce
7100064688	LR6NM	Bloc de piles rechargeables 3M™ PELTOR™ AA 2 100 mAh, LR6NM	50	Pièce

Sac rembourré pour casques 3M™ PELTOR™

Référence	Code produit	Désignation produit	QMC	UV
7100064607	FP9007	Sac à casque d'écoute rembourré 3M™ PELTOR™, noir, FP9007	1	Pièce

Protection auditive communicante

Câbles 3M™ PELTOR™ FLX2

Référence	Code produit	Désignation produit	QMC	UV
7100191443	FLX2-202	Câble 3,5 mm stéréo 3M™ PELTOR™ FLX2, FLX2-202	1	Pièce
7100185762	FLX2-203	Câble 3M™ PELTOR™ FLX2 2,5mm Mono certifié Ex, FLX2-203	1	Pièce
7100185800	FLX2-205	Câble 3M™ PELTOR™ FLX2 3,5 mm Mono certifié Ex, FLX2-205	1	Pièce
7100220865	FLX2-69	Câble 3M™ PELTOR™ FLX2 FLX2-69 pour Motorola DP2400/3441	1	Pièce
7100219827	FLX2-210	Câble 3M™ PELTOR™ FLX2 FLX2-210, extrémité ouverte droite, 10 m	1	Pièce
7100224037	FLX2-211	Câble 3M™ PELTOR™ FLX2 FLX2-211, extrémité ouverte bouclée	1	Pièce
7100185799	FLX2-200	Câble 3M™ PELTOR™ FLX2 J11, certifié Ex, FLX2-200	1	Pièce
7100224039	FLX2-207	Câble 3M™ PELTOR™ FLX2, 3 broches 1/4" mono, FLX2-207	1	Pièce
7100191444	FLX2-204	Câble stéréo 1/4" 3M™ PELTOR™ FLX2, FLX2-204	1	Pièce
7100197719	FLX2-111	Câble 3M™ PELTOR™ FLX2 Hytera Série PD7, FLX2-111	1	Pièce
7100197565	FLX2-44	Câble 3M™ PELTOR™ FLX2 Icom F31/41, FLX2-44	1	Pièce
7100197568	FLX2-64	Câble 3M™ PELTOR™ FLX2 Icom F34/44, FLX2-64	1	Pièce
7100197556	FLX2-35	Câble 3M™ PELTOR™ FLX2 Icom, 2 broches en angle, FLX2-35	1	Pièce
7100193170	FLX2-36	Câble 3M™ PELTOR™ FLX2 Kenwood 2 broches, FLX2-36	1	Pièce
7100185797	FLX2-107-50	Câble 3M™ PELTOR™ FLX2 Kenwood multibroche certifié Ex, FLX2-107-50	1	Pièce
7100185795	FLX2-63-50	Câble 3M™ PELTOR™ FLX2 Motorola DP4000 certifié Ex, FLX2-63-50	1	Pièce
7100193228	FLX2-21	Câble 3M™ PELTOR™ FLX2 Motorola GP300 DP1200, FLX2-21	1	Pièce
7100193227	FLX2-32	Câble 3M™ PELTOR™ FLX2 Motorola GP340, FLX2-32	1	Pièce
7100197572	FLX2-65	Câble 3M™ PELTOR™ FLX2 Motorola GP344, FLX2-65	1	Pièce
7100197566	FLX2-18	Câble 3M™ PELTOR™ FLX2 Motorola GP900, FLX2-18	1	Pièce
7100197718	FLX2-101	Câble 3M™ PELTOR™ FLX2 Sepura STP8/9000, FLX2-101	1	Pièce
7100193229	FLX2-28	Câble 3M™ PELTOR™ FLX2 téléphone mobile/sans fil, FLX2-28	1	Pièce
7100207323	FLX2-201	Câble 3M™ PELTOR™ FLX2, pour mécanicien au sol, FLX2-201	1	Pièce

Câbles d'accessoires 3M™ PELTOR™ FLX2

Référence	Code produit	Désignation produit	QMC	UV
7100016085	FL6BR	Câble 3M™ PELTOR™ pour LiteCom/PowerCom 4 broches, J11, FL6BR	1	Pièce





Protection de la tête et du visage

3M Science.
Applied to Life.™

Casque de sécurité
3M™ SecureFit™ séries
X5000 et X5500

**Le confort
sans
compromis.**

Lorsque vous travaillez en hauteur ou sur le terrain, c'est une simple journée de travail, et nous proposons un casque de sécurité qui répond à ces exigences. En termes de sécurité, 3M considère que la barre ne peut jamais être assez élevée. C'est pourquoi nous sommes fiers de présenter le casque de sécurité 3M™ SecureFit™.

3m.fr/SecureFitX5000



#3MScienceOfSafety

Choisissez votre casque



Caractéristiques	X5500NVE	X5500V	X5000V	X5000VE
Sélecteur de norme EN			•	•
EN 397:2021+A1:2012	•	•	•	•
EN 12492:2012			•	•
EN 50365:2002 (1 000 Vca)	•			•
-30°C	•	•	•	•
Métal en fusion (MM)	•			
Déformation latérale (LD)	•	•	•	•
440V	•			
Harnais à crémaillère	•	•	•	•
Harnais de tête à 4 points	•	•		
Harnais de tête à 6 points			•	•
Insert en mousse			•	•
Ventilation		•	•	•
Jugulaire ayant une boucle en plastique				•
Jugulaire ayant une boucle magnétique			•	
Attaches de sangle de lampe	•	•	•	•
Uvicator™	•	•	•	•
Matériaux rétroréfléchissants			•	

Protection de la tête et du visage

Casques de sécurité

Focus

Casques de sécurité 3M™ SecureFit™ Série X5000

Le casque de sécurité 3M™ SecureFit™, Série X5000, fournit une protection de la tête sûre, confortable et réglable pour les travailleurs dans un large éventail de situations. Nos casques présentent six réglages différents afin d'ajuster les positions et des systèmes de sélection à 4 points pour la jugulaire pour basculer entre les normes de certification EN 397 (casques de sécurité industriels) et EN 12492 (casques de protection alpinisme). Les casques de sécurité de la Série X5000 sont aérés, sans visière et disposent de capteurs 3M™ UVicator™ qui indiquent des niveaux d'exposition à la lumière préjudiciable des ultraviolets (UV). Ils sont dotés d'un système de harnais de tête à crémaillère à 6 points, facile à ajuster, qui possède la technologie exclusive de diffusion de pression 3M™. Ils sont disponibles dans une gamme étendue de coloris, avec des options réfléchissantes.



- Protection de la tête sécurisée et confortable pour les travaux en hauteur et autres tâches industrielles dangereuses
- Le système de suspension intègre une technologie de diffusion de pression exclusive brevetée 3M™
- Le système de sélection à 4 points pour la jugulaire, unique à 3M, permet à l'utilisateur de basculer entre les normes EN 12492 (casques de protection alpinisme) et EN 397 (casques de sécurité industriels)

Référence	Code produit	Désignation produit	QMC	UV
7100175101	X5001VE	Casque de sécurité 3M™ SecureFit™ X5000, ventilé, 1 000 V, CE, blanc, X5001VE-CE	4	Pièce
7100175512	X5003VE	Casque de sécurité 3M™ SecureFit™ X5000, ventilé, 1 000 V, CE, bleu, X5003VE-CE	4	Pièce
7100175511	X5002VE	Casque de sécurité 3M™ SecureFit™ X5000, ventilé, 1 000 V, CE, jaune, X5002VE-CE	4	Pièce
7100175536	X5012VE	Casque de sécurité 3M™ SecureFit™ X5000, ventilé, 1 000 V, CE, noir, X5012VE-CE	4	Pièce
7100175535	X5007VE	Casque de sécurité 3M™ SecureFit™ X5000, ventilé, 1 000 V, CE, orange, X5007VE-CE	4	Pièce
7100175534	X5005VE	Casque de sécurité 3M™ SecureFit™ X5000, ventilé, 1 000 V, CE, rouge, X5005VE-CE	4	Pièce
7100175537	X5014VE	Casque de sécurité 3M™ SecureFit™ X5000, ventilé, 1 000 V, CE, vert haute visibilité, X5014VE-CE	4	Pièce
7100175533	X5004VE	Casque de sécurité 3M™ SecureFit™ X5000, ventilé, 1 000 V, CE, vert, X5004VE-CE	4	Pièce
7100175093	X5001V	Casque de sécurité 3M™ SecureFit™ X5000, ventilé, réfléchissant, CE, blanc, X5001V-CE	4	Pièce
7100175094	X5002V	Casque de sécurité 3M™ SecureFit™ X5000, ventilé, réfléchissant, CE, jaune, X5002V-CE	4	Pièce
7100175099	X5012V	Casque de sécurité 3M™ SecureFit™ X5000, ventilé, réfléchissant, CE, noir, X5012V-CE	4	Pièce
7100175098	X5007V	Casque de sécurité 3M™ SecureFit™ X5000, ventilé, réfléchissant, CE, orange, X5007V-CE	4	Pièce
7100175097	X5005V	Casque de sécurité 3M™ SecureFit™ X5000, ventilé, réfléchissant, CE, rouge, X5005V-CE	4	Pièce
7100175100	X5014V	Casque de sécurité 3M™ SecureFit™ X5000, ventilé, réfléchissant, CE, vert haute visibilité, X5014V-CE	4	Pièce
7100175096	X5004V	Casque de sécurité 3M™ SecureFit™ X5000, ventilé, réfléchissant, CE, vert, X5004V-CE	4	Pièce
7100175095	X5003V	Casque de sécurité 3M™ SecureFit™ X5000, ventilé, réfléchissant, CE, bleu, X5003V-CE	4	Pièce

Protection de la tête et du visage

Casques de sécurité 3M™ SecureFit™ Série X5500

Le casque de sécurité 3M™ SecureFit™ Série X5500 fournit une protection de la tête sûre, confortable et réglable pour les travailleurs dans un large éventail de situations. Nos casques sont dotés d'un positionnement ajustable et d'un harnais de tête à crémaillère à 4 points, facile à ajuster, qui possède la technologie exclusive de diffusion de pression 3M™. Les casques de sécurité de la Série X5500 disposent de capteurs 3M™ UVicator™ qui indiquent des niveaux d'exposition à la lumière préjudiciable des ultraviolets (UV). Ils répondent à la norme EN397 pour une utilisation industrielle générale et sont disponibles dans une gamme étendue de coloris, avec ou sans orifices de ventilation.



- Protection de la tête sécurisée et confortable contre la chute de petits objets et pour une utilisation industrielle générale
- Le système de suspension intègre une technologie de diffusion de pression exclusive brevetée 3M™
- Le harnais de tête à cliquet à 4 points permet au porteur de personnaliser la hauteur et l'ajustement grâce à plusieurs niveaux de réglage vertical

Référence	Code produit	Désignation produit	QMC	UV
7100175538	X5501NVE-CE-10	Casque de sécurité 3M™ SecureFit™ X5500, non-ventilé, CE, blanc, X5501NVE-CE	80	Pièce
7100175599	X5501NVE-CE4	Casque de sécurité 3M™ SecureFit™ X5500, non-ventilé, CE, blanc, X5501NVE-CE	4	Pièce
7100175601	X5503NVE	Casque de sécurité 3M™ SecureFit™ X5500, non-ventilé, CE, bleu, X5503NVE-CE	4	Pièce
7100175539	X5502NVE-CE-10	Casque de sécurité 3M™ SecureFit™ X5500, non-ventilé, CE, jaune, X5502NVE-CE	80	Pièce
7100175600	X5502NVE-CE4	Casque de sécurité 3M™ SecureFit™ X5500, non-ventilé, CE, jaune, X5502NVE-CE	4	Pièce
7100175603	X5505NVE	Casque de sécurité 3M™ SecureFit™ X5500, non-ventilé, CE, rouge, X5505NVE-CE	4	Pièce
7100175606	X5514NVE	Casque de sécurité 3M™ SecureFit™ X5500, non-ventilé, CE, vert haute visibilité, X5514NVE-CE	4	Pièce
7100175545	X5514NVE10	Casque de sécurité 3M™ SecureFit™ X5500, non-ventilé, CE, vert haute visibilité, X5514NVE-CE	80	Pièce
7100175602	X5504NVE	Casque de sécurité 3M™ SecureFit™ X5500, non-ventilé, CE, vert, X5504NVE-CE	4	Pièce
7100175546	X5501V-CE-10	Casque de sécurité 3M™ SecureFit™ X5500, ventilé, CE, blanc, X5501V-CE	80	Pièce
7100175591	X5501V-CE4	Casque de sécurité 3M™ SecureFit™ X5500, ventilé, CE, blanc, X5501V-CE	4	Pièce
7100175593	X5503V	Casque de sécurité 3M™ SecureFit™ X5500, ventilé, CE, bleu, X5503V-CE	4	Pièce
7100175547	X5502V10	Casque de sécurité 3M™ SecureFit™ X5500, ventilé, CE, jaune, X5502V-CE	80	Pièce
7100175592	X5502V	Casque de sécurité 3M™ SecureFit™ X5500, ventilé, CE, jaune, X5502V-CE	4	Pièce
7100175595	X5505V	Casque de sécurité 3M™ SecureFit™ X5500, ventilé, CE, rouge, X5505V-CE	4	Pièce
7100175553	X5514V10	Casque de sécurité 3M™ SecureFit™ X5500, ventilé, CE, vert haute visibilité, X5514V-CE	80	Pièce
7100175598	X5514V	Casque de sécurité 3M™ SecureFit™ X5500, ventilé, CE, vert haute visibilité, X5514V-CE	4	Pièce
7100175594	X5504V	Casque de sécurité 3M™ SecureFit™ X5500, ventilé, CE, vert, X5504V-CE	4	Pièce
7100175605	X5512NVE	Casque de sécurité 3M™ SecureFit™ X5500, non-ventilé, CE, noir, X5512NVE-CE	4	Pièce
7100175597	X5512V	Casque de sécurité 3M™ SecureFit™ X5500, ventilé, CE, noir, X5512V-CE	4	Pièce
7100175604	X5507NVE	Casque de sécurité 3M™ SecureFit™ X5500, non-ventilé, CE, orange, X5507NVE-CE	4	Pièce
7100175596	X5507V	Casque de sécurité 3M™ SecureFit™ X5500, ventilé, CE, orange, X5507V-CE	4	Pièce

Protection de la tête et du visage

Focus

Casque 3M™ série G3000

Le casque de sécurité 3M™ série G3000 a été conçu en étroite collaboration avec des professionnels forestiers et industriels. Il est destiné aux environnements difficiles, avec des exigences très rigoureuses de protection efficace, d'excellente ventilation et de champ de vision maximal. Son design épuré a pour effet que les objets qui tombent dessus glissent facilement et ne le délogent pas de sa position. Son design doucement arrondi, sans arête ni protubérance, sa doublure très confortable et le réglage simple de son ajustement rendent le G3000 unique.



- Casque conçu pour une utilisation dans les environnements difficiles, avec une excellente ventilation et un large champ de vision
- Le disque à capteur 3M™ Uvicator™ vous indique quand votre casque a été surexposé à des rayonnements UV et qu'il est temps de le remplacer
- Le design légèrement arrondi réduit le risque d'accrochage des éléments du casque à des cordes ou à des branches

Référence	Code produit	Désignation produit	QMC	UV
7000108292	G31UVGU	Casque 3M™, Uvicator, harnais standard, diélectrique 440 V, jaune, G3001CUV-GU	20	Pièce
7000108322	G3D1000VVI	Casque 3M™, Uvicator, harnais standard, non-ventilé, diélectrique 1000 V, bandeau en cuir, blanc, G3001DUV1000V-VI	20	Pièce
7000039718	G31UVVI	Casque 3M™, Uvicator, harnais standard, non-ventilé, diélectrique 440 V, bandeau en plastique, blanc, G3001CUV-VI	20	Pièce
7000108290	G31UVBB	Casque 3M™, Uvicator, harnais standard, non-ventilé, diélectrique 440 V, bandeau en plastique, bleu, G3001CUV-BB	20	Pièce
7000108293	G31UVOR	Casque 3M™, Uvicator, harnais standard, non-ventilé, diélectrique 440 V, bandeau en plastique, orange, G3001CUV-OR	20	Pièce
7000039717	G31UVRD	Casque 3M™, Uvicator, harnais standard, non-ventilé, diélectrique 440 V, bandeau en plastique, rouge, G3001CUV-RD	20	Pièce
7000108291	G31UVGP	Casque 3M™, Uvicator, harnais standard, non-ventilé, diélectrique 440 V, bandeau en plastique, vert, G3001CUV-GP	20	Pièce
7000108298	G30VVI	Casque 3M™, Uvicator, harnais standard, ventilé, bandeau en cuir, blanc, G3000DUV-VI	20	Pièce
7000108294	G30VBB	Casque 3M™, Uvicator, harnais standard, ventilé, bandeau en cuir, bleu, G3000DUV-BB	20	Pièce
7000108295	G30VGB	Casque 3M™, Uvicator, harnais standard, ventilé, bandeau en cuir, haute visibilité, G3000DUV-GB	20	Pièce
7000108288	G30VGU	Casque 3M™, Uvicator, harnais standard, ventilé, bandeau en cuir, jaune, G3000DUV-GU	20	Pièce
7000108287	G30VOR	Casque 3M™, Uvicator, harnais standard, ventilé, bandeau en cuir, orange, G3000DUV-OR	20	Pièce
7000108297	G30VRD	Casque 3M™, Uvicator, harnais standard, ventilé, bandeau en cuir, rouge, G3000DUV-RD	20	Pièce
7000108296	G30VGP	Casque 3M™, Uvicator, harnais standard, ventilé, bandeau en cuir, vert, G3000DUV-GP	20	Pièce
7000009698	G30CVI	Casque 3M™, Uvicator, harnais standard, ventilé, bandeau en plastique, blanc, G3000CUV-VI	20	Pièce
7000039713	G3UVBB	Casque 3M™, Uvicator, harnais standard, ventilé, bandeau en plastique, bleu, G3000CUV-BB	20	Pièce
7000039714	G3UVGB	Casque 3M™, Uvicator, harnais standard, ventilé, bandeau en plastique, haute visibilité, G3000CUV-GB	20	Pièce
7100002023	G3UVGU	Casque 3M™, Uvicator, harnais standard, ventilé, bandeau en plastique, jaune, G3000CUV-GU	20	Pièce
7000039715	G3UVOR	Casque 3M™, Uvicator, harnais standard, ventilé, bandeau en plastique, orange, G3000CUV-OR	20	Pièce
7000039716	G3UVRD	Casque 3M™, Uvicator, harnais standard, ventilé, bandeau en plastique, rouge, G3000CUV-RD	20	Pièce
7000108289	G3UVGP	Casque 3M™, Uvicator, harnais standard, ventilé, bandeau en plastique, vert, G3000CUV-GP	20	Pièce

Protection de la tête et du visage

Focus

Casque 3M™ série G3000

Le casque de sécurité 3M™ série G3000 a été conçu en étroite collaboration avec des professionnels forestiers et industriels. Il est destiné aux environnements difficiles, avec des exigences très rigoureuses de protection efficace, d'excellente ventilation et de champ de vision maximal. Son design épuré a pour effet que les objets qui tombent dessus glissent facilement et ne le délogent pas de sa position. Son design doucement arrondi, sans arête ni protubérance, sa doublure très confortable et le réglage simple de son ajustement rendent le G3000 unique.



- Casque conçu pour une utilisation dans les environnements difficiles, avec une excellente ventilation et un large champ de vision
- Le disque à capteur 3M™ Uvicator™ vous indique quand votre casque a été surexposé à des rayonnements UV et qu'il est temps de le remplacer
- Le design légèrement arrondi réduit le risque d'accrochage des éléments du casque à des cordes ou à des branches

Référence	Code produit	Désignation produit	QMC	UV
7100033247	G3M1000VVI	Casque 3M™, Uvicator, à cliquet, non-ventilé, diélectrique 1 000 V, bandeau en cuir, blanc, G3001MUV1000V-VI	20	Pièce
7100016700	G3001MUV-VI	Casque 3M™, Uvicator, à cliquet, non-ventilé, diélectrique 1 000 V, bandeau en cuir, blanc, G3001MUV-VI	20	Pièce
7100033454	G31MUVBB	Casque 3M™, Uvicator, à cliquet, non-ventilé, diélectrique 1 000 V, bandeau en cuir, bleu, G3001MUV1000V-BB	20	Pièce
7100033457	G3M1000VGB	Casque 3M™, Uvicator, à cliquet, non-ventilé, diélectrique 1 000 V, bandeau en cuir, haute visibilité, G3001MUV100V-GB	20	Pièce
7100033456	G3M1000VGU	Casque 3M™, Uvicator, à cliquet, non-ventilé, diélectrique 1 000 V, bandeau en cuir, jaune, G3001MUV1000V-GU	20	Pièce
7100083193	G3M1000VOR	Casque 3M™, Uvicator, à cliquet, non-ventilé, diélectrique 1 000 V, bandeau en cuir, orange, G3001MUV100V-OR	20	Pièce
7000103850	G3M1000VRD	Casque 3M™, Uvicator, à cliquet, non-ventilé, diélectrique 1 000 V, bandeau en cuir, rouge, G3001MUV100V-RD	20	Pièce
7100033455	G3M1000VGP	Casque 3M™, Uvicator, à cliquet, non-ventilé, diélectrique 1 000 V, bandeau en cuir, vert, G3001MUV1000V-GP	20	Pièce
7000039722	G31NUVVI	Casque 3M™, Uvicator, à cliquet, non-ventilé, diélectrique 440 V, bandeau en plastique, blanc, G3001NUV-VI	20	Pièce
7000104052	G31NUVBB	Casque 3M™, Uvicator, à cliquet, non-ventilé, diélectrique 440 V, bandeau en plastique, bleu, G3001NUV-BB	20	Pièce
7000108317	G31NUVGU	Casque 3M™, Uvicator, à cliquet, non-ventilé, diélectrique 440 V, bandeau en plastique, jaune, G3001NUV-GU	20	Pièce
7000104055	G31NUVOR	Casque 3M™, Uvicator, à cliquet, non-ventilé, diélectrique 440 V, bandeau en plastique, orange, G3001NUV-OR	20	Pièce
7100001960	G3NVVI	Casque 3M™, Uvicator, à cliquet, ventilé, bandeau en plastique, blanc, G3000NUV-VI	20	Pièce
7000039719	G3NVBBB	Casque 3M™, Uvicator, à cliquet, ventilé, bandeau en plastique, bleu, G3000NUV-BB	20	Pièce
7000108316	G3NVGB	Casque 3M™, Uvicator, à cliquet, ventilé, bandeau en plastique, haute visibilité, G3000NUV-GB	20	Pièce
7000009701	G3NVGU	Casque 3M™, Uvicator, à cliquet, ventilé, bandeau en plastique, jaune, G3000NUV-GU	20	Pièce
7100030107	G3NVBL	Casque 3M™, Uvicator, à cliquet, ventilé, bandeau en plastique, noir, G3000NUV-SV	20	Pièce
7000039720	G3NVOR	Casque 3M™, Uvicator, à cliquet, ventilé, bandeau en plastique, orange, G3000NUV-OR	20	Pièce
7000104051	G3000MUV	Casque 3M™, Uvicator, à cliquet, ventilé, bandeau en plastique, orange, G3000NUV-OR	20	Pièce
7000103751	G3000NUV20RD	Casque 3M™, Uvicator, à cliquet, ventilé, bandeau en plastique, rouge, G3000NUV20-RD	20	Pièce
7000039721	G3NVRD	Casque 3M™, Uvicator, à cliquet, ventilé, bandeau en plastique, rouge, G3000NUV-RD	20	Pièce
7000103823	G3NVV110	Casque 3M™, Uvicator, à cliquet, ventilé, bandeau en plastique, support de lampe, blanc, G3000NUV-10-VI	20	Pièce

QMC = Quantité Minimum de Commande, UV = Unité de Vente

Protection de la tête et du visage

Focus

Casque 3M™ série G3000

Le casque de sécurité 3M™ série G3000 a été conçu en étroite collaboration avec des professionnels forestiers et industriels. Il est destiné aux environnements difficiles, avec des exigences très rigoureuses de protection efficace, d'excellente ventilation et de champ de vision maximal. Son design épuré a pour effet que les objets qui tombent dessus glissent facilement et ne le délogent pas de sa position. Son design doucement arrondi, sans arête ni protubérance, sa doublure très confortable et le réglage simple de son ajustement rendent le G3000 unique.



- Casque conçu pour une utilisation dans les environnements difficiles, avec une excellente ventilation et un large champ de vision
- Le disque à capteur 3M™ Uvicator™ vous indique quand votre casque a été surexposé à des rayonnements UV et qu'il est temps de le remplacer
- Le design légèrement arrondi réduit le risque d'accrochage des éléments du casque à des cordes ou à des branches

Référence	Code produit	Désignation produit	QMC	UV
7000103770	G3NVBB10	Casque 3M™, Uvicator, à cliquet, ventilé, bandeau en plastique, support de lampe, bleu, G3000NUV-10-BB	20	Pièce
7000108315	G3NVGP	Casque 3M™, Uvicator, à cliquet, ventilé, bandeau en plastique, vert, G3000NUV-GP	20	Pièce
7100103587	G3NVVIR	Casque 3M™, Uvicator, à cliquet, ventilé, réfléchissant, bandeau en plastique, blanc, G3000NUV-R-VI	20	Pièce
7100104324	G3NVBBR	Casque 3M™, Uvicator, à cliquet, ventilé, réfléchissant, bandeau en plastique, bleu, G3000NUV-R-BB	20	Pièce
7100104449	G3NVGBR	Casque 3M™, Uvicator, à cliquet, ventilé, réfléchissant, bandeau en plastique, haute visibilité, G3000NUV-R-GB	20	Pièce
7100103396	G3NVGUR	Casque 3M™, Uvicator, à cliquet, ventilé, réfléchissant, bandeau en plastique, jaune, G3000NUV-R-GU	20	Pièce
7100103562	G3NVSVR	Casque 3M™, Uvicator, à cliquet, ventilé, réfléchissant, bandeau en plastique, noir, G3000NUV-R-SV	20	Pièce
7100103588	G3NVORR	Casque 3M™, Uvicator, à cliquet, ventilé, réfléchissant, bandeau en plastique, orange, G3000NUV-R-OR	20	Pièce
7100103558	G3NVRDR	Casque 3M™, Uvicator, à cliquet, ventilé, réfléchissant, bandeau en plastique, rouge, G3000NUV-R-RD	20	Pièce
7100103563	G3NVGPR	Casque 3M™, Uvicator, à cliquet, ventilé, réfléchissant, bandeau en plastique, vert, G3000NUV-R-GP	20	Pièce

Protection de la tête et du visage

Casque d'extraction minière 3M™ série G3000

Le design fin du casque 3M™ série G3000 signifie que les objets glissent facilement dessus lorsqu'ils tombent et ne le délogent pas de sa position. Le design doucement arrondi sans élément pointu ou qui dépasse, la doublure très confortable et le réglage simple de la bride du cou rendent le G3000 unique.



- Casque conçu pour une utilisation dans les environnements difficiles, avec une excellente ventilation et un large champ de vision
- Le disque à capteur 3M™ Uvicator™ vous indique quand votre casque a été surexposé à des rayonnements UV et qu'il est temps de le remplacer
- Le design légèrement arrondi réduit le risque d'accrochage des éléments du casque à des cordes ou à des branches

Référence	Code produit	Désignation produit	QMC	UV
7000103853	G3NVGB10	Casque 3M™, Uvicator, à cliquet, ventilé, bandeau en plastique, porte-lampe, haute visibilité, G3000NUV-10-GB	20	Pièce
7000103857	G3NVGU10	Casque 3M™, Uvicator, à cliquet, ventilé, bandeau en plastique, porte-lampe, jaune, G3000NUV-10-GU	20	Pièce
7000103856	G3NVOR10	Casque 3M™, Uvicator, à cliquet, ventilé, bandeau en plastique, porte-lampe, orange, G3000NUV-10-OR	20	Pièce
7000103855	G3NVRD10	Casque 3M™, Uvicator, à cliquet, ventilé, bandeau en plastique, support de lampe, rouge, G3000NUV-10-RD	20	Pièce
7000103854	G3NVGP10	Casque 3M™, Uvicator, à cliquet, ventilé, bandeau en plastique, support de lampe, vert, G3000NUV-10-GP	20	Pièce

Casques de sécurité pour températures extrêmes 3M™ série G3501

Températures extrêmes, étincelles, projections... C'est votre quotidien. Il s'agit d'un environnement de travail difficile. Le casque de sécurité pour températures extrêmes 3M™ série G3501 est conçu pour assurer un niveau de protection élevé pour les applications les plus extrêmes. Le casque est également une plateforme pour différents produits de protection auditive, oculaire et faciale développés pour résister aux environnements métallurgiques sans pour autant oublier la compatibilité, le confort ou la facilité d'utilisation. Disponible en six couleurs.



- Casque de sécurité léger pour températures extrêmes compatible avec les protections oculaires, faciales et auditives 3M™

Référence	Code produit	Désignation produit	QMC	UV
7100077171	G35MBB	Casque pour températures extrêmes 3M™, à cliquet, non-ventilé, 1 000 V, bandeau en cuir, bleu, G3501M-BB	20	Pièce
7100077281	G35MGP	Casque pour températures extrêmes 3M™, à cliquet, non-ventilé, 1 000 V, bandeau en cuir, vert, G3501M-GP	20	Pièce
7100077208	G35MVI	Casque pour températures extrêmes 3M™, à cliquet, non-ventilé, diélectrique 1 000 V, bandeau en cuir, blanc, G3501M-VI	20	Pièce
7100077280	G35MGU	Casque pour températures extrêmes 3M™, à cliquet, non-ventilé, diélectrique 1 000 V, bandeau en cuir, jaune, G3501M-GU	20	Pièce
7100077212	G35MOR	Casque pour températures extrêmes 3M™, à cliquet, non-ventilé, diélectrique 1 000 V, bandeau en cuir, orange, G3501M-OR	20	Pièce
7100077179	G35MRD	Casque pour températures extrêmes 3M™, à cliquet, non-ventilé, diélectrique 1 000 V, bandeau en cuir, rouge, G3501M-RD	20	Pièce

Protection de la tête et du visage

Casque 3M™ série H700

Les casques 3M™ série H700 constituent notre série de casques légers équipés de bandeaux en plastique et de serre-têtes ventilés pour un confort amélioré. Ils sont dotés d'une visière courte et d'un harnais de tête pivotant à 180° pour une meilleure visibilité. Ils sont disponibles avec un harnais de tête à cliquet ou à stries.



- Des casques de protection légers, solides et confortables
- Visière courte améliorant la visibilité vers le haut
- Harnais de tête pivotant à 180° pour une meilleure visibilité lorsque vous travaillez dans des espaces confinés

Référence	Code produit	Désignation produit	QMC	UV
7000104208	H700NVI	Casque 3M™, à cliquet, ventilé, bandeau en plastique, blanc, H700N-VI	20	Pièce
7000104210	H700NBB	Casque 3M™, à cliquet, ventilé, bandeau en plastique, bleu, H700N-BB	20	Pièce
7000104209	H700NGU	Casque 3M™, à cliquet, ventilé, bandeau en plastique, jaune, H700N-GU	20	Pièce
7000104213	H700NOR	Casque 3M™, à cliquet, ventilé, bandeau en plastique, orange, H700N-OR	20	Pièce
7000104212	H700NRD	Casque 3M™, à cliquet, ventilé, bandeau en plastique, rouge, H700N-RD	20	Pièce
7000104211	H700NGP	Casque 3M™, à cliquet, ventilé, bandeau en plastique, vert, H700N-GP	20	Pièce

Coiffe combinée 3M™ série G500

La coiffe 3M™ série G500 est une solution polyvalente et confortable à utiliser comme un système de protection faciale autonome ou pour une protection combinée du visage et de l'audition.



- Ventilation pour plus de confort
- La conception intègre un support de câble pour les produits de communication PELTOR™
- Large gamme de visières et d'écrans faciaux disponibles pour de nombreuses applications industrielles

Référence	Code produit	Désignation produit	QMC	UV
7000104156	G500OR	Combinaison avec coiffe 3M™, forestier, orange, G500-OR	10	Pièce
7000103790	G5V5COR	Combinaison avec coiffe 3M™, forestier, orange, G500V5CH510-OR	12	Pièce
7000103820	G5V5JOR	Combinaison avec coiffe 3M™, forestier, orange, G500V5JH510-OR	12	Pièce
7000038216	G500GU	Combinaison industrielle avec coiffe 3M™, jaune, G500-GU	10	Pièce
7100029146	G5V5FGU	Combinaison industrielle avec coiffe 3M™, jaune, G500V5F11H51-GU	12	Pièce

Protection de la tête et du visage

Focus

Casquettes antiheurt 3M™ First Base™ 3

Les casquettes antiheurt 3M™ First Base™ 3 offrent une protection de la tête de norme EN812:A1. Elles sont disponibles dans une gamme de styles, avec une variété de longueurs de visière, de tissus et de couleurs. Ces casquettes antiheurt intègrent une coque en plastique ABS, conçue de manière ergonomique pour le confort.



- Protège l'utilisateur de tout contact léger avec des objets stationnaires
- Offre une protection contre les chocs de norme EN812:A1
- La coque brevetée assure une meilleure couverture pour une large gamme de tours de tête

Référence	Code produit	Désignation produit	QMC	UV
7100217750	2021101	Casquette antiheurt 3M™ First Base™ 3 2021101, Extra, bleu marine, visière réduite, 55 mm	20	Pièce
7100217837	2021209	Casquette antiheurt 3M™ First Base™ 3 2021209, Hiver, Haute visibilité, jaune, visière réduite, 55 mm	20	Pièce
7100217838	2021218	Casquette antiheurt 3M™ First Base™ 3 2021218, Hiver, Haute visibilité, orange, visière réduite, 55 mm	20	Pièce
7100217844	2021866	Casquette antiheurt 3M™ First Base™ 3 2021866, Classic, haute visibilité, jaune, visière réduite, 55 mm	20	Pièce
7100232846	2021867	Casquette antiheurt 3M™ First Base™ 3 2021867, Classic, haute visibilité, jaune, visière standard, 70 mm	20	Pièce
7100217846	2021874	Casquette antiheurt 3M™ First Base™ 3 2021874, Classic, haute visibilité, orange, visière réduite, 55 mm	20	Pièce
7100217847	2021875	Casquette antiheurt 3M™ First Base™ 3 2021875, Classic, haute visibilité, orange, visière standard, 70 mm	20	Pièce
7100217852	2030037	Casquette antiheurt 3M™ First Base™ 3 2030037, Classic, bleu marine, visière micro, 25 mm	20	Pièce
7100217854	2030043	Casquette antiheurt 3M™ First Base™ 3 2030043, Classic, bleu marine, visière standard, 70 mm	20	Pièce
7100217856	2030595	Casquette antiheurt 3M™ First Base™ 3 2030595, Classic, vert foncé, visière micro, 25 mm	20	Pièce
7100217857	2030596	Casquette antiheurt 3M™ First Base™ 3 2030596, Classic, vert foncé, visière réduite, 55 mm	20	Pièce
7100217858	2030597	Casquette antiheurt 3M™ First Base™ 3 2030597, Classic, rouge, visière standard, 70 mm	20	Pièce
7100217859	2030599	Casquette antiheurt 3M™ First Base™ 3 2030599, Classic, bleu roi, visière standard, 70 mm	20	Pièce
7100217861	2030604	Casquette antiheurt 3M™ First Base™ 3 2030604, Classic, blanc, visière réduite, 55 mm	20	Pièce
7100217862	2030605	Casquette antiheurt 3M™ First Base™ 3 2030605, Classic, gris, visière standard, 70 mm	20	Pièce
7100217863	2030606	Casquette antiheurt 3M™ First Base™ 3 2030606, Classic, gris, visière micro, 25 mm	20	Pièce
7100217864	2030607	Casquette antiheurt 3M™ First Base™ 3 2030607, Classic, gris, visière réduite, 55 mm	20	Pièce
7100217865	2030608	Casquette antiheurt 3M™ First Base™ 3 2030608, Classic, noir, visière standard, 70 mm	20	Pièce
7100217866	2030609	Casquette antiheurt 3M™ First Base™ 3 2030609, Classic, noir, visière micro, 25 mm	20	Pièce
7100217867	2030610	Casquette antiheurt 3M™ First Base™ 3 2030610, Classic, noir, visière réduite, 55 mm	20	Pièce
7100217868	2030616	Casquette antiheurt 3M™ First Base™ 3 2030616, Classic, rouge, visière réduite, 55 mm	20	Pièce
7100217873	2031214	Casquette antiheurt 3M™ First Base™ 3 2031214, Elite, marine/gris, visière standard	20	Pièce
7100217874	2031215	Casquette antiheurt 3M™ First Base™ 3 2031215, Elite, marine/gris, visière micro, 25 mm	20	Pièce
7100217875	2031216	Casquette antiheurt 3M™ First Base™ 3 2031216, Elite, marine/gris, visière réduite, 55 mm	20	Pièce
7100217876	2031217	Casquette antiheurt 3M™ First Base™ 3 2031217, Elite, noir/gris, visière standard, 70 mm	20	Pièce
7100217877	2031219	Casquette antiheurt 3M™ First Base™ 3 2031219, Elite, noir/gris, visière réduite, 55 mm	20	Pièce

Protection de la tête et du visage

Focus

Casquettes antiheurt 3M™ First Base™ 3

Les casquettes antiheurt 3M™ First Base™ 3 offrent une protection de la tête de norme EN812:A1. Elles sont disponibles dans une gamme de styles, avec une variété de longueurs de visière, de tissus et de couleurs. Ces casquettes antiheurt intègrent une coque en plastique ABS, conçue de manière ergonomique pour le confort.



- Protège l'utilisateur de tout contact léger avec des objets stationnaires
- Offre une protection contre les chocs de norme EN812:A1
- La coque brevetée assure une meilleure couverture pour une large gamme de tours de tête

Référence	Code produit	Désignation produit	QMC	UV
7100217836	2021200	Casquette antiheurt 3M™ First Base™ + 2021200, Hiver, bleu marine, visière réduite, 55 mm	20	Pièce
7100217850	2030031	Casquette antiheurt 3M™ First Base™ + 2030031, Classic, bleu marine, visière réduite, 55 mm	20	Pièce
7100217860	2030601	Casquette antiheurt 3M™ First Base™ + 2030601, Classic, bleu roi, visière réduite, 55 mm	20	Pièce

Casquettes antiheurt 3M™ First Base+™

Les casquettes anti-heurt 3M™ First Base+™ sont conçues pour fournir une protection limitée de la tête contre les chocs et les lacérations mineures de la tête causés par des objets fixes. Elles offrent une protection contre les chocs conforme à la norme EN812 grâce à leur conception de coque souple brevetée en plastique ABS durable.



- Offrent une protection contre les chocs conforme à la norme EN812
- Design profilé
- Coque souple en plastique ABS pouvant être retirée pour le nettoyage

Référence	Code produit	Désignation produit	QMC	UV
7100206561	2014278	Casquette antiheurt 3M™ First Base™ + 2014278, bleu marine, visière standard, 70 mm	20	Pièce
7100206582	2014280	Casquette antiheurt 3M™ First Base™ + 2014280, bleu marine, visière réduite, 55 mm	20	Pièce
7100206586	2014282	Casquette antiheurt 3M™ First Base™ + 2014282, noir, visière standard, 70 mm	20	Pièce
7100206562	2014284	Casquette antiheurt 3M™ First Base™ + 2014284, noir, visière réduite, 55 mm	20	Pièce
7100206593	2014286	Casquette antiheurt 3M™ First Base™ + 2014286, bleu roi, visière standard, 70 mm	20	Pièce
7100208068	2014288	Casquette antiheurt 3M™ First Base™ + 2014288, bleu roi, visière réduite, 55 mm	20	Pièce
7100206560	2014298	Casquette antiheurt 3M™ First Base™ + 2014298, gris, visière standard, 70 mm	20	Pièce
7100206559	2014300	Casquette antiheurt 3M™ First Base™ + 2014300, gris, visière réduite, 55 mm	20	Pièce
7100206581	2018529	Casquette antiheurt 3M™ First Base™ + 2018529, bleu marine, visière micro, 25 mm	20	Pièce
7100207096	2018550	Casquette antiheurt 3M™ First Base™ + 2018550, gris, visière micro, 25 mm	20	Pièce

Protection de la tête et du visage

Visières

Visières courtes 3M™ SecureFit™ pour casques de sécurité de la série X5

Les écrans faciaux 3M™ série X5 SV sont une gamme d'écrans faciaux courts en polycarbonate, certifiés EN 166:2001, et conçus pour protéger contre l'impact des particules haute vitesse et d'autres dangers industriels ou forestiers. Ces écrans faciaux courts sont conçus pour s'adapter aux casques 3M™ SecureFit™ X5000 et X5500



- Moulé en polycarbonate pour protéger contre les impacts dans un large éventail d'applications
- Doté d'un revêtement antibuée et antirayure
- Disponible en transparent, gris et orange

Référence	Code produit	Désignation produit	QMC	UV
7100176972	X5SV02	Visière courte 3M™ SecureFit™ pour casque de sécurité de série X, X5000 and X5500, polycarbonate gris antibuée antirayure, X5-SV02-CE	10	Pièce
7100176968	X5SV03	Visière courte 3M™ SecureFit™ pour casque de sécurité de série X, X5000 and X5500, polycarbonate orange antibuée antirayure, X5-SV03-CE	10	Pièce
7100176840	X5SV01	Visière courte 3M™ SecureFit™ pour casque de sécurité de série X, X5000 and X5500, polycarbonate transparent antibuée antirayure, X5-SV01-CE	10	Pièce
7100176969	X5-SV01	Visière courte 3M™ SecureFit™ pour casque de sécurité de série X, X5000, polycarbonate transparent antibuée antirayure, ANSI	10	Pièce

Écrans faciaux 3M™ série 5

Les écrans faciaux 3M™ série 5 sont une gamme d'écrans faciaux en polycarbonate, acétate et maille, certifiés EN 166:2001 et EN 1731:2006 ; ils sont conçus pour protéger contre l'impact des particules haute vitesse et d'autres dangers industriels ou forestiers. Ces écrans faciaux sont conçus pour s'adapter aux casques de sécurité 3M™ SecureFit™ X5000, X5500 et G3000, ainsi qu'à la coiffe G500



- Les écrans faciaux transparents en polycarbonate et acétate 3M™ série 5, certifiés EN 166:2001, protègent contre les particules haute vitesse, les éclaboussures de liquide et/ou les éclaboussures de métal en fusion
- Les visières grillagées 3M™ série 5 certifiées EN 1731:2006 protègent contre les copeaux de bois et les brindilles volants
- Les écrans faciaux transparents 3M™ série 5 protègent contre les UV, le rayonnement IR (chaleur) et/ou la lumière visible intense

Référence	Code produit	Désignation produit	QMC	UV
7100029680	5F1	Écran facial 3M™ série 5, polycarbonate, transparent, 5F-11	10	Pièce
7100327037	5H	Écran facial 3M™ série 5, polycarbonate, transparent, 5H	10	Pièce
7000103788	5E1	Écran facial 3M™ série 5, polycarbonate, vert, teinte 5, 5E-11	10	Pièce
7000103793	5J	Écran facial 3M™ série 5, maille, acier inoxydable décapé, noir, 5J-1	10	Pièce
7000103792	5C	Écran facial 3M™ série 5, maille, acier inoxydable, noir, 5C	10	Pièce
7000103791	5B	Écran facial 3M™ série 5, maille, polyamide, noir, 5B	10	Pièce
7100322647	5A	Écrans faciaux 3M™ série 5, 5A-CPF	10	Pièce

Protection de la tête et du visage

Écrans faciaux 3M™ de la série WP

Les écrans faciaux 3M™ de la série WP sont une gamme d'écrans faciaux en polycarbonate et acétate, certifiés EN 166:2001 et conçus pour protéger contre l'impact des particules haute vitesse et d'autres dangers industriels. Ces écrans faciaux sont conçus pour s'adapter aux casques de sécurité SecureFit™ X5000 et X5500 et aux coiffes H8 3M™



- Les écrans faciaux en polycarbonate et acétate de la série 3M™ WP, certifiés EN 166:2001, protègent contre les particules haute vitesse, les éclaboussures de liquide et les éclaboussures de métal en fusion
- Les écrans faciaux de la série 3M™ WP protègent contre les UV
- Les écrans faciaux transparents de la série 3M™ WP sont des écrans de classe optique 1, à face incurvée et plate en polycarbonate ou en acétate ; ils protègent contre les particules haute vitesse d'énergie moyenne (120 m/s, catégorie B) ou de faible énergie (45 m/s, grade F)

Référence	Code produit	Désignation produit	QMC	UV
7100290670	WPAF2-0	Écran facial de protection contre les arcs électriques 3M™, type 2, teinté, WPAF2-0	5	Pièce
7000089416	WP98	Écran facial 3M™ série WP, acétate, transparent, WP98	10	Pièce
7100016704	WP96	Écran facial 3M™ série WP, polycarbonate, transparent, WP96	10	Pièce

Protection de la tête et du visage

Accessoires pour la protection de la tête

Jugulaires pour casque de sécurité 3M™

Référence	Code produit	Désignation produit	QMC	UV
7100175589	X5-P4PTCS2	Jugulaire 4 points haut de gamme pour casque de sécurité 3M™ avec boucle magnétique et sélecteur pour casque de sécurité SecureFit™ X5000, X5-P4PTCS2	10	Pièce
7000108175	GH4	Jugulaire pour casque de sécurité 3M™ pour casque de sécurité série G3000, 3 points, GH4	10	Pièce
7100148985	GH1	Jugulaire pour casque de sécurité 3M™ pour casque de sécurité série G3000, G22, 2 points, GH1	1	Pièce
7100011265	GH7	Jugulaire pour casque de sécurité 3M™ pour casque de sécurité série H700, 2 points, GH7	100	Pièce
7100175587	X5-S4PTCS2	Jugulaire standard 4 points pour casque de sécurité 3M™ avec boucle et sélecteur pour casque de sécurité SecureFit™ X 5000, X5-S4PTCS2	10	Pièce

Sangles de harnais de tête de rechange pour casque de sécurité 3M™ SecureFit™

Référence	Code produit	Désignation produit	QMC	UV
7100180681	X56PTSTRAP	Sangle de harnais de tête à 6 points de rechange pour casque de sécurité 3M™ SecureFit™, X5-6PTSTRAP	10	Pièce

Systèmes de harnais de tête de rechange pour casque de sécurité 3M™ SecureFit™

Référence	Code produit	Désignation produit	QMC	UV
7100180682	X54PTSUS	Système de harnais de tête à 4 points de rechange pour casque de sécurité 3M™ SecureFit™ X5500, X5-4PTSUS	10	Pièce
7100180703	X56PTSUS	Système de harnais de tête à 6 points de rechange pour casque de sécurité 3M™ SecureFit™ X5000, X5-6PTSUS	10	Pièce

Kits d'autocollants rétro réfléchissants standards 3M™ X5-REFKIT pour casque de sécurité SecureFit™ X5

Référence	Code produit	Désignation produit	QMC	UV
7100175590	X5REFKIT	Kit d'autocollants rétro réfléchissants pour casque de sécurité 3M™ SecureFit™, X5-REFKIT	10	Pièce

Protection de la tête et du visage

Kits d'attache pour écran facial 3M™

Référence	Code produit	Désignation produit	QMC	UV
7100049480	V522	Kit d'attache d'écran facial 3M™ pour coiffe G500, V522	40	Pièce

Kit combiné pour coiffe 3M™ H8

Référence	Code produit	Désignation produit	QMC	UV
7000146481	H8WP96	Kit combiné 3M™ Coiffe H8 et écran facial, WP96	10	Pièce

Supports d'écran facial pour casque de sécurité 3M™

Référence	Code produit	Désignation produit	QMC	UV
7100290153	FH1	Support d'écran facial 3M™ pour casques de sécurité 3M™, FH1	10	Pièce

Support de lampe 3M™ X5

Référence	Code produit	Désignation produit	QMC	UV
7100232855	X5-LAMPHLDR	Support de lampe 3M™ X5 pour casques de sécurité industriels	10	Pièce

Protections 3M™ contre la chaleur et les projections

Référence	Code produit	Désignation produit	QMC	UV
7100082483	NC1GR	Couvre-cou anti-éclaboussures et haute température 3M™, Coton/para aramide, NC1-GR	1	Pièce
7100140750	NC2-AL	Couvre-cou anti-éclaboussures et haute température 3M™, aluminium, Grande taille, NC2-AL	1	Sac
7100082484	NC1AL	Couvre-cou anti-éclaboussures et haute température 3M™, aluminium, NC1-AL	1	Pièce
7100256707	X5-UVSHVYLW	Couvre-cou anti-éclaboussures, haute température et UV 3M™, jaune, X5-UVSHVYLW	20	Pièce

Bandeaux de rechange 3M™

Référence	Code produit	Désignation produit	QMC	UV
7100080254	167600	Bandeau antitranspirant 3M™ Speedglas™, tissu éponge, 167600	1	Boîte
7100241118	X5-SWBD02	Bandeau de rechange 3M™ pour casque de sécurité SecureFit™, noir, X5-SWBD02	200	Pièce
7100180680	X5SWBD01	Bandeau de rechange 3M™ pour casque de sécurité SecureFit™, noir/gris, X5-BWPD01	10	Pièce
7000108029	HYG3	Bandeau de rechange 3M™ pour casque, plastique, HYG3	10	Pièce
7100247316	TCS2	Bandeau de rechange 3M™ pour casque, tissu éponge, noir, TCS2	20	Pièce

Protection de la tête et du visage

Coiffe 3M™ Série H8

Référence	Code produit	Désignation produit	QMC	UV
7000144936	825010	Coiffe 3M™ série H8, fermeture à cliquet, 82501-00000CP	10	Pièce

Lunettes de sécurité intégrées au casque de sécurité 3M™

Référence	Code produit	Désignation produit	QMC	UV
7100092586	V9G	Lunettes de sécurité intégrées au casque de sécurité 3M™, verre gris, V9G	20	Pièce
7100092588	V9A	Lunettes de sécurité intégrées au casque de sécurité 3M™, verre jaune, V9A	20	Pièce
7100092589	V9C	Lunettes de sécurité intégrées au casque de sécurité 3M™, verre transparent, V9C	20	Pièce

Écrans anti-pluie pour le cou 3M™

Référence	Code produit	Désignation produit	QMC	UV
7000107783	GR1C	Écran anti-pluie pour le cou 3M™, orange, montage extérieur, GR1C	20	Pièce
7000107956	GR3C	Écran anti-pluie pour le cou 3M™, orange, montage intérieur, GR3C	1	Pièce

Fixation pour visière avec attaches 3M™ PELTOR™

Référence	Code produit	Désignation produit	QMC	UV
7100246136	P3EV2	Adaptateur coquille P3E	20	Paire





Protection oculaire

Lunettes de sécurité 3M™ SecureFit™



**Votre sécurité grâce
à la Science 3M.**

Performance. Style. Comfort.

Il est important de protéger votre vision sur le lieu de travail. Mais cela ne signifie pas forcément qu'il faille sacrifier le style ou le confort. Procurez-vous des lunettes performantes et qui se montrent à la hauteur. Caractérisées par un ajustement confortable et un profil élancé conçu pour fonctionner avec d'autres équipements de protection individuelle, les lunettes de sécurité 3M™ SecureFit™ contribuent à votre sécurité et à votre confort au travail.

3m.fr/SecureFit



Contactez votre représentant commercial 3M pour demander des échantillons d'essai de lunettes de sécurité 3M™ SecureFit™ et ressentez la différence dès que vous les mettez. Jugez-en par vous-même.

Lunettes de sécurité 3M™ SecureFit™







Choisissez votre style et votre ajustement



Caractéristiques	100 Série	200 Série	400 Série	400X Série	500 Série	600 Série	3700 Série
Technologie 3M™ de branches à diffusion de pression (PDT)	•	•	•	•	•	•	•
Revêtement antibuée et antirayure 3M™ Scotchgard™		•	•	•	•	•	•
Extrémités de branche souples			•	•			
Revêtement renforcé antirayure ou antirayure+ (K)				•	•	•	•
Arête nasale souple			•	•		•	•
Protection frontale				•			•
Joint mousse amovible		•	•		•	•	
Conception à double oculaire						•	
Lunettes de lecture			•				
Oculaire (miroité) intérieur/extérieur	•		•	•	•	•	
Oculaire orange					•	•	•
Oculaire marron contre le rayonnement solaire			•				
Oculaire marron clair					•		
Oculaire IR			•	•	•		
Oculaire miroité contre le rayonnement solaire			•		•		
Oculaire rouge vermillon				•			
Oculaire polarisé						•	
Protection contre les UV jusqu'à 400 nm					•		

Lunettes-masques de sécurité

Caractéristiques

LUNETTES-MASQUES DE SÉCURITÉ							
	Série 4700	Série 4800	GoggleGear™ 500	Série 2890	GoggleGear™ 6000	Fahrenheit™	Kits Solus™ 1000 TPE
							
Propriétés de protection	Protection anti-impact	B	B	BT	BT: 2890, 2890S, 2891, 2891S FT: 2890A, 2890SA BT: 2890S B: 2895S	BT	BT: 71360-00011, 00012, 00014 F: 71360-00013, 00015, 00017
	3 Éclaboussure		●	●	●	●	●
	4 Grosses particules de poussière			●	●	●	●
	5 Gaz et fines particules				2890SA, 2895S, 2891S		
	9 Métal en fusion et solides chauds				2891, 2891S		71360-00013, 00015, 00017
	K Résistance aux dégâts de surface par de fines particules			●	2890, 2890S, 2895S, 2891, 2891S	●	●
	N Protection anti buée			●	●	●	●
	Surlunettes				●	●	●
Design	Sangle en nylon élastique	●	●	●	●	●	●
	Sangle en néoprène			GG501N SGAF	GG6001N SGAF	71360-00015	S1101NSGAF-TSKT
	Ventilation direct	●					
	Ventilation indirect			●	2890, 2890A, 2891	●	71360-00011; 00012; 00013; 00014
	Étanche				2890S, 2890SA, 2895S, 2891S		71360-00015, 00017
	Poids (approx.)	66g	66g	50g	86g-99g	82g	128g
Accessoire	Insert de prescription			●			●
	Objectif remplaçable				2890A, 2890SA		
Couleur d'optique	Incolore UV Filtre 2-1.2 Fin de référence 01	●	●	●	2890, 2890A, 2890S, 2890SA, 2891, 2891S	●	●
	Gris foncé Filtre 3.1 Fin de référence 02			●		●	●
	Ambre UV Filtre 2-1.2 Fin de référence 03						●
	Intérieur/extérieur						●
	IR5			●	2895S		
Revêtement	Revêtement protecteur antibuée 3M™ Scotchgard™ (K&N)			●	2891, 2891S	●	●
	Antirayure/antibuée		4800AF		2890, 2890A, 2890S, 2890SA, 2895S		71360-00011, 00013, 00014, 00015, 00017
	Antirayure						71360-00012

Protection oculaire

Lunettes de sécurité

Focus

Lunettes de sécurité 3M™ SecureFit™ série 100

Les lunettes de sécurité 3M™ SecureFit™ série 100 au profil élégant et sportif sont dotées de branches brevetées s'ajustant automatiquement, quelle que soit la taille de la tête pour un confort optimal tout en élégance pendant une période prolongée.



- Gamme de lunettes de sécurité robustes et économiques 3M™ SecureFit™
- La conception innovante de la technologie de distribution de pression au niveau des tempes SecureFit™ de 3M comporte des nervures à fentes qui assurent une égalisation confortable de la pression. Les branches fléchissent et s'adaptent automatiquement à la taille de la tête du porteur
- Conception fine et enveloppante, plus adaptée aux petits visages

Référence	Code produit	Désignation produit	QMC	UV
7100244047	SF101ASBLU	Lunettes de sécurité 3M™ SecureFit™ 100, monture bleue, antirayure, optique transparente, SF101AS-BLU-EU	20	Pièce
7100244061	SF107AFBLU	Lunettes de sécurité 3M™ SecureFit™ 100, monture bleue, antirayure/antibuée, optique gris clair intérieur/extérieur, SF107AF-BLU-EU	20	Pièce
7100244048	SF102AFBLU	Lunettes de sécurité 3M™ SecureFit™ 100, monture bleue, antirayure/antibuée, optique grise, SF102AF-BLU-EU	20	Pièce
7100243969	SF103AFBLU	Lunettes de sécurité 3M™ SecureFit™ 100, monture bleue, antirayure/antibuée, optique jaune, SF103AF-BLU-EU	20	Pièce
7100244064	SF101AFBLU	Lunettes de sécurité 3M™ SecureFit™ 100, monture bleue, antirayure/antibuée, optique transparente, SF101AF-BLU-EU	20	Pièce
7100244060	SF101AFBLK	Lunettes de sécurité 3M™ SecureFit™ 100, monture noire, antirayure /antibuée, optique transparente, SF101AF-BLK-EU	100	Pièce
7100244046	SF101ASBLK	Lunettes de sécurité 3M™ SecureFit™ 100, monture noire, antirayure, optique transparente, SF101AS-BLK-EU	100	Pièce

Lunettes de sécurité 3M™ SecureFit™ série 200

Les lunettes 3M™ SecureFit™ série 200 sont des lunettes de sécurité légères dotées de la technologie de distribution de pression au niveau des tempes 3M™. Nos lunettes présentent un design enveloppant qui est sûr et confortable. Elles sont disponibles dans différentes teintes de verres.



- Gamme de lunettes de sécurité 3M™ SecureFit™ légères et économiques (18 grammes)
- La conception innovante de la technologie de distribution de pression au niveau des tempes SecureFit™ de 3M comporte des nervures à fentes, qui assurent une égalisation confortable de la pression. Les branches fléchissent et s'adaptent automatiquement à la taille de la tête du porteur
- Le revêtement antibuée 3M™ Scotchgard™ offre des propriétés antibuée et antirayure supérieures (disponible sur certains modèles)

Référence	Code produit	Désignation produit	QMC	UV
7100194738	SF203AFP	Lunettes de sécurité 3M™ SecureFit™ 200, antirayure / antibuée plus, optique jaune, SF203AFP	20	Pièce
7100194736	SF201AFP	Lunettes de sécurité 3M™ SecureFit™ 200, antirayure / antibuée plus, optique transparente, SF201AFP	20	Pièce
7100112180	SF201AS	Lunettes de sécurité 3M™ SecureFit™ 200, antirayure, optique transparente, SF201AS-EU	20	Pièce
7100185279	SF201SGAF	Lunettes de sécurité 3M™ SecureFit™ 200, monture bleue, revêtement antibuée/antirayure Scotchgard™ (K&N), optique transparente, SF201SGAF-BLU-EU	20	Pièce

Protection oculaire

Lunettes de sécurité 3M™ SecureFit™ série 400

Les lunettes de sécurité 3M™ SecureFit™ série 400 présentent une conception légère, avec une optique en polycarbonate sans monture, la technologie de distribution de pression au niveau des tempes 3M™, de larges branches flexibles et des ponts nasals réglables et souples.



- Gamme de lunettes de sécurité 3M™ SecureFit™ confortables, réglage souple au niveau du nez et extrémités de branches souples, pour améliorer le confort et l'ajustement
- La conception innovante de la technologie de distribution de pression au niveau des tempes SecureFit™ de 3M comporte des nervures à fentes, qui assurent une égalisation confortable de la pression. Les branches fléchissent et s'adaptent automatiquement à la taille de la tête du porteur.
- Le revêtement antibuée 3M™ Scotchgard™ offre des propriétés antibuée et antirayure supérieures (disponible sur certains modèles)

Référence	Code produit	Désignation produit	QMC	UV
7100148072	SF407SGAF-BLU	Lunettes de sécurité 3M™ SecureFit™ 400, monture bleue/grise, revêtement antibuée/antirayure Scotchgard™ (K&N), optique grise intérieur/extérieur, SF407SGAF-BLU-EU	20	Pièce
7100148052	SF402SGAF-BLU	Lunettes de sécurité 3M™ SecureFit™ 400, monture bleue/grise, revêtement antibuée/antirayure Scotchgard™ (K&N), optique grise, SF402SGAF-BLU-EU	20	Pièce
7100078987	SF402AF	Lunettes de sécurité 3M™ SecureFit™ 400, monture noire/verte, antirayure / antibuée, optique grise, SF402AS/AF-EU	20	Pièce
7100078986	SF403AF	Lunettes de sécurité 3M™ SecureFit™ 400, monture noire/verte, antirayure / antibuée, optique jaune, SF403AS/AF-EU	20	Pièce
7100078989	SF401AF	Lunettes de sécurité 3M™ SecureFit™ 400, monture noire/verte, antirayure / antibuée, optique transparente, SF401AS/AF-EU	20	Pièce
7100078880	SF408AS	Lunettes de sécurité 3M™ SecureFit™ 400, monture noire/verte, antirayure, optique bleu miroir, SF408AS-EU	20	Pièce
7100078988	SF410AS	Lunettes de sécurité 3M™ SecureFit™ 400, monture noire/verte, antirayure, optique miroir intérieur/extérieur, SF410AS-EU	20	Pièce
7100148026	SF401SGAF-RED	Lunettes de sécurité 3M™ SecureFit™ 400, monture rouge/grise, revêtement antibuée/antirayure Scotchgard™ (K&N), optique transparente, SF401SGAF-RED-EU	20	Pièce
7100148074	SF401SGAF-BLU	Lunettes de sécurité 3M™ SecureFit™ 400, monture bleue/grise, revêtement antibuée/antirayure Scotchgard™ (K&N), optique transparente, SF401SGAF-BLU-EU	20	Pièce
7100148081	SF403SGAF-YEL	Lunettes de sécurité 3M™ SecureFit™ 400, monture jaune/noire, revêtement antibuée/antirayure Scotchgard™ (K&N), optique jaune, SF403SGAF-YEL-EU	20	Pièce
7100148082	SF405SGAF-BLA	Lunettes de sécurité 3M™ SecureFit™ 400, monture noire/marron, revêtement antibuée/antirayure Scotchgard™ (K&N), optique marron, SF405SGAF-BLA-EU	20	Pièce
7100148075	SF406SGAF-BLA	Lunettes de sécurité 3M™ SecureFit™ 400, monture noire/marron, revêtement antibuée/antirayure Scotchgard™ (K&N), optique orange, SF406SGAF-BLA-EU	20	Pièce

Protection oculaire

Lunettes de sécurité 3M™ SecureFit™ série 400X

Les lunettes de sécurité 3M™ SecureFit™ de la série 400X présentent une conception légère avec une lentille en polycarbonate sans monture, la technologie de distribution de pression au niveau des tempes 3M™, de larges branches flexibles, pont nasal souple et joint contour des yeux, pour une protection supplémentaire contre les particules volantes.



- Gamme de lunettes de sécurité 3M™ SecureFit™ confortables avec extrémités de branches souples, protège-front et arête nasale intégrée, pour une couverture supérieure supplémentaire et un ajustement confortable
- La conception innovante de la technologie de distribution de pression au niveau des tempes SecureFit™ de 3M comporte des nervures à fentes qui assurent une égalisation confortable de la pression. Les branches fléchissent et s'adaptent automatiquement à la taille de la tête du porteur.
- Le revêtement antibuée 3M™ Scotchgard™ offre des propriétés antibuée et antirayure supérieures (disponible sur certains modèles)

Référence	Code produit	Désignation produit	QMC	UV
7100185278	SF402XSGAF-BLU	Lunettes de sécurité 3M™ SecureFit™ 400X monture bleue/grise, revêtement antibuée/antirayure Scotchgard™ (K&N), optique grise, SF402XSGAF-BLU-EU	20	Pièce
7100185109	SF422XSGAF-BLU	Lunettes de sécurité 3M™ SecureFit™ 400X monture noire/noire, revêtement antibuée/antirayure Scotchgard™ (K&N), optique vermillon, SF422XSGAF-BLK-EU	20	Pièce
7100185289	SF407XSGAF-BLU	Lunettes de sécurité 3M™ SecureFit™ 400X, monture bleue/grise, revêtement antibuée/antirayure Scotchgard™ (K&N), optique gris clair intérieur/extérieur, SF407XSGAF-BLU-EU	20	Pièce
7100185269	SF401XSGAF-BLU	Lunettes de sécurité 3M™ SecureFit™ 400X, monture bleue/grise, revêtement antibuée/antirayure Scotchgard™ (K&N), optique transparente, SF401XSGAF-BLU-EU	20	Pièce
7100185291	SF403XSGAF-YEL	Lunettes de sécurité 3M™ SecureFit™ 400X, monture jaune/noire, revêtement antibuée/antirayure Scotchgard™ (K&N), optique jaune, SF403XSGAF-YEL-EU	20	Pièce
7100185292	SF416XAS-BLK	Lunettes de sécurité 3M™ SecureFit™ 400X, monture noire/noire, antirayure, optique miroir orange, SF416XAS-BLK-EU	20	Pièce
7100185268	SF401XSGAF-GRN	Lunettes de sécurité 3M™ SecureFit™ 400X, monture verte/transparente, revêtement antibuée/antirayure Scotchgard™ (K&N), optique transparente, SF401XSGAF-GRN-EU	20	Pièce

Lunettes de sécurité et de lecture 3M™ SecureFit™ 400

Les lunettes de sécurité et de lecture 3M™ SecureFit™ série 400 présentent une conception légère, avec une lentille en polycarbonate sans monture, la technologie de distribution de pression au niveau des tempes 3M™, de larges branches flexibles et des ponts nasals réglables et souples, et une partie supplémentaire pour la lecture.



- Lunettes de sécurité avec une pièce de dioptrie de lecture supplémentaire au bas de l'optique, destinée à grossir les détails
- La conception innovante de la technologie de distribution de pression au niveau des tempes SecureFit™ de 3M comporte des nervures à fentes, qui assurent une égalisation confortable de la pression. Les branches fléchissent et s'adaptent automatiquement à la taille de la tête du porteur
- La conception enveloppante donne au porteur un champ de vision élargi

Référence	Code produit	Désignation produit	QMC	UV
7100114612	SF415AF-EU	Lunettes de sécurité et de lecture 3M™ SecureFit™ 400, monture noire/verte, antirayure / antibuée, optique transparente +1,5, SF415AS/AF-EU	20	Pièce
7100114948	SF420AF-EU	Lunettes de sécurité et de lecture 3M™ SecureFit™ 400, monture noire/verte, antirayure / antibuée, optique transparente +2,0, SF420AS/AF-EU	20	Pièce
7100114613	SF425AF-EU	Lunettes de sécurité et de lecture 3M™ SecureFit™ 400, monture noire/verte, antirayure / antibuée, optique transparente +2,5, SF425AS/AF-EU	20	Pièce

Protection oculaire

Focus

Lunettes de sécurité 3M™ SecureFit™ série 500

Les lunettes de sécurité 3M™ SecureFit™ série 500 présentent une forme de verre stylisée, avec des branches qui s'ajustent automatiquement, pour offrir un ajustement sûr et confortable.



- Gamme de lunettes de sécurité 3M™ SecureFit™ élégantes et compatibles avec branches réglables, pour ajuster l'optique aux traits du visage et à la position des lunettes, conçues pour aider à améliorer le positionnement lorsqu'elles sont portées avec des masques
- La conception innovante de la technologie de distribution de pression au niveau des tempes SecureFit™ de 3M comporte des nervures à fentes, qui assurent une égalisation confortable de la pression. Les branches fléchissent et s'adaptent automatiquement à la taille de la tête du porteur
- Le revêtement antibuée 3M™ Scotchgard™ offre des propriétés antibuée et antirayure supérieures (disponible sur certains modèles)

Référence	Code produit	Désignation produit	QMC	UV
7100243964	SF501SGAFBLKFM	Lunettes de sécurité 3M™ SecureFit™ 500, monture noire, mousse, revêtement antibuée/antirayure Scotchgard™ (K&N), optique transparente, SF501SGAF-BLK-FM-EU	20	Pièce
7100244201	SF502SGAFBLK	Lunettes de sécurité 3M™ SecureFit™ 500, monture noire, revêtement antibuée/antirayure Scotchgard™ (K&N), optique grise, SF502SGAF-BLK-EU	20	Pièce
7100243934	SF501SGAFRED	Lunettes de sécurité 3M™ SecureFit™ 500, monture transparente et rouge, revêtement antibuée/antirayure Scotchgard™ (K&N), optique transparente, SF501SGAF-RED-EU	20	Pièce
7100244062	SF528SGAFDGR	Lunettes de sécurité 3M™ SecureFit™ 500, monture vert foncé, revêtement antibuée/antirayure Scotchgard™ (K&N), optique marron clair, SF528SGAF-DGR-EU	20	Pièce
7100243979	SF501ASPBLK	Lunettes de sécurité 3M™ SecureFit™ 500, monture noire, antirayure + (K), optique transparente, SF501ASP-BLK-EU	20	Pièce
7100243963	SF509AFBLK	Lunettes de sécurité 3M™ SecureFit™ 500, monture noire, antirayure/antibuée, optique miroir argentée, SF509AF-BLK	20	Pièce
7100244045	SF501AFBLK	Lunettes de sécurité 3M™ SecureFit™ 500, monture noire, antirayure/antibuée, optique transparente, SF501AF-BLK-EU	20	Pièce
7100243995	SF507SGAFBLK	Lunettes de sécurité 3M™ SecureFit™ 500, monture noire, revêtement antibuée/antirayure Scotchgard™ (K&N), optique gris clair intérieur/extérieur, SF507SGAF-BLK-EU	20	Pièce
7100243980	SF503SGAFBLK	Lunettes de sécurité 3M™ SecureFit™ 500, monture noire, revêtement antibuée/antirayure Scotchgard™ (K&N), optique jaune, SF503SGAF-BLK-EU	20	Pièce
7100243142	SF501SGAFBLK	Lunettes de sécurité 3M™ SecureFit™ 500, monture noire, revêtement antibuée/antirayure Scotchgard™ (K&N), optique transparente, SF501SGAF-BLK-EU	20	Pièce
7100244022	SF505SGAFDGR	Lunettes de sécurité 3M™ SecureFit™ 500, monture vert foncé, revêtement antibuée/antirayure Scotchgard™ (K&N), optique marron, SF505SGAF-DGR-EU	20	Pièce
7100243971	SF501SGAFGRN	Lunettes de sécurité 3M™ SecureFit™ 500, monture verte, revêtement antibuée/antirayure Scotchgard™ (K&N), optique transparente, SF501SGAF-GRN-EU	20	Pièce
7100243978	SF550ASPGRN	Lunettes de sécurité 3M™ SecureFit™ 500, monture verte/noire, antirayure + (K), optique grise IR 5.0, SF550ASP-GRN-EU	20	Pièce
7100243977	SF517ASPGRN	Lunettes de sécurité 3M™ SecureFit™ 500, monture verte/noire, antirayure+ (K), optique grise IR 1.7, SF517ASP-GRN-EU	20	Pièce
7100243989	SF530ASPGRN	Lunettes de sécurité 3M™ SecureFit™ 500, monture verte/noire, antirayure+ (K), optique grise IR 3.0, SF530ASP-GRN-EU	20	Pièce

QMC = Quantité Minimum de Commande, UV = Unité de Vente

Protection oculaire

Lunettes de sécurité 3M™ SecureFit™ série 600

Les lunettes de sécurité 3M™ SecureFit™ de la série 600 sont des lunettes à demi-cerclées dotées de la technologie de distribution de pression au niveau des tempes 3M™ et de branches de longueur fixe sur les oreilles.



- Gamme de lunettes de sécurité 3M™ SecureFit™ semi-cerclées robustes avec double verre, offrant des performances optiques optimales
- La conception innovante de la technologie de distribution de pression au niveau des tempes SecureFit™ de 3M comporte des nervures à fentes, qui assurent une égalisation confortable de la pression. Les branches fléchissent et s'adaptent automatiquement à la taille de la tête du porteur
- Le revêtement antibuée 3M™ Scotchgard™ offre des propriétés antibuée et antirayure supérieures (disponible sur certains modèles)

Référence	Code produit	Désignation produit	QMC	UV
7100112718	SF610AS-EU	Lunettes de sécurité 3M™ SecureFit™ 600, monture grise, antirayure, optique miroir intérieur/extérieur, SF610AS-EU	20	Pièce
7100112713	SF611AS-EU	Lunettes de sécurité 3M™ SecureFit™ 600, monture grise, antirayure, optique polarisée grise, SF611AS-EU	20	Pièce
7100112721	SF617AS-EU	Lunettes de sécurité 3M™ SecureFit™ 600, monture grise, antirayure, teinte d'optiques de soudage 1,7, SF617AS-EU	20	Pièce
7100112724	SF630AS-EU	Lunettes de sécurité 3M™ SecureFit™ 600, monture grise, antirayure, teinte d'optiques de soudage 3.0, SF630AS-EU	20	Pièce
7100112715	SF650AS-EU	Lunettes de sécurité 3M™ SecureFit™ 600, monture grise, antirayure, teinte d'optiques de soudage 5.0, SF650AS-EU	20	Pièce
7100112716	SF602SGAF-EU	Lunettes de sécurité 3M™ SecureFit™ 600, monture grise, revêtement antibuée/antirayure Scotchgard™ (K&N), optique grise, SF602SGAF-EU	20	Pièce
7100112712	SF603SGAF-EU	Lunettes de sécurité 3M™ SecureFit™ 600, monture grise, revêtement antibuée/antirayure Scotchgard™ (K&N), optique jaune, SF603SGAF-EU	20	Pièce
7100112717	SF601SGAF-EU	Lunettes de sécurité 3M™ SecureFit™ 600, monture grise, revêtement antibuée/antirayure Scotchgard™ (K&N), optique transparente, SF601SGAF-EU	20	Pièce

Protection oculaire

Focus

Lunettes de sécurité 3M™ Solus™ série 1000

Les lunettes de sécurité 3M™ Solus™ de la série 1000 sont dotées d'une optique en polycarbonate solide dans une monture mince et élégante. Nos lunettes de sécurité sont dotées d'un revêtement antibuée/antirayure 3M™ Scotchgard™ et peuvent être configurées de différentes manières, grâce aux options de bandeau et de joint. Elles sont disponibles dans différentes teintes de verres.



- Gamme de lunettes de sécurité sportives et discrètes 3M™ Solus™ qui peuvent être facilement remplacées par un serre-tête et/ou des joints, pour s'adapter à l'application
- Pont nasal et extrémité des branches souples, pour un ajustement et un style améliorés
- Le revêtement antibuée 3M™ Scotchgard™ offre des propriétés antibuée et antirayure supérieures

Référence	Code produit	Désignation produit	QMC	UV
7100243970	S1101NSGAF-TSKT	Lunettes de sécurité 3M™ Solus™ 1000, monture bleue/noire, revêtement antibuée/antirayure Scotchgard™ (K&N), optique transparente, joint en TPE et sangle en néoprène, S1101NSGAF-TSKT-EU	20	Pièce
7100080184	715060	Lunettes de sécurité 3M™ Solus™ 1000, monture bleue/noire, revêtement antibuée/antirayure Scotchgard™ (K&N), optique transparente, joint mousse et sangle, S1101SGAFKT-EU	20	Pièce
7100244066	S1201SGAF-TSKT	Lunettes de sécurité 3M™ Solus™ 1000, monture verte/noire, revêtement antibuée/antirayure Scotchgard™ (K&N), optique transparente, joint en TPE et sangle, S1201SGAF-TSKT-EU	20	Pièce
7100078881	715064	Lunettes de sécurité 3M™ Solus™ 1000, monture verte/noire, revêtement antibuée/antirayure Scotchgard™ (K&N), optique transparente, joint mousse et sangle, S1201SGAFKT-EU	20	Pièce
7100080185	715062	Lunettes de sécurité 3M™ Solus™ 1000 monture bleue/noire, revêtement antibuée/antirayure Scotchgard™ (K&N), optique grise, S1102SGAF-EU	20	Pièce
7100078883	715066	Lunettes de sécurité 3M™ Solus™ 1000 monture verte/noire, revêtement antibuée/antirayure Scotchgard™ (K&N), optique grise, S1202SGAF-EU	20	Pièce
7100080187	715063	Lunettes de sécurité 3M™ Solus™ 1000, monture bleue/noire, revêtement antibuée/antirayure Scotchgard™ (K&N), optique jaune, S1103SGAF-EU	20	Pièce
7100080258	715061	Lunettes de sécurité 3M™ Solus™ 1000, monture bleue/noire, revêtement antibuée/antirayure Scotchgard™ (K&N), optique transparente, S1101SGAF-EU	20	Pièce
7100244049	S1107SGAF	Lunettes de sécurité 3M™ Solus™ 1000, monture bleue/noire, revêtement antibuée/antirayure Scotchgard™ (K&N), optiques gris clair intérieur/extérieur, S1107SGAF-EU	20	Pièce
7100080186	715067	Lunettes de sécurité 3M™ Solus™ 1000, monture verte/noire, revêtement antibuée/antirayure Scotchgard™ (K&N), optique jaune, S1203SGAF-EU	20	Pièce
7100078882	715065	Lunettes de sécurité 3M™ Solus™ 1000, monture verte/noire, revêtement antibuée/antirayure Scotchgard™ (K&N), optique transparente, S1201SGAF-EU	20	Pièce
7100244063	S1207SGAF	Lunettes de sécurité 3M™ Solus™ 1000, monture verte/noire, revêtement antibuée/antirayure Scotchgard™ (K&N), optiques gris clair intérieur/extérieur, S1207SGAF-EU	20	Pièce

QMC = Quantité Minimum de Commande, UV = Unité de Vente

Protection oculaire

Focus

Lunettes de sécurité 3M™ Solus™ série 2000

Les lunettes de sécurité 3M™ Solus™ série 2000 sont nos lunettes de sécurité élégantes, dotées de branches avec un cliquet réglable, pour un ajustement personnalisé. L'optique en polycarbonate est disponible avec les revêtements antibuée et antirayures pour une durabilité optimale et une meilleure vision. Disponible dans une gamme de couleurs de branches et de types d'optiques.



- Gamme de lunettes de sécurité 3M™ Solus™ élégantes et discrètes avec branches à cliquet réglables, pour ajuster l'optique aux traits du visage et à la position des lunettes
- Pont nasal et extrémité des branches semi-souples, pour un meilleur ajustement et un plus grand confort
- Le revêtement antibuée 3M™ Scotchgard™ offre des propriétés antibuée et antirayure supérieures (disponible sur certains modèles)

Référence	Code produit	Désignation produit	QMC	UV
7100208382	S2001AF-BLU	Lunettes de sécurité 3M™ Solus™ 2000, branches bleu/gris, optique antibuée/antirayure transparente, S2001AF-BLU	20	Pièce
7100208825	S2001ASP-BLU	Lunettes de sécurité 3M™ Solus™ 2000, branches bleues/grises, optique antirayure+ transparente, S2001ASP-BLU	20	Pièce
7100208815	S2007SGAF-BGR	Lunettes de sécurité 3M™ Solus™ 2000, branches grises/bleu-vert, revêtement antibuée Scotchgard™, optique AF-AS grise intérieur/extérieur, S2007SGAF-BGR	20	Pièce
7100208793	S2002SGAF-BGR	Lunettes de sécurité 3M™ Solus™ 2000, branches grises/bleu-vert, revêtement antibuée Scotchgard™, optique AF-AS grise, S2002SGAF-BGR	20	Pièce
7100208818	S2003SGAF-BGR	Lunettes de sécurité 3M™ Solus™ 2000, branches grises/bleu-vert, revêtement antibuée Scotchgard™, optique AF-AS jaune, S2003SGAF-BGR	20	Pièce
7100208819	S2005SGAF-BGR	Lunettes de sécurité 3M™ Solus™ 2000, branches grises/bleu-vert, revêtement antibuée Scotchgard™, optique AF-AS marron, S2005SGAF-BGR	20	Pièce
7100208820	S2001SGAF-BGR-F	Lunettes de sécurité 3M™ Solus™ 2000, branches grises/bleu-vert, revêtement antibuée Scotchgard™, optique AF-AS transparente, Joint d'étanchéité, S2001SGAF-BGR-F	20	Pièce
7100208751	S2001SGAF-BGR	Lunettes de sécurité 3M™ Solus™ 2000, branches grises/bleu-vert, revêtement antibuée Scotchgard™, optique AF-AS transparente, S2001SGAF-BGR	20	Pièce
7100209600	S2002SGAF-RED	Lunettes de sécurité 3M™ Solus™ 2000, branches grises/rouges, revêtement antibuée Scotchgard™, optique AF-AS grise, S2002SGAF-RED	20	Pièce
7100208817	S2001SGAF-RED	Lunettes de sécurité 3M™ Solus™ 2000, branches grises/rouges, revêtement antibuée Scotchgard™, optique AF-AS transparente, S2001SGAF-RED	20	Pièce
7100208826	S2024AS-RED	Lunettes de sécurité 3M™ Solus™ 2000, branches rouge/gris, optique miroir rouge antirayure, S2024AS-RED	20	Pièce
7100218150	S2017ASP-BLK-EU	Lunettes de sécurité 3M™ Solus™ 2000, monture noire/verte, antirayure + (K), optique grise IR 1.7, S2017ASP-BLK	20	Pièce
7100218153	S2030ASP-BLK-EU	Lunettes de sécurité 3M™ Solus™ 2000, monture noire/verte, antirayure + (K), optique grise IR 3.0, S2030ASP-BLK	20	Pièce
7100220423	S2050ASP-BLK	Lunettes de sécurité 3M™ Solus™ 2000, monture noire/verte, antirayure + (K), optique grise IR 5.0, S2050ASP-BLK	20	Pièce

Protection oculaire

Lunettes de sécurité et de lecture 3M™ Solus™ série 2000

Les lunettes de sécurité et de lecture 3M™ Solus™ série 2000 sont nos lunettes de sécurité élégantes, dotées de branches avec un cliquet réglable pour un ajustement personnalisé, et différentes options de lecture.



- Gamme de lunettes de sécurité et de lecture 3M™ Solus™ élégantes et discrètes avec branches à cliquet réglables, pour ajuster la lentille aux traits du visage et à la position des lunettes
- Disponible dans une gamme de dioptries : +1.5, +2.0 ou +2.5
- Pont nasal et extrémité des branches semi-souples pour un meilleur ajustement et un plus grand confort

Référence	Code produit	Désignation produit	QMC	UV
7100218306	S2015AF-BLU-EU	Lunettes de sécurité 3M™ Solus™ 2000, branches bleu/gris, antibuée/antirayure, optique transparente Lecture +1.5, S2015AF-BLU	20	Pièce
7100218163	S2020AF-BLU-EU	Lunettes de sécurité 3M™ Solus™ 2000, branches bleu/gris, antibuée/antirayure, optique transparente Lecture +2.0, S2020AF-BLU	20	Pièce
7100218151	S2025AF-BLU-EU	Lunettes de sécurité 3M™ Solus™ 2000, branches bleu/gris, antibuée/antirayure, optique transparente Lecture +2.5, S2025AF-BLU	20	Pièce

Lunettes de sécurité 3M™ Solus™ CCS

Les lunettes de sécurité 3M™ Solus™ CCS sont nos lunettes de sécurité sans monture dotées de branches citron vert, avec un système de contrôle du cordon (CCS) pour fixer les bouchons d'oreille. L'optique en polycarbonate est dotée du revêtements antibuée et antirayure Scotchgard™ de chaque côté, pour une durabilité optimale et une meilleure vision. Disponible dans une large gamme de types d'optique.



- Gamme de lunettes de sécurité modernes 3M™ Solus™, avec système de contrôle du cordon (CCS) maintenant les lunettes et les bouchons d'oreilles filaires attachés et prêts à l'emploi
- Conçues pour les travailleurs qui mettent et enlèvent leurs lunettes fréquemment tout au long de la journée.
- Le revêtement antibuée 3M™ Scotchgard™ offre des propriétés antibuée et antirayure supérieures (disponible sur certains modèles)

Référence	Code produit	Désignation produit	QMC	UV
7000043086	715110	Lunettes de sécurité 3M™ CCS, antirayure / antibuée, optique transparente, 71511-00000	1	Pièce
7100216261	SCCS01SGAF-GRN-F	Lunettes de sécurité 3M™ Solus™ CCS, branches citron vert, joint mousse, revêtement antibuée / antirayure (K&N) Scotchgard™, optique transparente, SCCS01SGAF-GRN-F-EU	20	Pièce
7100216595	SCCS07SGAF-GRN	Lunettes de sécurité 3M™ Solus™ CCS, branches citron vert, revêtement antibuée / antirayure (K&N) Scotchgard™, optique grise intérieur/extérieur, SCCS07SGAF-GRN-EU	20	Pièce
7100216621	SCCS02SGAF-GRN	Lunettes de sécurité 3M™ Solus™ CCS, branches citron vert, revêtement antibuée / antirayure (K&N) Scotchgard™, optique grise, SCCS02SGAF-GRN-EU	20	Pièce
7100216507	SCCS01SGAF-GRN	Lunettes de sécurité 3M™ Solus™ CCS, branches citron vert, revêtement antibuée / antirayure (K&N) Scotchgard™, optique transparente, SCCS01SGAF-GRN-EU	20	Pièce

Protection oculaire

Lunettes de sécurité 3M™ Virtua™

Nos lunettes de sécurité sans monture 3M™ Virtua™ présentent une ligne enveloppante, pour assurer une couverture complète et des branches souples et profilées pour garantir le confort. Les protections latérales intégrées offrent une protection supplémentaire contre les objets volants, et les optiques sont dotées d'un revêtement antirayure et antibuée, pour une durabilité accrue. Elles sont disponibles en quatre options d'optiques.



- Lunettes de sécurité unisexes de base économiques, pour une protection à usage unique
- La conception enveloppante améliore la sécurité du port et évite le risque de glissement
- La conception offre une clarté optimale, une excellente couverture et un large champ de vision

Référence	Code produit	Désignation produit	QMC	UV
7000061922	715008	Lunettes de sécurité 3M™ Virtua™ Slim Fit, antirayure / antibuée, optique transparente, 71500-00008	20	Pièce
7000061919	715002EL	Lunettes de sécurité 3M™ Virtua™, antirayure, optique grise, 71500-00002	20	Pièce
7000061920	715003	Lunettes de sécurité 3M™ Virtua™, antirayure, optique jaune, 71500-00003	20	Pièce
7000061921	715004	Lunettes de sécurité 3M™ Virtua™, antirayure, optique miroir bleue, 71500-00004	20	Pièce
7000061918	715000EL	Lunettes de sécurité 3M™ Virtua™, antirayure, optique transparente, 71500-00001	20	Pièce
7100244065	715001AF-BULK	Lunettes de sécurité 3M™ Virtua™, antirayure/antibuée, optique transparente, 715001AF-EU	100	Pièce
7100244069	715001AF	Lunettes de sécurité 3M™ Virtua™, antirayure/antibuée, optique transparente, 715001AF-EU	20	Pièce
7100244050	715002AF	Lunettes de sécurité 3M™ Virtua™, antirayure/antibuée, optiques grises, 715002AF-EU	20	Pièce
7100243988	715003AF	Lunettes de sécurité 3M™ Virtua™, antirayure/antibuée, optiques jaunes, 715003AF-EU	20	Pièce

Lunettes de sécurité 3M™ Virtua™ AP

Les lunettes de sécurité 3M™ Virtua™ AP sont nos lunettes de sécurité enveloppantes de style unisex, avec des optiques en polycarbonate résistantes, une protection latérale intégrale et un revêtement antirayure.



- Lunettes de sécurité robustes et économiques
- Protection frontale intégrée, pour une couverture supérieure supplémentaire
- Simple à nettoyer

Référence	Code produit	Désignation produit	QMC	UV
7100010682	715121	Lunettes de sécurité 3M™ Virtua™ AP, antirayure, optique grise, 71512-00001	20	Pièce
7100006209	715120	Lunettes de sécurité 3M™ Virtua™ AP, antirayure, optique transparente, 71512-00000	20	Pièce

Lunettes de sécurité 3M™ LED Light Vision™

Les lunettes de sécurité 3M™ LED Light Vision™ sont nos lunettes de sécurité durables avec des lumières LED intégrées, pour éclairer une zone sombre tout en gardant les mains libres pour travailler.



- Lunettes de sécurité avec éclairage LED, pour un travail sûr et mains libres
- Illuminez les zones sombres, tout en protégeant vos yeux
- Longue durée de vie de la batterie (plus de 50 heures)

Référence	Code produit	Désignation produit	QMC	UV
7000032466	113560	Lunettes de sécurité 3M™ LED Light Vision™, antirayure / antibuée, optique transparente, 11356-00000	20	Pièce

Protection oculaire

Surlunettes 3M™ SecureFit™ série 3700

Les surlunettes 3M™ SecureFit™ série 3700 sont nos surlunettes de sécurité conçues pour les personnes portant des lunettes de vue. Elles sont dotées de branches réglables munies de la technologie de distribution de pression au niveau des tempes (PDT), pour assurer un ajustement étroit et d'un embout doux au toucher pour offrir plus de confort. L'optique en polycarbonate est disponible avec les revêtements antibuée et anti-rayures 3M™ Scotchgard™, pour une durabilité optimale et une meilleure vision. Disponible dans une gamme de couleurs de monture et d'optiques.



- Gamme de surlunettes 3M™ SecureFit™, conçues pour offrir une portabilité toute la journée aux travailleurs portant des lunettes de vue
- La conception innovante de la technologie de distribution de pression au niveau des tempes SecureFit™ de 3M comporte des nervures à fentes, qui assurent une égalisation confortable de la pression. Les branches fléchissent et s'adaptent automatiquement à la taille de la tête du porteur.
- Les branches réglables permettent à l'utilisateur de régler l'optique, pour une meilleure adaptation aux formes du visage et à la position des lunettes

Référence	Code produit	Désignation produit	QMC	UV
7100209427	SF3707SGAF-BLU	Surlunettes 3M™ SecureFit™ 3700, branches bleues, Scotchgard™ antibuée (K&N), optique gris clair intérieur/extérieur, SF3707SGAF-BLU-EU	20	Pièce
7100209384	SF3702SGAF-BLU	Surlunettes 3M™ SecureFit™ 3700, branches bleues, antibuée Scotchgard™ (K&N), optique grise, SF3702SGAF-BLU-EU	20	Pièce
7100209252	SF3701SGAF-BLU	Surlunettes 3M™ SecureFit™ 3700, branches bleues, antibuée Scotchgard™ (K&N), optique transparente, SF3701SGAF-BLU-EU	20	Pièce
7100209340	SF3701ASP-BLU	Surlunettes 3M™ SecureFit™ 3700, branches bleues, antirayure+ (K), optique transparente, SF3701ASP-BLU-EU	20	Pièce
7100209428	SF3707XSGAF-BLU	Surlunettes 3M™ SecureFit™ 3700, branches bleues, protection frontale, antibuée Scotchgard™ (K&N), optique gris clair intérieur/extérieur, SF3707XSGAF-BLU-EU	20	Pièce
7100209416	SF3702XSGAF-BLU	Surlunettes 3M™ SecureFit™ 3700, branches bleues, protection frontale, antibuée Scotchgard™ (K&N), optique grise, SF3702XSGAF-BLU-EU	20	Pièce
7100209425	SF3701XSGAF-BLU	Surlunettes 3M™ SecureFit™ 3700, branches bleues, protection frontale, antibuée Scotchgard™ (K&N), optique transparente, SF3701XSGAF-BLU-EU	20	Pièce
7100209426	SF3703SGAF-GRN	Surlunettes 3M™ SecureFit™ 3700, branches citron vert, Scotchgard™ antibuée (K&N), optique jaune, SF3703SGAF-GRN-EU	20	Pièce
7100209413	SF3701SGAF-GRN	Surlunettes 3M™ SecureFit™ 3700, branches citron vert, Scotchgard™ antibuée (K&N), optique transparente, SF3701SGAF-GRN-EU	20	Pièce
7100209430	SF3701SGAF-ORG	Surlunettes 3M™ SecureFit™ 3700, branches orange, antibuée Scotchgard™ (K&N), optique transparente, SF3701SGAF-ORG-EU	20	Pièce
7100217946	SF3717ASP-BLK-EU	Surlunettes 3M™ SecureFit™ 3700, branches noires, antirayure, optique grise IR 1.7, SF3717AS-BLK	20	Pièce
7100218079	SF3750ASP-BLK-EU	Surlunettes 3M™ SecureFit™ 3700, branches noires, antirayure, optique grise IR 5.0, SF3750AS-BLK	20	Pièce

Protection oculaire

Surlunettes de sécurité 3M™ série 2800

Les surlunettes de sécurité 3M™ série 2800 sont nos surlunettes de sécurité, dotées d'optiques inclinables et de quatre longueurs de branches profilées. Notre optique en polycarbonate résistante est dotée d'un revêtement antirayure.



- Gamme de surlunettes Over The Glass (OTG), conçues pour s'adapter à la plupart des verres correcteurs
- Une excellente couverture et un bon champ de vision, combinés à un haut niveau de protection contre les chocs
- Les branches réglables permettent à l'utilisateur de régler l'optique, pour une meilleure adaptation aux formes du visage et à la position des lunettes

Référence	Code produit	Désignation produit	QMC	UV
7000032494	K2802	Surlunettes de sécurité 3M™ série 2800, antirayure, optique jaune	20	Pièce
7000032493	K2800	Surlunettes de sécurité 3M™ série 2800, antirayure, optique transparente	20	Pièce
7000061936	K2805	Surlunettes de sécurité 3M™ série 2800, antirayure, teinte d'optiques de soudage 5.0	20	Pièce

Surlunettes de sécurité 3M™ Visitor

Les surlunettes 3M™ Visitor sont nos lunettes de sécurité qui s'ajustent confortablement sur les lunettes de vue ou qui peuvent être portées seules. Elles sont dotées d'optiques en polycarbonate incolores et légères, de protections latérales et frontales moulées.



- Gamme basique économique de surlunettes
- S'adaptent à de très petites lunettes de vue
- Couramment utilisées comme lunettes pour les visiteurs lors de courtes utilisations

Référence	Code produit	Désignation produit	QMC	UV
7000062913	71448	Surlunettes de sécurité 3M™ Visitor, optique transparente, 71448-00001	20	Pièce

Surlunettes de sécurité 3M™ OX™

Les surlunettes 3M™ de la série OX sont nos lunettes de sécurité qui s'adaptent à la plupart des verres correcteurs, avec une optique en polycarbonate transparent.



- Gamme de surlunettes Over The Glass (OTG), conçues pour s'adapter à la plupart des verres correcteurs
- Version économique non revêtue disponible (OX1000)
- Réglables, en cinq longueurs de tempes, pour assurer un ajustement optimal (OX2000 et OX3000)

Référence	Code produit	Désignation produit	QMC	UV
7000062167	OX3000	Surlunettes de sécurité 3M™ OX3000, antirayure / antibuée, optique transparente, 17-5118-3040	20	Pièce

Protection oculaire

Lunettes-masques

Lunettes-masques de sécurité 3M™ GoggleGear™ série 6000

Les lunettes-masques de sécurité 3M™ Goggle Gear™ série 6000 de grande dimension sont dotées d'une ventilation indirecte, pour la circulation de l'air et d'un revêtement antibuée et antirayure Scotchgard™.



- Conception de lunettes-masques 3M™ GoggleGear™ de grande dimension, avec suffisamment d'espace pour s'adapter à la plupart des verres sans verre et un flux d'air indirect pour aider à lutter contre la buée
- Conception d'optiques sphériques incurvées de qualité supérieure pour un champ de vision horizontal et vertical optimal
- Le revêtement antibuée 3M™ Scotchgard™ offre des propriétés antibuée et antirayure supérieures

Référence	Code produit	Désignation produit	QMC	UV
7100216191	GG6001NSGAF-BLU	Lunettes-masque de sécurité 3M™ GoggleGear™ 6000, joint bleu, bandeau néoprène, revêtement antibuée / antirayure Scotchgard™ (K&N), optique transparente, GG6001NSGAF-BLU-EU	10	Pièce
7100216617	GG6001SGAF-GRN	Lunettes-masque de sécurité 3M™ GoggleGear™ 6000, joint citron vert, revêtement antibuée / antirayure Scotchgard™ (K&N), optique transparente, GG6001SGAF-GRN-EU	10	Pièce
7100216514	GG6002SGAF-BLK	Lunettes-masque de sécurité 3M™ GoggleGear™ 6000, joint noir, revêtement antibuée / antirayure Scotchgard™ (K&N), optique gris, GG6002SGAF-BLK-EU	10	Pièce
7100216582	GG6001SGAF-BLK	Lunettes-masque de sécurité 3M™ GoggleGear™ 6000, joint noir, revêtement antibuée / antirayure Scotchgard™ (K&N), optique transparente, GG6001SGAF-BLK-EU	10	Pièce
7100216192	GG6001SGAF-RED	Lunettes-masque de sécurité 3M™ GoggleGear™ 6000, joint rouge, revêtement antibuée / antirayure Scotchgard™ (K&N), optique transparente, GG6001SGAF-RED-EU	10	Pièce
7100244200	GG6001SGAFIR5	Lunettes-masque de sécurité 3M™ GoggleGear™ 6000, optique transparente avec revêtement antibuée/antirayure Scotchgard™ (K&N), avec optique de protection IR5 grise rabattable, GG6001SGAF-IR5	10	Pièce
7100243987	GG6050ASCLENS	Optique de protection IR5 grise rabattable antirayure de remplacement 3M™ GoggleGear™ 6000, GG6050AS-CLENS-EU	20	Pièce

Lunettes-masques de sécurité 3M™ GoggleGear™ série 500

Les lunettes-masques de sécurité 3M™ Goggle Gear™ série 500 offrent une protection antibuée supérieure, dans un design moderne mince et léger.



- Gamme de lunettes-masques de sécurité 3M™ GoggleGear™ de petite dimension et de conception légère, pour un confort tout au long de la journée et un flux d'air indirect pour lutter contre la buée
- Conception d'optiques sphériques incurvées de qualité supérieure pour un champ de vision horizontal et vertical optimal
- Le revêtement antibuée 3M™ Scotchgard™ offre des propriétés antibuée et antirayure supérieures

Référence	Code produit	Désignation produit	QMC	UV
7100185183	GG501NSGAF	Lunettes-masque de sécurité 3M™ Goggle Gear™ 500, bandeau néoprène, revêtement antibuée / antirayure Scotchgard™ (K&N), optique transparente, GG501NSGAF-EU	10	Pièce
7100074368	GG501SGAF	Lunettes-masque de sécurité 3M™ Goggle Gear™ 500, revêtement antibuée / antirayure Scotchgard™ (K&N), GG501SGAF-EU	10	Pièce
7100185290	GG502SGAF	Lunettes-masque de sécurité 3M™ Goggle Gear™ 500, revêtement antibuée / antirayure Scotchgard™ (K&N), optique grise, GG502SGAF-EU	10	Pièce

Protection oculaire

Focus

Lunettes-masques de sécurité 3M™ GoggleGear™ série 2890

Les lunettes-masques de sécurité 3M™ GoggleGear™ série 2890 sont des lunettes de sécurité à enveloppement élevé, disponibles avec des revêtements antirayure et antibuée supérieurs, pour une durabilité et une vision accrues. Nos lunettes-masques sont dotées d'un design moderne et épuré, et d'une bride élastique large, pour un ajustage facile.



- Gamme de lunettes-masques de sécurité 3M™ GoggleGear™ à large profil, avec suffisamment d'espace pour s'adapter à la plupart des lunettes de vue
- Options d'optiques en polycarbonate disponibles pour la résistance aux chocs, et options d'optiques en acétate disponibles pour une meilleure résistance aux produits chimiques
- Versions à ventilation indirecte disponibles pour protéger contre les gouttelettes de liquide et les grosses particules de poussière, et versions à ventilation scellée disponibles pour protéger contre les petites particules de poussière et protection contre les gaz

Référence	Code produit	Désignation produit	QMC	UV
7000032481	K2890A	Lunettes-masque de sécurité 3M™ série 2890, à ventilation indirecte, antibuée, optique en acétate transparent, 2890A	10	Pièce
7000032480	K2890	Lunettes-masque de sécurité 3M™ série 2890, à ventilation indirecte, antirayure / antibuée, optique en polycarbonate transparent, 2890	10	Pièce
7100146292	2891-SGAF	Lunettes-masque de sécurité 3M™ série 2890, à ventilation indirecte, revêtement antibuée / antirayure Scotchgard™ (K&N), optique transparente, 2891-SGAF	10	Pièce
7000032483	2890SA	Lunettes-masque de sécurité 3M™ série 2890, étanches, antibuée, optique en acétate transparent, 2890SA	10	Pièce
7000061924	K2890S	Lunettes-masque de sécurité 3M™ série 2890, étanches, antirayure / antibuée, optique en polycarbonate transparent, 2890S	10	Pièce
7100010431	K2895S	Lunettes-masque de sécurité 3M™ série 2890, étanches, antirayure / antibuée, optique teinté pour soudage 5.0, 2895S	10	Pièce
7100146291	2891S-SGAF	Lunettes-masque de sécurité 3M™ série 2890, étanches, revêtement antibuée / antirayure Scotchgard™ (K&N), optique transparente, 2891S-SGAF	10	Pièce

Protection oculaire

Lunette-masques de sécurité 3M™ Fahrenheit™

Les lunette-masques de sécurité 3M™ Fahrenheit™ sont nos lunette-masques de sécurité avec une monture en cristal souple et une large zone de soutien autour du visage. Elles sont conçues avec un canal spécifique sur le côté de la monture, pour accueillir les branches des lunettes de vue.



- Gamme de lunette-masques de sécurité grande dimension et économiques, avec suffisamment d'espace pour s'adapter à la plupart des lunettes de vue
- Options d'optiques en polycarbonate disponibles pour la résistance aux chocs, et options d'optiques en acétate disponibles pour une meilleure résistance aux produits chimiques
- Versions à ventilation indirecte disponibles pour protéger contre les gouttelettes de liquide et les grosses particules de poussière, et versions à ventilation scellée disponibles pour protéger contre les petites particules de poussière et protection contre les gaz

Référence	Code produit	Désignation produit	QMC	UV
7000062783	7136013	Lunettes-masque de sécurité 3M™ Fahrenheit™, T-N-Wear, à ventilation indirecte, bandeau néoprène, antibuée, optique en acétate transparent, 71360-00013	10	Pièce
7000062786	7136017	Lunettes-masque de sécurité 3M™ Fahrenheit™, version casque, doublure en mousse, étanche, antibuée, optique en acétate transparent, 71360-00017	10	Pièce
7000062781	7136011	Lunettes-masque de sécurité 3M™ Fahrenheit™, à ventilation indirecte, antirayure / antibuée, optique en polycarbonate transparent, 71360-00011	10	Pièce
7000062782	7136012	Lunettes-masque de sécurité 3M™ Fahrenheit™, à ventilation indirecte, antirayure, optique en polycarbonate transparent, 71360-00012	10	Pièce
7100010410	713615	Lunettes-masque de sécurité 3M™ Fahrenheit™, étanche, bandeau néoprène, antibuée, optique en acétate transparent, 71360-00015	10	Pièce

Lunette-masques de sécurité 3M™ série 4800

Les lunette-masques de sécurité 3M™ série 4800 sont nos lunette-masques de sécurité dotées d'une lentille en polycarbonate transparent et solide, résistante aux chocs et à ventilation indirecte, pour plus de confort. Elles sont disponibles avec un revêtement de lentille antibuée.



- Gamme de lunette-masques de sécurité économiques de base, avec un design à verre plat
- Ventilation indirecte, pour protéger contre les gouttelettes de liquide
- Optique en polycarbonate solide résistante aux chocs

Référence	Code produit	Désignation produit	QMC	UV
7000062915	713474	Lunettes-masque de sécurité 3M™ série 4800, à ventilation indirecte, antibuée, optique en polycarbonate transparent, 71347-00014	200	Pièce
7000062914	713471	Lunettes-masque de sécurité 3M™ série 4800, à ventilation indirecte, optique en polycarbonate transparent, 71347-00011	1	Pièce

Lunette-masques de sécurité 3M™ série 4700

Les lunette-masques de sécurité 3M™ série 4700 sont nos lunette-masques de sécurité dotées d'une lentille en polycarbonate transparent et solide, résistante aux chocs et à ventilation directe, pour plus de confort.



- Gamme de lunette-masques de sécurité économiques de base, avec un design à verre plat
- Ventilation directe, pour la résistance aux chocs uniquement
- Optique en polycarbonate solide résistante aux chocs

Référence	Code produit	Désignation produit	QMC	UV
7000061933	713590	Lunettes-masque de sécurité 3M™ série 4700, à ventilation directe, optique en polycarbonate transparent, 71359-00000	1	Pièce

Protection oculaire

Accessoires de lunettes de protection

Étui de transport pour lunettes de sécurité 3M™

Référence	Code produit	Désignation produit	QMC	UV
7000032498	266780	Pochette en microfibre pour lunettes de sécurité 3M™, 26-6780-00M	10	Pièce
7000032497	120600	Étui de transport pour lunettes de sécurité 3M™, fermeture-éclair, 12-0600-00	20	Pièce
7000061941	120500	Étui de transport pour lunettes de sécurité 3M™, semi-rigide, clip de ceinture/fermoir, 12-0500-00	20	Pièce
7000061943	266800	Étui pour lunettes-masque de sécurité 3M™, pochette en microfibre, 26-6800-00	10	Pièce

Dévidoirs de lingettes nettoyantes pour optique 3M™

Référence	Code produit	Désignation produit	QMC	UV
7100014390	262000	Dévidoir de lingette nettoyante jetable pour oculaire 3M™, 26-2000-00	1	Paquet

Solutions de nettoyage pour optique 3M™

Référence	Code produit	Désignation produit	QMC	UV
7000062428	71329-0	Solution de nettoyage pour oculaire 3M™, 120 ml, 71329-00000A	12	Pièce

Station de lingette nettoyante jetable pour oculaire 3M™

Référence	Code produit	Désignation produit	QMC	UV
7000062429	83735	Station de lingette nettoyante jetable pour oculaire 3M™, 83735-00000A	6	Pièce

Chiffons nettoyants en microfibre pour lunettes 3M™

Référence	Code produit	Désignation produit	QMC	UV
7000032500	266710	Chiffon de nettoyage en microfibre pour optique 3M™, 26-6710-00	50	Pièce

Bandes anti-déchirure d'usure 3M™ Fahrenheit™

Référence	Code produit	Désignation produit	QMC	UV
7000061926	7136006	Bandes anti-déchirure d'usure 3M™ Fahrenheit™, 71360-00006	10	Pièce

Protection oculaire

Joint mousse et TPE 3M™

Référence	Code produit	Désignation produit	QMC	UV
7100102568	SF400FI	Insert en mousse 3M™ SecureFit™ 400, SF400FI-EU	100	Pièce
7100112725	SF600FI-EU	Insert en mousse 3M™ SecureFit™ 600, SF600FI-EU	100	Pièce
7100243943	SF500FOAM	Insert en mousse 3M™ SecureFit™ 500, SF500-FOAM-EU	100	Pièce
7100081293	S1000G	Insert en mousse 3M™ Solus™ 1000, 1000G-EU	100	Pièce
7100244145	S2000FOAM	Joint mousse 3M™ Solus™ 2000, S2000-FOAM -EU	100	Pièce
7100243935	S1000TPE	Joint 3M™ Solus™ 1000 TPE, S1000-TPE-EU	20	Pièce

Inserts pour verres correcteurs 3M™

Référence	Code produit	Désignation produit	QMC	UV
7010528331	RX-SF400	Insert pour verres correcteurs RX-SF400 3M™ SecureFit™ pour SecureFit™ série 200	10	Pièce
7100243141	S1000RX	Insert pour verres correcteurs 3M™ Solus™ 1000 avec joint en TPE, S1000-RX-EU	20	Pièce

Sangle pour lunettes de sécurité 3M™

Référence	Code produit	Désignation produit	QMC	UV
7000061868	909430	Cordelette pour lunettes de sécurité 3M™, 90943	50	Paquet
7000032501	909310	Sangle pour lunettes de sécurité 3M™, élastique en nylon, noir, réglable, 90931-00000	50	Pièce
7100081292	S1000S	Serre-tête réglable en nylon pour lunettes de sécurité 3M™ Solus™ 1000,1000S-EU	5	Pièce



Protection du soudeur

Tableau de sélection

● Optimal¹⁾ ● Plus performant¹⁾ ● Bien¹⁾ × Non recommandé¹⁾

Spécifications	G5-01TW	G5-01VC	G5-02	9100XXi	9100XX	9100X	9100V	9002NC	100V	100B	
MMAW (électrode)	●	●	●	●	●	●	●	●	●	●	
MIG/MAG	●	●	●	●	●	●	●	●	●	●	
TIG (>20 A)	●	●	●	●	●	●	●	●	●	×	
TIG (1 A à 20 A)	●	●	●	●	●	●	●	●	×	×	
Plasma (soudage et coupe)	●	●	● ³⁾	●	●	●	●	●	×	×	
Risque d'arc caché	●	●	●	●	●	●	●	●	×	×	
Soudure par points	●	●	●	●	●	●	●	●	●	×	
Meulage	● ⁴⁾	● ⁴⁾	×	●	●	●	●	●	●	●	
3M™ Speedglas™ Technologie de couleur naturelle	Oui			Non			Oui	Non			
Temps de commutation (foncé-clair)	50 à 1 300 ms		50 à 1 000 ms	40 à 800 ms	40 à 1 300 ms			60 à 400 ms	40 à 250 ms	150 à 250 ms	
Temps de commutation (clair-foncé)	0,1 ms (+23 °C)										
Mode obscur	Teinte 8 – 13	Teinte 8 – 14	Teinte 8 – 12	Teinte 5, 8, 9 à 13			Teinte 8 – 12	Teinte 10 – 12			
Mode clair	Teinte 3		Teinte 2,5	Teinte 3							
Protection UV/IR (permanente)	Teinte 13	Teinte 14	Teinte 12	Teinte 13			Teinte 12				
Zone de visualisation approximative (mm)	109×73		150×76	107×73	107×54	93×45	107×55	93×44			
Contrôle du mode de meulage externe	Non			Oui ²⁾	Non						
Activation automatique	Oui				Non			Non			
Cellule solaire	Non					Oui		Non			
Autonomie de la batterie (heures)	1 500			1 800	2 000	2 500	2 800	2 000	1 500		
Nombre de capteurs (détection d'arc)	4			3				2			
Classification	1/1/1/1	1/1/1/2	–	1/1/1/2					1/2/2/2		
Approbation (filtre de soudage)	EN 379		CE ⁵⁾	EN 379							

1) Les notes (optimal - recommandé - bon - non recommandé) ci-dessus se réfèrent aux produits répertoriés dans le présent tableau. Elles doivent être considérées comme des recommandations générales basées sur des différences au niveau des caractéristiques de confort des produits et des options de configuration lors de l'utilisation de ces séries de casques de soudage Speedglas.

2) Lorsqu'il est utilisé avec l'écran facial 9100XXi et les casques de soudage 3M™ Speedglas™ 9100, 9100-QR ou 9100-Air.

3) G5-02 sont très appropriés pour le soudage plasma à faible intensité

4) G5-01TW et VC sont utilisés dans le casque modulable

5) Basé sur les exigences des normes EN 379 et ISO 16321

Affinez votre sélection de casques en vous basant sur vos préférences

Cagoules de soudage standards



Spécifications Cagoules de soudage (sans adduction d'air)	G5-02	9100	9100-QR	9002NC	100	100-QR
Protection des yeux et du visage (homologation) Cagoules de soudage Écrans de protection Protections de visière	EN 175:F EN 166:FT –	EN 175:B EN 166:BT –	EN 175:B EN 166:BT –	EN 175:B EN 166:BT –	EN 175:B EN 166:BT –	EN 175:B EN 166:BT –
Protection de la tête (homologation)	–	–	EN 397 ²⁾	–	–	EN 397 ²⁾
Protection respiratoire ¹	Tous les casques sont compatibles avec la plupart des masques jetables ou réutilisables 3M. Voir page suivante pour les casques disponibles avec protection respiratoire à ventilation assistée et adduction d'air.					
Protection auditive – options compatibles	Coquilles antibruit Bouchons d'oreilles	Coquilles antibruit Bouchons d'oreilles	Coquilles antibruit Bouchons d'oreilles	Coquilles antibruit Bouchons d'oreilles	Coquilles antibruit Bouchons d'oreilles	Bouchons d'oreilles
① Ventilation par expiration	OUI	OUI	OUI	OUI	–	–
② Fenêtres latérales	Filtre de soudage incurvé	Facultatif	OUI	–	–	–
④ Visière relevable transparente	–	–	–	–	–	–
Angle de vue	OUI	–	–	–	–	–
Option graphique	–	–	–	–	OUI	–
Options de filtres auto-obscurecissants	G5-02 (filtre de soudage incurvé)	9100V 9100X 9100XX 9100XXi	9100V 9100X 9100XX, 9100XXi	9002NC	100 V 100B	100 V 100B

1) Cette présentation ne montre que nos masques sans connexion de distribution d'air. Masques pour systèmes de protection à ventilation assistée ou adduction d'air, voir page suivante.
2) Avec le casque de sécurité 3M™ H-701.

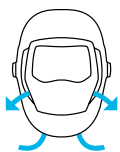

① Orifices d'aération – l'air expiré est évacué par les orifices latéraux.



② Fenêtres latérales – filtres à 5 teintes qui élargissent votre champ de vision.



③ Serre-tête grand confort Speedglas 9100 avec cliquet souple pour serrer avec précision.

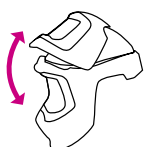

④ Large visière de protection transparente de 17 x 10 cm, incurvée pour une meilleure vision.

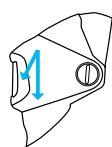

⑤ Ajustez le flux d'air vers votre visage ou votre visière, et le flux d'air provenant des sorties supérieures ou latérales, le tout sans soulever votre casque.



⑥ Le filtre de soudage incurvé suit la courbure de votre tête pour un champ de vision total plus large dans un casque mince.

Cagoules de soudage pour protections respiratoires à ventilation assistée ou adduction d'air



Spécifications Systèmes de cagoules de soudage (air)	G5-01	9100-Air	9100MP	9100MP-Lite
Protection des yeux et du visage (homologation) Cagoules de soudage Écrans de protection Protections de visière	EN 175:B EN 166:BT EN 166:BT	EN 175:B EN 166:BT -	EN 175:B EN 166:BT EN 166:BT	EN 175:B EN 166:BT EN 166:BT
Protection de la tête (homologation)	-	-	Casque de sécurité EN 397	Casquette antiheurts EN 812
Protection respiratoire (homologation) ³⁾ Appareil respiratoire filtrant à ventilation assistée Adflo™ Régulateur à adduction d'air Versaflø V-500E	EN 12941 (TH3) FNP 500 EN 14594 (3B) FNP 200	EN 12941 (TH2) FNP 50	EN 12941 (TH3) FNP 500 EN 14594 (3B) FNP 200	EN 12941 (TH3) FNP 500
Protection auditive – options compatibles	Bouchons d'oreilles	Coquilles antibruit Bouchons d'oreilles	Coquilles antibruit Bouchons d'oreilles	Coquilles antibruit Bouchons d'oreilles
② Fenêtres latérales	-	OUI	OUI	OUI
③ Serre-tête grand confort	OUI	OUI	-	-
④ Visière relevable transparente	OUI	-	OUI	OUI
⑤ Débit d'air réglable	OUI	-	- ⁴⁾	- ⁴⁾
Options de filtres auto-obscureissants	G5-01TW, G5-01VC	9100V, 9100X, 9100XX, 9100XXi	9100V, 9100X, 9100XX, 9100XXi	9100V, 9100X, 9100XX, 9100XXi

3) Le facteur nominal de protection basé sur les données de performance mesurées en laboratoire conformément aux normes européennes.
Le facteur de protection est attribué par les autorités locales de chaque pays européen et peut donc être différent pour chaque pays.

4) Réglage limité du débit d'air.

Coiffes de meulage pour protections respiratoires à ventilation assistée ou adduction d'air



Spécifications Visières et casques (air)	M-207	M-307	M-407
Protection des yeux et du visage (homologation) Protections de visière	EN 166 1:BT:3	EN 166 1:BT:3	EN 166 1:BT:3
Protection de la tête (homologation)	EN812	EN 397	EN 397
Protection respiratoire (homologation) ³⁾ Appareil respiratoire filtrant à ventilation assistée Adflo™ Régulateur à adduction d'air Versaflø	EN 12941 (TH2) FNP 50 EN 14594 (2B) FNP 50	EN 12941 (TH2) FNP 50 EN 14594 (3B) FNP 200	EN 12941 (TH2) FNP 50 EN 14594 (3B) FNP 200
Protection auditive – options compatibles	Coquilles antibruit Bouchons d'oreilles	Coquilles antibruit Bouchons d'oreilles	Coquilles antibruit Bouchons d'oreilles
Enveloppe interne retardateur de flamme	-	-	OUI
Type de visière de protection	Polycarbonate à revêtement transparent	Polycarbonate à revêtement transparent	Polycarbonate à revêtement transparent

3) Le facteur nominal de protection basé sur les données de performance mesurées en laboratoire conformément aux normes européennes.
Le facteur de protection est attribué par les autorités locales de chaque pays européen et peut donc être différent pour chaque pays.

Pièces de rechange et consommables pour 3M™ Speedglas™ G5-01

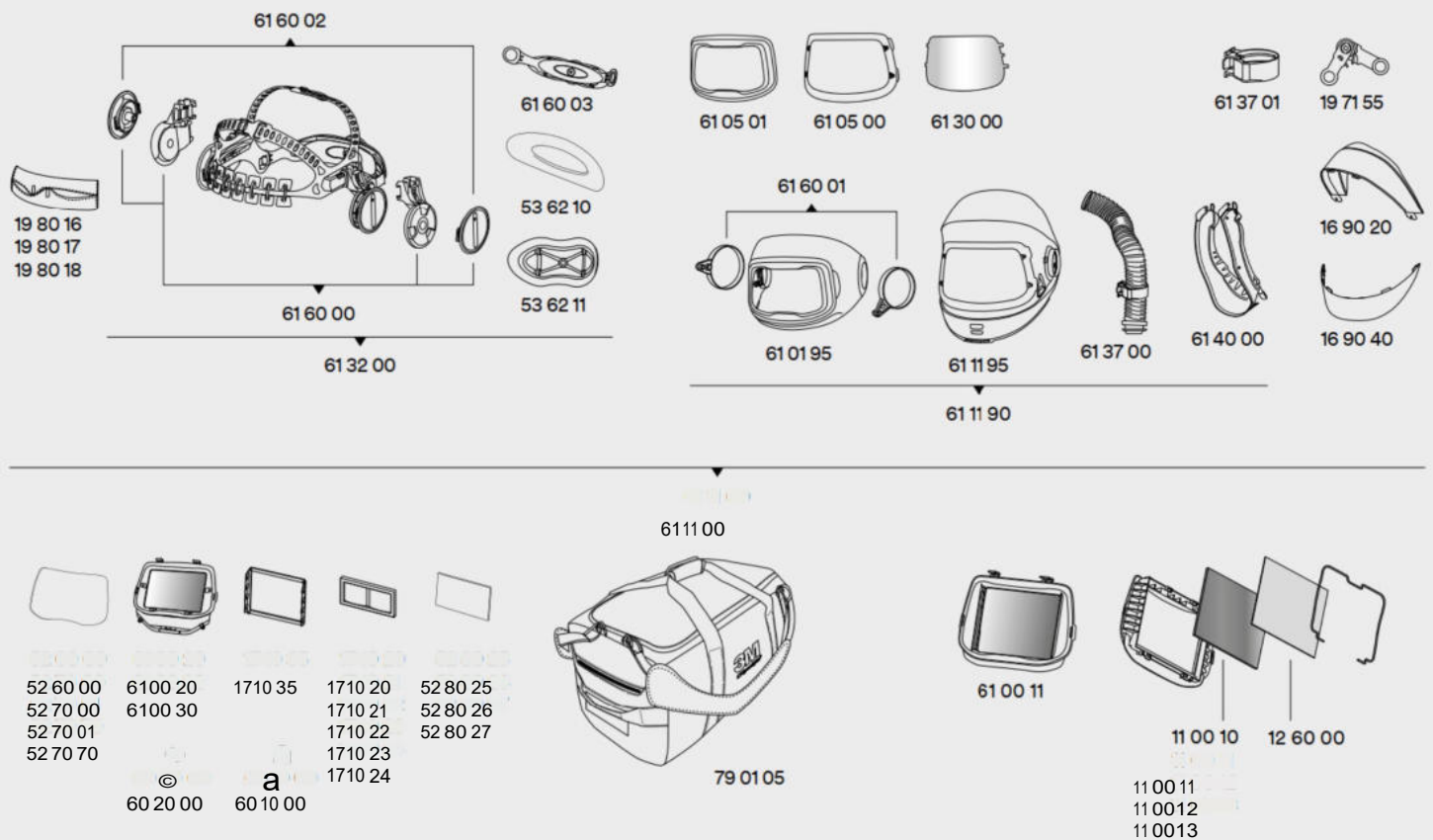

No ref.	Description	No ref.	Description	No ref.	Description
11 00 10	Oculaire passif de filtre de soudage teinte 10 (90x110)	52 70 70	Plaque de protection externe (chaleur), paquet de 10	61 32 00	Serre-tete avec pieces de montage
11 00 11	Oculaire passif de filtre de soudage teinte 11 (90x110)	52 80 25	Plaque de protection interne, paquet de 5	61 37 00	Tuyau respiratoire (court) support inclus
11 00 12	Oculaire passif de filtre de soudage teinte 12 (90x110)	53 62 10	Coussin, partie du serre-tete G5-01	61 37 01	Support pour tuyau respiratoire
11 00 13	Oculaire passif de filtre de soudage teinte 13 (90x110)	53 62 11	Grand repose-tete	61 40 00	Joint facial
12 60 00	Plaque de protection interne pour le filtre passif	60 10 00	Support pour batterie	61 60 00	Mecanisme d'articulation et de coulissement, boutons rotatifs compris
16 90 20	Protection de la tete en tissu (petite)	60 20 00	Batterie CR2450	61 60 01	Bagues d'articulation pour visiere exterieure
16 90 40	Protection du cou rigide	61 00 20	Kit de filtre de soudage passif Speedglas G5-01 (teinte 11)	61 60 02	Boutons rotatifs
1710 20	Verre grossissant 1.0X	61 00 20	Filtre de soudage Speedglas G5-01TW	61 60 03	Partie arriere du serre-tete
1710 21	Verre grossissant 1.5X	61 00 30	Filtre de soudage Speedglas G5-01VC	61 78 00	Casque G5-01 sans filtre de soudage, avec protection respiratoire a ventilation assistee 3M™ Adflo™
1710 22	Verre grossissant 2.0X	61 01 95	Visiere exterieure	61 78 09	Casque G5-01 sans filtre de soudage, avec protection respiratoire a ventilation assistee 3M™ Adflo™ et kit de demarrage consommable
1710 23	Verre grossissant 2.5X	61 05 00	Protection avant pour visiere interieure	79 01 05	Sac de transport
1710 24	Verre grossissant 3.0X	61 05 01	Protection avant du relevement	79 20 00	Kit de demarrage consommable G5-01 comprenant 3 bandeaux absorbants differents, un joint d'etancheite facial, une visiere et des plaques de protection interne et externe.
1710 35	Support de verre grossissant	61 11 00	Masque de soudage G5-01 sans filtre de soudage		
19 71 55	Charnieres, 1 paire	61 11 90	Masque de soudage G5-01 sans filtre de soudage et sans protection du cou ou de la tete		
19 80 16	Bandeau absorbant (tissu-eponge), paquet de 3	61 11 95	Visiere interieure avec tuyau respiratoire et controles du debit d'air (cadre de la visiere compris)		
19 80 17	Bandeau absorbant (coton), paquet de 3	61 30 00	Visiere antibuee rigide, paquet de 5		
19 80 18	Bandeau absorbant (cuir)				
52 60 00	Plaque de protection externe (standard), paquet de 10				
52 70 00	Plaque de protection externe (rayures), paquet de 10				
52 70 01	Plaque de protection externe (rayures +), paquet de 10				

Pièces de rechange et consommables pour 3M™ Speedglas™ G5-01

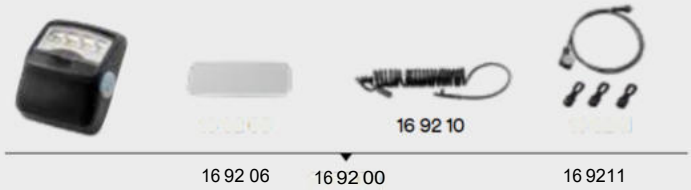

Nous proposons de nombreux accessoires afin que vous puissiez configurer votre masque de soudage 3M™ Speedglas™ G5-01 selon vos préférences et besoins d'application individuels.



83 72 42
83 75 42

83 71 10

83 71 20



BPK-01

83 50 20



83 40 18



16 90 21



16 90 23



16 90 30



16 91 00



16 90 22



16 90 43



16 90 20



16 90 41



16 90 42

16 90 35

No ref.	Description	No ref.	Description
16 90 20	Coiffe en tissu	83 40 18	Protection du tuyau respiratoire résistant au feu (recommandée pour l'utilisation de la lampe de travail)
16 90 21	Protection de la tête jaune fluorescent	83 50 20	Bretelles pour masque
16 90 22	Protection de la tête en cuir	83 71 10	Filtre anti-odeurs Adflo
16 90 23	Protection de la tête en tissu (grande)	83 71 20	Tampon pour filtre anti-odeurs
16 90 24	Protection anti-éraflure (pas affichée)	83 72 42	Filtre à gaz Adflo A1B1E1
16 90 30	Coiffe	83 75 42	Filtre à gaz Adflo A2
16 90 35	Kit de protection étendu (bavette et grande coiffe en tissu)	BPK-01	Sac à dos pour masque
16 90 41	Protection du cou en tissu (petite)		
16 90 42	Protection du cou en tissu (grande)		
16 90 43	Protection du cou en cuir		
16 92 00	Lampe de travail, pièces de fixation et câbles compris		
16 92 05	Plaque de protection pour lampe de travail, paquet de 5		
16 92 10	Câble d'alimentation long pour lampe de travail		
16 92 11	Câble d'alimentation court pour lampe de travail		
16 92 23	Sachet avec batterie Adflo pour lampe de travail lors de l'utilisation du régulateur d'air (pas affichée)		

Régulateurs d'air 3M™ Versafio™



V-100E

V-200E



V-500E

Régulateur à refroidissement d'air V-100E
Régulateur à chauffage d'air V-200E
Régulateur de débit contrôle V-500E

Pour plus de détails sur l'achat d'un système complet d'adduction d'air, veuillez consulter le Catalogue de sécurité de soudage 3M.



Prêt à découvrir le filtre incurvé ?

Conçue pour les soudeurs hautement spécialisés TIG, la cagoule G5-02 établit littéralement une nouvelle norme mondiale en termes de vision optoélectronique de précision. Soyez l'un des premiers à découvrir la technologie du verre incurvé 3M™ Speedglas™. Commandez un système de cagoule complet.



Cagoule de soudage 3M™ Speedglas™ G5-02

Comprend une cellule optoélectronique incurvée, un bandeau, une lingette de nettoyage et un sac de rangement.

Reference n°62 11 20

Pièces de rechange 3M™ Speedglas™ G5-02

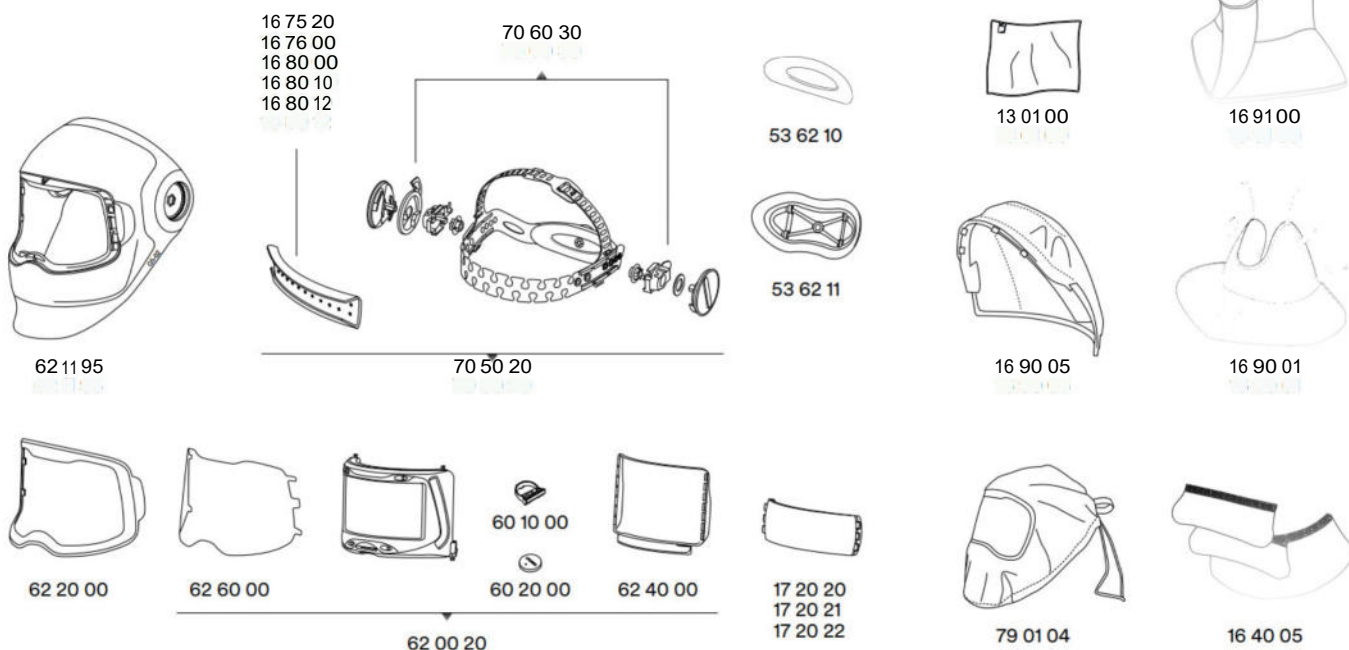

Reference	Description	Reference	Description	Reference	Description
13 01 00	Lingette de nettoyage 3M	16 91 00	Cagoule, noir/gris	62 11 95	Cagoule de soudage sans filtre de soudage, ni serre-tete ni panneau frontal
16 40 05	Protection du cou et des oreilles, en cuir (3 references)	17 20 20	Optique grossissante 1,5X	62 20 00	Panneau frontal
16 90 05	Protection de la tete en tissu	17 20 21	Optique grossissante 2,0X	62 40 00	Plaques de protection interieure, lot de 2
16 75 20	Bandeau, tissu eponge violet, lot de 2	17 20 22	Optique grossissante 2,5X	62 60 00	Ecran de protection externe, resistant contre les rayures, lot de 5
16 76 00	Bandeau, tissu eponge, lot de 20	53 62 10	Coussinet pour serre-tete	70 50 20	Serre-tete avec pieces de montage et bandeau
16 80 00	Bandeau en cuir	53 62 11	Grand repose-tete	70 60 30	Pieces de montage (pivots) pour serre-tete
16 80 10	Bandeau en coton laineux (longueur 24 cm), lot de 2	60 10 00	Support de batterie	79 01 04	Housse de stockage pour cagoule
16 80 12	Bandeau en coton laineux (longueur 21 cm), lot de 2	60 20 00	Batterie CR2450 Lithium 3V		
16 90 01	Protection du cou	62 00 20	Filtre de soudage incurve G5-02, avec plaques de protection interieure et exterieure		
		62 11 20	Cagoule G5-02 avec filtre de soudage, serre-tete, lingette de nettoyage et sac		

Protection du soudeur

Cagoules de soudage et filtres optoélectroniques

Focus

Cagoule de soudage ultrarésistante 3M™ Speedglas™ G5-01

La cagoule de soudage ultrarésistante 3M™ Speedglas™, G5-01 est spécialement conçue pour le soudeur à usage intensif. La fonctionnalité de cagoule relevable vous permet de basculer facilement entre le soudage et le meulage, tout en conservant la fonctionnalité de l'appareil respiratoire à ventilation assistée.

- L'optique de soudage 3M™ Speedglas™ G5-01TW disponible offre des teintes sombres variables 5, 8-13 et un mode de soudure par points confortable et la G5-01VC offre des teintes sombres variables 5, 8-14 plus la technologie de couleur variable
- La large visière de protection transparente (104 × 170 mm) est incurvée et offre une excellente visibilité vers le haut, le bas et sur les côtés.
- Pour plus de contrôle sur votre confort, le système innovant d'optimisation du flux d'air du conduit du casque G5-01 vous permet de diriger le flux d'air sur votre visage, votre visière ou entre les deux



Référence	Code produit	Désignation produit	QMC	UV
7100257944	611120	Cagoule de soudage ultrarésistante 3M™ Speedglas™ G5-01, avec filtre de soudage G5-01TW, 611120	1	Pièce
7100257812	611130	Cagoule de soudage ultrarésistante 3M™ Speedglas™ G5-01, avec filtre de soudage G5-01VC, 611130	1	Pièce
7100257945	611190	Cagoule de soudage ultrarésistante G5-01 3M™ Speedglas™, sans filtre de soudage et protection du cou, 611190	1	Pièce
7100256562	611100	Cagoule de soudage ultrarésistante G5-01 3M™ Speedglas™, sans filtre de soudage, 611100	1	Pièce

Focus

Cagoule de soudage 3M™ Speedglas™ G5-02

Cagoule de soudage 3M™ Speedglas™ G5-02 avec optique incurvée auto-obscureissante. Grâce à l'optique améliorée, l'optique de soudage incurvée 3M™ Speedglas™ G5-02 vous permet de reconnaître plus facilement les couleurs grâce à la technologie de couleur naturelle 3M™ Speedglas™.

- Notre plus grand champ de vision d'optique auto-obscureissante (150 × 76 mm), utilisant la technologie de verre incurvé 3M™ Speedglas™.
- Connectivité Bluetooth avec gestion des applications
- Grande clarté avant, pendant et après le soudage, grâce à notre technologie de couleurs naturelles 3M™ Speedglas™.



Référence	Code produit	Désignation produit	QMC	UV
7100337285	G5-02	Cagoule de soudage 3M™ Speedglas™ G5-02	1	Pièce

Protection du soudeur

Focus

Cagoules de soudage 3M™ Speedglas G5-03 Pro

La cagoule de soudage 3M™ Speedglas™ G5-03 Pro utilise une technologie de nouvelle génération pour aider à fournir une protection de soudage dynamique. Conçu de manière intuitive pour répondre aux défis rencontrés sur le terrain, ce casque comprend une fonction haptique permettant d'activer le mode tronçonnage ou coupe. Nous utilisons la technologie de soudage du futur, dès aujourd'hui - équipez la cagoule de soudage 3M™ Speedglas™ G5-03 Pro de divers accessoires, tels que la lampe de travail, la protection du cou et de la tête pour configurer le casque en fonction de vos besoins spécifiques.



- Conception robuste et compacte
- Harnais de tête ajustable de façon ergonomique
- Fonctionnalité des modes GRIND et CUT, lors de l'utilisation des filtres d'assombrissement automatique G5-01/03

Référence	Code produit	Désignation produit	QMC	UV
7100318469	631830	Cagoule de soudage 3M™ Speedglas™ G5-03 Pro avec filtre de soudage G5-01/03VC, 631830	1	Pièce
7100318470	631820	Cagoule de soudage 3M™ Speedglas™ G5-03 Pro, avec filtre de soudage, G5-01/03TW, 631820	1	Pièce
7100320681	631800	Cagoule de soudage 3M™ Speedglas™ G5-03 Pro, sans filtre de soudage, 631800	1	Pièce

Focus

Cagoules de soudage 3M™ Speedglas G5-03 Pro AIR

La cagoule de soudage 3M™ Speedglas™, G5-03 Pro Air, est conçue pour le soudeur polyvalent. Avec un réglage personnalisable, la façon dont l'air est dirigé, la façon dont vous configurez le casque pour une protection supplémentaire, G5-03 Pro Air dispose de notre technologie de couleur naturelle, de la technologie de couleur variable (VC), et d'un mode de soudage par points (TW). La lampe de travail en option vous permet également de voir plus de votre pièce à travailler.



- Conception robuste et compacte
- Harnais de tête ajustable de façon ergonomique
- Fonctionnalité des modes GRIND et CUT, lors de l'utilisation des filtres d'assombrissement automatique G5-01/03

Référence	Code produit	Désignation produit	QMC	UV
7100319511	632800	Cagoule de soudage, sans filtre de soudage, 3M™ Speedglas™ G5-03 Pro AIR, 632800	1	Pièce

Protection du soudeur

Cagoules de soudage 3M™ Speedglas™ Série 9100 MP

La cagoule de soudage 3M™ Speedglas™ série 9100 MP se combine avec l'appareil respiratoire à ventilation assistée 3M™ Speedglas™ pour un système de protection de la tête, des yeux, du visage et des voies respiratoires facile à utiliser.



- Protection confortable et facile à utiliser pour la tête, les yeux, le visage et les voies respiratoires
- Visière de soudage relevable combinée à une visière de protection transparente (170 mm x 100 mm)
- Les fenêtres latérales (teinte 5) peuvent aider à élargir le champ de vision

Référence	Code produit	Désignation produit	QMC	UV
7100112335	592800	Cagoules de soudage 3M™ Speedglas™ 9100 MP Lite, sans filtre de soudage, 592800	1	Pièce
7000044560	572800	Cagoules de soudage 3M™ Speedglas™ 9100 MP, sans filtre de soudage, 572800	1	Pièce

Cagoules de soudage 3M™ Speedglas™ série 9000

La cagoule de soudage 3M™ Speedglas™ 9000 offre une protection supérieure aux apprentis et aux soudeurs professionnels. Sa construction en nylon polyamide à faible largeur est résistante à la chaleur et aux produits chimiques, extrêmement durable et idéale pour travailler dans des endroits exigus.



- Événement d'expiration exclusif
- Léger et confortable
- L'optique auto-obscurcissante 3M™ Speedglas™ 9002NC offre un large champ de vision, des couleurs naturelles et des paramètres personnalisables pour de multiples applications de soudage

Référence	Code produit	Désignation produit	QMC	UV
7100116824	401385	Cagoules de soudage 3M™ Speedglas™ 9002NC, avec filtre de soudage, 401385	1	Pièce

Protection du soudeur

Cagoules de soudage 3M™ Speedglas™ série 100

La cagoule de soudage 3M™ Speedglas™ série 100 protège les soudeurs contre les projections d'étincelles et les débris en suspension dans l'air. L'optique auto-obscureissante protège les yeux de la lumière intense du soudage MIG, TIG et à la baguette tout en offrant une vue claire de l'espace de travail avant, pendant et après la soudure. Avec un adaptateur de casque de sécurité en option, ce casque est un excellent choix pour les soudeurs en début de carrière, les commerçants et les bricoleurs.



- Cagoule de soudage avec adaptateur de casque de sécurité en option
- Excellent choix pour les soudeurs en début de carrière, les commerçants et les bricoleurs.
- Optique auto-obscureissante avec cinq teintes sombres réglables de 8 à 12 (non applicable à la cagoule de soudage passive 3M Speedglas 100)

Référence	Code produit	Désignation produit	QMC	UV
7100166705	751120	Cagoules de soudage 3M™ Speedglas™ série 100, noir, avec filtre de soudage 100v, 751120	1	Pièce
7100166735	752820	Cagoules de soudage 3M™ Speedglas™ série 100, Crâne, avec filtre de soudage 100v, 752820	1	Pièce
7100166706	752520	Cagoules de soudage 3M™ Speedglas™ série 100, Ice Hot, avec filtre de soudage 100v, 751520	1	Pièce
7100166734	752920	Cagoules de soudage 3M™ Speedglas™ série 100, Moteur, avec filtre de soudage 100v, 752920	1	Pièce
7100166689	752420	Cagoules de soudage 3M™ Speedglas™ série 100, Razor Dragon, avec filtre de soudage 100v, 752420	1	Pièce
7100166702	751620	Cagoules de soudage 3M™ Speedglas™ série 100, Trojan Warrior, avec filtre de soudage 100v, 751620	1	Pièce
7100166688	752220	Cagoules de soudage 3M™ Speedglas™ série 100, Xterminator, avec filtre de soudage 100v, 752220	1	Pièce
7100166682	751101	Cagoules de soudage 3M™ Speedglas™ série 100, noir, avec filtre passif, 751101	1	Pièce
7100166681	751100	Cagoules de soudage 3M™ Speedglas™ série 100, noir, sans filtre de soudage, 751100	1	Pièce
7100259107	751114	Cagoules de soudage 3M™ Speedglas™ série 100, avec filtre de soudage 100B, 751114	1	Pièce

Cagoules de soudage 3M™ Speedglas™ série QR 100

La cagoule de soudage 3M™ Speedglas™ 100-QR offre une protection de la tête à tout moment car vous n'avez jamais besoin de retirer votre casque de sécurité lorsque vous fixez et détachez la cagoule de soudage. Disponible avec ou sans filtre de soudage.



- Protection de la tête, des yeux et de la tête
- Fourni avec le casque de sécurité 3M™ robuste, léger et confortable H-701
- Le casque de sécurité a une visière courte pour une meilleure visibilité vers le haut

Référence	Code produit	Désignation produit	QMC	UV
7100031602	781500	Cagoules de soudage 3M™ Speedglas™ série 100 QR, coque de rechange, 781500	1	Pièce
7100166720	782500	Cagoules de soudage 3M™ Speedglas™ série 100 QR, sans filtre de soudage, 782500	1	Pièce

Protection du soudeur

Masque et casque de soudage avec système 3M™ Adflo™

Système complet 3M™ Adflo™

Pour une protection efficace contre une gamme de particules et de gaz rencontrés lors du processus de soudage, utilisez l'appareil respiratoire à ventilation assistée 3M™ Adflo™. Le masque Adflo™ se connecte directement à n'importe quelle cagoule de soudage respiratoire de la série Speedglas™ et peut protéger les utilisateurs contre les particules et les gaz en fonction du filtre utilisé.



- Peut vous protéger contre les particules et les gaz, dans un système complet, selon le filtre utilisé
- Facteur nominal de protection jusqu'à 500 (TH3) en association avec les cagoules de soudage Speedglas
- Se connecte directement à n'importe quelle cagoule de soudage respiratoire de la série Speedglas

Référence	Code produit	Désignation produit	QMC	UV
7100166698	837731	Système Adflo™ complet 3M™, batterie à usage intensif, 837731	1	Pièce
7100166697	837730	Système complet Adflo™ 3M™, batterie standard, 837730	1	Pièce
7100166696	837710N	Système complet Adflo™ 3M™, sans ceinture, sans chargeur, 837710	1	Pièce

Appareil respiratoire à ventilation assistée 3M™ Adflo™ unité turbo

L'ensemble turbo 3M™ Adflo™ est notre unité à turbocompresseur d'air de remplacement à utiliser avec votre courroie, filtre et couvercle de filtre, batterie et chargeur d'origine.



- Ensemble turbo 3M™ Adflo™ de remplacement
- Selon les filtres utilisés, peut fournir une protection contre les particules, les gaz et les vapeurs que l'on trouve couramment dans les procédés de soudage
- Se connecte aux cagoules de soudage respiratoires 3M™ Speedglas™ et à certains casques 3M™ Versaflo™

Référence	Code produit	Désignation produit	QMC	UV
7000044338	832000	Ensemble appareil respiratoire à ventilation assistée Turbo 3M™ Adflo™, 832000	1	Pièce

Focus

Systèmes de cagoule de soudage 3M™ Speedglas™ G5-03

La cagoule de soudage 3M™ Speedglas™, G5-03 Pro Air, est conçue pour le soudeur polyvalent. Avec un réglage personnalisable, la façon dont l'air est dirigé, la façon dont vous configurez le casque pour une protection supplémentaire, G5-03 Pro Air dispose de notre technologie de couleur naturelle, de la technologie de couleur variable (VC), et d'un mode de soudage par points (TW). La lampe de travail en option vous permet également de voir plus de votre pièce à travailler.



- Conception robuste et compacte
- Harnais de tête ajustable de façon ergonomique
- Fonctionnalité des modes GRIND et CUT, lors de l'utilisation des filtres d'assombrissement automatique G5-01/03

Référence	Code produit	Désignation produit	QMC	UV
7100318464	637720	Système d'appareil respiratoire filtrant à ventilation assistée 3M™ Adflo™, avec cagoule de soudage 3M™ Speedglas™ G5-03 Pro Air et filtre de soudage G5-01/03TW, 637720	1	Pièce
7100318468	637730	Système d'appareil respiratoire filtrant à ventilation assistée 3M™ Adflo™, avec cagoule de soudage 3M™ Speedglas™ G5-03 Pro Air et filtre de soudage G5-01/03VC, 637730	1	Pièce
7100318463	637700	Système d'appareil respiratoire filtrant à ventilation assistée 3M™ Adflo™, avec cagoule de soudage 3M™ Speedglas™ G5-03 Pro Air, sans filtre de soudage, 637700	1	Pièce

Protection du soudeur

Focus

Système respiratoire filtrant à ventilation assistée 3M™ Adflo™ avec cagoule de soudage 3M™ Speedglas™ série G5-01

Le système de l'appareil respiratoire filtrant à ventilation assistée 3M™ Adflo™ avec cagoule de soudage 3M™ Speedglas™ série G5-01 offre tous les avantages de notre cagoule de soudage série G5-01 avec notre système pratique d'appareil respiratoire filtrant à ventilation assistée Adflo™.



- Conception robuste et compacte
- Harnais de tête ajustable de façon ergonomique
- Le bouclier de soudage avant rabattable permet une visière de protection claire et large pour le meulage et la configuration

Référence	Code produit	Désignation produit	QMC	UV
7100257943	617830	Système d'appareil respiratoire filtrant à ventilation assistée 3M™ Adflo™, avec cagoule de soudage 3M™ Speedglas™ G5 01, avec filtre de soudage G5-01VC, 617830	1	Pièce
7100258110	617800	Système d'appareil respiratoire filtrant à ventilation assistée 3M™ Adflo™, avec cagoule de soudage 3M™ Speedglas™ G5 01, sans filtre de soudage 617800	1	Pièce
7100256131	617820	Système d'appareil respiratoire filtrant à ventilation assistée 3M™ Adflo™, avec cagoule de soudage 3M™ Speedglas™ G5-01, avec filtre de soudage G5-01TW, 617820	1	Pièce
7100258327	617829	Système de protection respiratoire à adduction d'air filtré 3M™ Adflo™ avec cagoule de soudage 3M™ Speedglas™ G5-01, avec filtre de soudage G5-01TW, avec kit de consommables et sac, 617829	1	Pièce
7100258328	617839	Système de protection respiratoire à adduction d'air filtré 3M™ Adflo™ avec cagoule de soudage 3M™ Speedglas™ G5-01, avec filtre de soudage G5-01VC, avec kit de consommables et sac, 617839	1	Pièce
7100258326	617809	Système de protection respiratoire à adduction d'air filtré 3M™ Adflo™ avec cagoule de soudage 3M™ Speedglas™ G5-01, sans filtre de soudage, avec kit de consommables et sac, 617809	1	Pièce

Système d'alimentation en air du régulateur 3M™ Versaflo™ V-500E avec cagoule de soudage 3M™ Speedglas™ 9100 MP

La cagoule de soudage 3M™ Speedglas™ 9100 MP, avec régulateur à adduction d'air 3M™ Versaflo™ V-500E offre une protection de la tête, des yeux, du visage et des voies respiratoires avec un filtre de soudage rabattable combiné à un grand écran de protection transparent (170 mm x 100 mm). visière et casque de sécurité. À utiliser avec le filtre de soudage Speedglas série 9100 (vendu séparément).



- Protection respiratoire à ventilation assistée combinée de la tête, du visage et des yeux pour les applications de soudage
- S'adapte au filtre de soudage 3M™ Speedglas™ série 9100 (passif ou auto-obscureissant).
- Conçu dès le départ pour accueillir l'une de nos coquilles antibruit 3M™ Peltor™ en option

Référence	Code produit	Désignation produit	QMC	UV
7000044564	578800	Système d'adduction d'air du régulateur 3M™ Versaflo™ V-500E avec cagoule de soudage 3M™ Speedglas™ 9100 MP, sans filtre de soudage, 578800	1	Pièce

Protection du soudeur

Filtres de soudage

Filtres de soudage incurvés 3M™ Speedglas™ série G5-02

Filtre de soudage de remplacement pour le cagoule de soudage 3M™ Speedglas™ G5-02 avec filtre auto-obscureissant (ADF) en verre incurvé, teintes sombres variables 8-12.



- Champ de vision encore inégalé de notre filtre auto-obscureissant (150 × 76 mm), utilisant la technologie de verre incurvé 3M™ Speedglas™.
- Grande clarté avant, pendant et après le soudage, grâce à notre technologie de couleurs naturelles 3M™ Speedglas™.
- En sélectionnant les bons paramètres pour chaque tâche, vous contribuez à réduire la fatigue oculaire et vous pouvez améliorer la qualité de chaque soudure.

Référence	Code produit	Désignation produit	QMC	UV
7100204034	620020	Filtre de soudage incurvé 3M™ Speedglas™ G5-02, 620020	1	Pièce

Filtres auto-obscureissants, série G5, 3M™ Speedglas™

Filtres de soudage G5 pour cagoules de soudage G5-01 et G5-03.



- Fonctionnement robuste et fiable
- Compatible avec les cagoules G5-01 et G5-03
- Gagnez en confort visuel et améliorez la qualité de vos soudures grâce à des paramètres de filtre de soudage adaptés à chaque tâche.

Référence	Code produit	Désignation produit	QMC	UV
7100185852	610020	Filtre de soudage 3M™ Speedglas™ série G5, G5-01TW, 610020	1	Pièce
7100185618	610030	Filtre de soudage 3M™ Speedglas™ série G5, G5-01VC, 610030	1	Pièce
7100320519	610021	Filtre de soudage 3M™ Speedglas™ G5-01/03TW, 610021	1	Pièce
7100320518	610031	Filtre de soudage 3M™ Speedglas™ G5-01/03VC, 610031	1	Pièce

Kit de rechange de filtre de soudage 3M™ Speedglas™ série 9100XXi

Kit de mise à niveau du filtre de soudage 3M™ Speedglas™ 9100XXi avec technologie de couleur naturelle 3M™ Speedglas™ et panneau avant argenté spécial permettant des fonctions de contrôle extérieures (meulage/mémoire) lorsqu'il est utilisé avec les cagoules de soudage 9100/9100Air/9100-QR.



- Panneau avant argenté spécial pour accéder aux fonctions de contrôle extérieures (meulage/mémoire) lorsqu'il est utilisé avec les cagoules de soudage 9100/9100Air/9100-QR
- Teintes foncées variables 5, 8 et 9 à 13
- Teinte claire 3

Référence	Code produit	Désignation produit	QMC	UV
7100032898	500126	Kit de rechange de filtre de soudage 3M™ Speedglas™ 9100XXi, 500126	1	Pièce

Protection du soudeur

Filtres auto-obscurecissants 3M™ Speedglas™ série 9100

Les filtres auto-obscurecissants 3M™ Speedglas™ série 9100 sont conçus pour le soudeur professionnel utilisant la cagoule de soudage 3M™ Speedglas™ série 9100. Incorporant des gammes de teintes sombres 5, 8-13, des modes de meulage et de coupe, ces filtres sont idéaux pour une utilisation avec la plupart des procédés de soudage à l'arc.



- Filtre auto-obscurecissant conçu pour être utilisé avec les cagoules de soudage 3M™ Speedglas™ série 9100, adapté à la plupart des types de soudage à l'arc
- Fournit une distorsion minimale sur tout le champ de vision du filtre
- La sensibilité de la détection de l'arc peut être ajustée pour une fiabilité inégalée de la commutation. Temps de commutation (clair-foncé) de 0,1 ms.

Référence	Code produit	Désignation produit	QMC	UV
7000000221	500015	Filtres auto-obscurecissants 3M™ Speedglas™ série 9100, 9100X, 500015	1	Pièce
7100080221	500005	Filtres auto-obscurecissants 3M™ Speedglas™ série 9100, 9100V, 500005	1	Boîte
7000028044	500025	Filtres auto-obscurecissants 3M™ Speedglas™ série 9100, 9100XX, 500025	1	Pièce
7100032397	500026	Filtres auto-obscurecissants 3M™ Speedglas™ série 9100, 9100XXi, 500026	1	Pièce

Filtres auto-obscurecissants 3M™ Speedglas™ 9002NC

La cagoule de soudage 3M™ Speedglas™ 9002 est utilisée avec la cagoule de soudage 9000. Cette optique offre une protection robuste et fiable avec des optiques auto-obscurecissantes avancées qui s'adaptent à vos conditions de travail, offrant une vue plus claire, plus lumineuse et plus réaliste pour un meilleur contrôle de la flaque de soudure. Mode clair teinte 3 avec des teintes sombres réglables 8-12. Interface utilisateur simplifiée, facile à utiliser, avec un champ de vision plus grand de 2,1" x 4,2".



- Interface utilisateur facile à utiliser et à entretenir
- Fonctionne avec des piles CR2032 Lithium 3V
- Mode clair teinte 3 avec des teintes sombres réglables 8-12.

Référence	Code produit	Désignation produit	QMC	UV
7100114634	400085	Filtres auto-obscurecissants 3M™ Speedglas™ 9002NC, 400085	1	Paquet

Filtres auto-obscurecissants 3M™ Speedglas™ série 100

Les filtres auto-obscurecissants 3M™ Speedglas™ série 100 sont des filtres auto-obscurecissants de rechange conçus pour être utilisés avec les cagoules de soudage 3M™ Speedglas™ série 100.



- Filtres auto-obscurecissants de rechange conçus pour être utilisés avec les cagoules de soudage 3M™ Speedglas™ série 100
- 100 V - Teintes sombres variable de 8 à 12. 100B teintes sombres variable de 10 à 12
- teinte claire de 3

Référence	Code produit	Désignation produit	QMC	UV
7100259002	750014	Filtres auto-obscurecissants 3M™ Speedglas™ série 100, 100B, teintes 3, 10-12, 750014	10	Pièce
7100167242	750020	Filtres auto-obscurecissants 3M™ Speedglas™ série 100, 100V, 750020	1	Pièce

Protection du soudeur

Filtres de soudage passifs 3M™

Les filtres de soudage passifs 3M™ Speedglas™ sont des filtres de remplacement conçus pour les optiques de soudage 3M™

- Filtre passif de remplacement
- Convient pour les cagoules de soudage Speedglas 3M™ Speedglas™
- Teinte d'optique passive 11



Référence	Code produit	Désignation produit	QMC	UV
7100257837	610011	Filtres de soudage passifs 3M™, G5-01, 610011	1	Pièce

Filtres à particules et à gaz 3M™ Adflo™

Les filtres à particules et à gaz 3M™ Adflo™ sont des filtres de remplacement à haute efficacité à utiliser avec les appareils respiratoires filtrants à ventilation assistée 3M™ Adflo™.



- Fournit une protection contre une gamme de risques liées aux particules et au gaz (selon les filtres sélectionnés)
- Pour une utilisation avec les appareils respiratoires filtrants à ventilation assistée (PAPR) 3M™ Adflo™
- Filtre à particules, filtres à gaz et filtre/tampon anti-odeurs disponibles

Référence	Code produit	Désignation produit	QMC	UV
7100277744	837080	Boîte de 80 Filtres à particules P SL 3M™ Adflo™, 837080	80	Paquet
7000028074	837110	Filtre anti-odeur 3M™ Adflo™, 837110	1	Pièce
7000028043	837242	Filtre à gaz 3M™ Adflo™, A1B1E1, 837242	1	Pièce
7000028075	837542	Filtre à gaz 3M™ Adflo™, A2, 837542	1	Pièce
7100288125	837012	Filtre à particules P SL 3M™ Adflo™, 837012	1	Paquet
7100277745	837020	Pad de remplacement odeurs gênantes pour filtres P 3M™ Adflo™, 837020	20	Paquet
7000044586	837120	Tampon filtrant anti-odeur 3M™ Adflo™, 837120	1	Pièce

Protection du soudeur

Accessoires de cagoules de soudage

Batteries 3M™ Adflo™

Référence	Code produit	Désignation produit	QMC	UV
7100279646	837630V2	Batterie standard 3M™ Adflo™ lithium-ion, 837630	1	Pièce
7100279645	837631V2	Batterie ultrarésistante 3M™ Adflo™ lithium-ion, 837631	1	Pièce

Préfiltres pour appareil respiratoire à ventilation assistée 3M™ AdFlo™

Référence	Code produit	Désignation produit	QMC	UV
7100080248	836010	Préfiltres pour appareil respiratoire à ventilation assistée 3M™ AdFlo™, 836010	10	Boîte
7100080240	836080	Préfiltres pour appareil respiratoire à ventilation assistée 3M™ AdFlo™, emballage en vrac, 836080	1	Boîtier

Pare-étincelles 3M™ Adflo™

Référence	Code produit	Désignation produit	QMC	UV
7000028010	836000	Pare-étincelles 3M™ Adflo™, 836000	10	Pièce

Kits de pièces de rechange de soudage 3M™ pour Adflo™

Référence	Code produit	Désignation produit	QMC	UV
7000144541	837635	Kit de rechange soudage 3M™ pour Adflo™, kit de batterie Li-ion standard, 837635	1	Trousse
7100022221	837637	Kit de rechange soudage 3M™ pour Adflo™, kit de batterie Li-ion ultrarésistant, 837637	5	Trousse

Tuyaux respiratoires pour soudage 3M™

Référence	Code produit	Désignation produit	QMC	UV
7000028067	834016	Tuyaux respiratoires de soudage 3M™, pour Adflo™, auto-ajustables, QRS, 834016	1	Pièce
7100135719	834019	Tuyaux respiratoires de soudage 3M™, pour Adflo™, auto-ajustables, longs, QRS, 834019	1	Paquet
7100148456	834009	Tuyaux respiratoires de soudage 3M™, pour Adflo™, avec silencieux et connexion QRS, 834009	1	Pièce
7000044527	834017	Tuyaux respiratoires de soudage 3M™, pour Adflo™, caoutchouc ultrarésistant, QRS, 834017	1	Pièce

Protection du soudeur

Protections pour tuyaux respiratoires de soudage 3M™

Référence	Code produit	Désignation produit	QMC	UV
7000028062	834018	Protections pour tuyau respiratoire de soudage 3M™, 834018	20	Pièce

Adaptateurs pour tuyaux respiratoires de soudage 3M™

Référence	Code produit	Désignation produit	QMC	UV
7000144525	533505	Adaptateur de tuyau respiratoire 3M™ pour tuyaux respiratoires non QRS, 533505	1	Pièce

Batteries de soudage 3M™

Référence	Code produit	Désignation produit	QMC	UV
7100222333	602000	Batterie pour filtre de soudage 3M™, CR2450, 602000	1	Sac
7100167881	422000	Pile pour filtre de soudage 3M™, CR20320, 422000	5	Sac

Chargeurs de batterie de soudage 3M™

Référence	Code produit	Désignation produit	QMC	UV
7100217397	833111	Chargeur de batterie de soudage 3M™ pour batterie lithium-ion Adflo™, 8333111	1	Pièce

Kits d'accessoires 3M™ Speedglas™

Référence	Code produit	Désignation produit	QMC	UV
7100256371	792000	Kit d'accessoires 3M™ Speedglas™, kit de démarrage de consommables, G5-01, 792000	1	Pièce

Protection du soudeur

Plaques de recouvrement intérieure 3M™ Speedglas™

Référence	Code produit	Désignation produit	QMC	UV
7000000182	428000	Écran de protection intérieure 3M™ Speedglas™ SL/100/10V, 428000	1	Sac
7000000184	428010	Écran de protection intérieure 3M™ Speedglas™, 9000X, 428010	20	Sac
7000000225	528005	Écran de protection intérieure 3M™ Speedglas™, 9100V, 528005	20	Sac
7000000226	528015	Écran de protection intérieure 3M™ Speedglas™, 9100X, 528015	20	Sac
7000000227	528025	Écran de protection intérieure 3M™ Speedglas™, 9100XX, 528025	20	Sac
7100080228	428040	Écran de protection intérieure 3M™ Speedglas™ 9000V Teintes +2, 428040	1	Sac
7100080229	428050	Écran de protection intérieure 3M™ Speedglas™ 9000X, Teintes +2, 428050	1	Sac
7100090450	428030	Écran de protection intérieure 3M™ Speedglas™ 9000X, teinte 0,7, 428030	1	Sac
7100202350	624000	Écran de protection intérieure 3M™ Speedglas™ G5-02, 624000	10	Sac
7100080227	428020	Écran de protection intérieure 3M™ Speedglas™, 9000V teinte +1, 428020	1	Sac
7100104114	528045	Écran de protection intérieure 3M™ Speedglas™, 9100X, 528045	1	Paquet
7100104115	528055	Écran de protection intérieure 3M™ Speedglas™, 9100XX, 528055	1	Paquet

Plaques de visière de meulage intérieures pour cagoule de soudage 3M™ Speedglas™

Référence	Code produit	Désignation produit	QMC	UV
7100190170	613000	Plaque de visière de meulage intérieure pour cagoule de soudage 3M™ Speedglas™ G5-01, antibuée et à revêtement dur, 613000	1	Sac

Protections intérieures pour cagoule de soudage 3M™ Speedglas™

Référence	Code produit	Désignation produit	QMC	UV
7100257946	611195	Protection intérieure pour cagoule de soudage 3M™ Speedglas™, G5-01, 611195	1	Pièce

Protection du soudeur

Écrans de protection externe 3M™ Speedglas™

Référence	Code produit	Désignation produit	QMC	UV
7000000183	427000	Écran de protection externe 3M™ Speedglas™, 9000, résistance aux rayures, 427000	5	Sac
7000000206	427071	Écran de protection externe 3M™ Speedglas™, 9000, résistant à la chaleur, 427071	1	Sac
7000000223	527000	Écran de protection externe 3M™ Speedglas™, 9100, résistance aux rayures, 527000	10	Sac
7100144401	126000	Écran de protection externe 3M™ Speedglas™, 10V, 126000	6	Paquet
7100108745	777000	Écran de protection externe 3M™ Speedglas™, 100, résistance aux rayures, 777000	1	Sac
7100092247	777070	Écran de protection externe 3M™ Speedglas™, 100, résistant à la chaleur, 777070	1	Sac
7100092252	776000	Écran de protection externe 3M™ Speedglas™, 100, standard, 776000	10	Sac
7100016860	426000	Écran de protection externe 3M™ Speedglas™, 9000, standard, 426000	10	Sac
7100108831	527001	Écran de protection externe 3M™ Speedglas™, 9100, résistance aux rayures, 527001	10	Sac
7100016690	527070	Écran de protection externe 3M™ Speedglas™, 9100, résistant à la chaleur, 527070	1	Sac
7100016691	526000	Écran de protection externe 3M™ Speedglas™, 9100, standard, 526000	10	Sac
7100104142	526010	Écran de protection externe 3M™ Speedglas™, 9100, standard, 526010	1	Paquet
7100205305	626000	Écran de protection externe 3M™ Speedglas™, G5-02, 626000	1	Sac
7100080220	726000	Écran de protection externe 3M™ Speedglas™, SL, standard, 726000	1	Boîte

Protection du soudeur

Housses de protection, coiffes et capes de protection 3M™ Speedglas™

Référence	Code produit	Désignation produit	QMC	UV
700000230	169010	Housses de protection, coiffes et capes de protection 3M™ Speedglas™, protection étendue du cou et des oreilles, série 9100, 169010	1	Pièce
7100106682	169015	Housses de protection, coiffes et capes de protection 3M™ Speedglas™, cape de protection, 9100MP / 9100MP-Lite, 169015	10	Pièce
7100167239	169006	Housses de protection, coiffes et capes de protection 3M™ Speedglas™, couvre-chef, 9100FX, petit, 169006	1	Pièce
7100167240	169007	Housses de protection, coiffes et capes de protection 3M™ Speedglas™, couvre-chef, 9100 FX, très grand, 169007	1	Pièce
7100185833	169022	Housses de protection, coiffes et capes de protection 3M™ Speedglas™, protection de la tête, G5-01, cuir 169022	10	Pièce
7100185847	169023	Housses de protection, coiffes et capes de protection 3M™ Speedglas™, protection de la tête, G5-01, tissu, grand, 169023	1	Pièce
7100185832	169020	Housses de protection, coiffes et capes de protection 3M™ Speedglas™, protection de la tête, G5-01, tissu, petit, 169020	10	Pièce
7100256090	169021	Housses de protection, coiffes et capes de protection 3M™ Speedglas™, protection de la tête, cuir, jaune fluo, 169021	1	Pièce
7100080224	164005	Housses de protection, coiffes et capes de protection 3M™ Speedglas™, protection des oreilles et du cou, cuir, 164005	1	Sac
7100186963	169043	Housses de protection, coiffes et capes de protection 3M™ Speedglas™, protection du cou, G5-01, cuir 169043	1	Pièce
7100185845	169041	Housses de protection, coiffes et capes de protection 3M™ Speedglas™, protection du cou, tissu, G5-01, 169041	1	Pièce
7100185839	169042	Housses de protection, coiffes et capes de protection 3M™ Speedglas™, protection du cou, tissu, grand, G5-01, 169042	10	Pièce
7100181383	169040	Housses de protection, coiffes et capes de protection 3M™ Speedglas™, protection rigide du cou, G5-01, 169040	1	Pièce
7000028006	164009	Housses de protection, coiffes et capes de protection 3M™ Speedglas™, protège-coiffe, 164009	1	Pièce
7000044371	169001	Housses de protection, coiffes et capes de protection Speedglas™ 3M™, Couvre-gorge, série 9100, 169001	1	Pièce
7100185817	169030	Housses de protection, coiffes et capes de protection Speedglas™ 3M™, cape, G5-01, 169030	1	Pièce
7000144522	169005	Housses de protection, coiffes et capes de protection Speedglas™ 3M™, couvre-chef, couverture étendue, couronne, 9100/9100 Air, 169005	1	Pièce
7100189979	169035	Housses de protection, coiffes et capes de protection Speedglas™ 3M™, kit de protection étendue, G5-01, 169035	1	Pièce
7100003083	169100	Housses de protection, coiffes et capes de protection, coiffe 3M™ Speedglas™, 169100	10	Pièce

Cape de soudage 3M™ Speedglas™

Référence	Code produit	Désignation produit	QMC	UV
7100100079	954410	Cape de soudage 3M™ Speedglas™, 954410	50	Paquet
7100112650	896056	Cape de soudage 3M™ Speedglas™, casquette antiheurt, 9100 MP-Lite, 896056	1	Pièce

Protection du soudeur

Bandeaux 3M™

Référence	Code produit	Désignation produit	QMC	UV
7100112082	168011	Bandeau 3M™, 9100 MP-Lite, 168011	1	Sac
7100173404	198017	Bandeau 3M™, G5-01, en coton molletonné, 198017	1	Sac
7100190171	198018	Bandeau 3M™, G5-01, en cuir, 198018	1	Sac
7100169234	198016	Bandeau 3M™, G5-01, en éponge, 198016	1	Sac
7100080223	168010	Bandeau 3M™, coton molletonné, 168010	20	Sac
7100080246	169217	Bandeau 3M™, coton molletonné, 168012	1	Sac
7000044367	168000	Bandeau 3M™, cuir, 168000	1	Pièce
7100080253	167520	Bandeau 3M™ en éponge, 167520	10	Sac

Appuie-tête pour cagoule de soudage 3M™ Speedglas™

Référence	Code produit	Désignation produit	QMC	UV
7100256659	536211	Appuie-tête pour cagoule de soudage 3M™ Speedglas™, 536211	1	Pièce

Kits d'éclairage de travail pour cagoule de soudage 3M™ Speedglas™

Référence	Code produit	Désignation produit	QMC	UV
7100185829	169211	Câbles d'alimentation pour lampe de travail pour cagoule de soudage 3M™ Speedglas™, court, 169211	1	Pièce
7100185830	169210	Câbles d'alimentation pour lampe de travail pour cagoule de soudage 3M™ Speedglas™, long, 169210	1	Pièce
7100185841	169200	Kit d'éclairage de travail pour cagoule de soudage 3M™ Speedglas™, G5-01, 169200	1	Pièce
7100191825	169205	Écran de protection pour lampe de travail pour cagoule de soudage 3M™ Speedglas™, G5-01, 169205	20	Sac

Sacs, harnais dorsaux et pochettes pour soudage 3M™

Référence	Code produit	Désignation produit	QMC	UV
7100167362	790105	Sac de rangement pour cagoule de soudage 3M™ Speedglas™, G5-01, 790105	1	Pièce
7100203048	790104	Sac de rangement pour cagoule de soudage 3M™ Speedglas™, G5-02, 790104	1	Sac
7100282441	BPK-HD	Sac à dos pour Cagoule de Soudage 3M™ Speedglas™, BPK-HD	3	Pièce

Protection du soudeur

Porte-optique grossissantes 3M™ Speedglas™

Référence	Code produit	Désignation produit	QMC	UV
7100181452	171035	Porte-optique grossissante 3M™ Speedglas™, G5-01, 171035	1	Pièce

Optique grossissantes 3M™ Speedglas™

Référence	Code produit	Désignation produit	QMC	UV
7100090451	171020	Optique grossissante 3M™ Speedglas™, 1,0X, 171020	1	Sac
7100167333	171021	Optique grossissante 3M™ Speedglas™, 1,5X, 171021	1	Pièce
7000144517	171022	Optique grossissante 3M™ Speedglas™, 2,0X, 171022	1	Pièce
7100202360	172021	Optique grossissante 3M™ Speedglas™, 2,0X, G5-02, 171021	1	Sac
7000028023	171023	Optique grossissante 3M™ Speedglas™, 2,5X, 171023	1	Pièce
7100202361	172020	Optique grossissante 3M™ Speedglas™, 2,5X, G5-02, 172020	1	Sac
7100202396	172022	Optique grossissante 3M™ Speedglas™, 2,5X, G5-02, 172022	1	Sac
7000028033	171024	Optique grossissante 3M™ Speedglas™, 3,0X, 171024	1	Pièce

Visières/écrans de soudage transparents 3M™

Référence	Code produit	Désignation produit	QMC	UV
7100080231	523001	Plaque de visière transparente de soudage 3M™, 9100, antibuée, 523001	1	Sac
7000000236	523000	Plaque transparente pour visières de soudage 3M™, 9100, standard, 523000	25	Sac
7100104141	523010	Plaque transparente pour visières de soudage 3M™, 9100, vrac, 523010	1	Paquet

Protection du soudeur

Coques de rechange pour cagoule de soudage 3M™ Speedglas™

Référence	Code produit	Désignation produit	QMC	UV
7100320517	631895	Coque de rechange pour cagoule de soudage 3M™ Speedglas™ G5-03 Pro avec protection frontale, 631895	1	Pièce
7000044490	751190	Coque de rechange pour cagoule de soudage 3M™ Speedglas™, 100, noir, sans filtre, 751190	1	Pièce
7000044531	560890	Coque de rechange pour cagoule de soudage 3M™ Speedglas™, 9100 Air, sans filtre, 560890	1	Pièce
7000044502	541890	Coque de rechange pour cagoule de soudage 3M™ Speedglas™, 9100 FX, sans filtre, 541890	1	Pièce
7000044485	501890	Coque de rechange pour cagoule de soudage 3M™ Speedglas™, 9100, fenêtres latérales, sans filtre, 501890	1	Pièce
7000044453	701190	Coque de rechange pour cagoule de soudage 3M™ Speedglas™, SL, sans filtre, 701190	1	Pièce
7000044573	896055	Coque de rechange pour cagoule de soudage 3M™ Speedglas™, casque de sécurité, 9100 MP, 896055	1	Pièce
7000044572	570495	Coque de rechange pour cagoule de soudage 3M™ Speedglas™, écran extérieur, 9100 MP, 570495	1	Pièce
7100185831	610195	Coque de rechange pour cagoule de soudage 3M™ Speedglas™, écran extérieur, G5-01, rabattable, 610195	1	Pièce
7000044571	570895	Coque de rechange pour cagoule de soudage 3M™ Speedglas™, écran intérieur, 9100 MP, 570895	1	Pièce
7100116822	401395N	Coques de rechange pour cagoule de soudage 3M™ Speedglas™, 9000/9002NC, 401395	1	Pièce
7100205307	621195	Coques de rechange pour cagoule de soudage 3M™ Speedglas™, G5-02, 621195	1	Pièce

Joint facial 3M™ Speedglas™

Référence	Code produit	Désignation produit	QMC	UV
7100161510	614000	Joint facial 3M™ Speedglas™ G5-01, 614000	1	Pièce
7100167292	534200	Joint facial 3M™ Speedglas™, 9100MP, 534200	1	Pièce
7100167238	534000	Joint facial d'étanchéité 3M™ Speedglas™, FX-Air 9100, 534000	1	Pièce
7100011654	534100	Joint facial d'étanchéité 3M™ Speedglas™, FX-Air 9100, 534100	1	Pièce

Protection du soudeur

Protections frontales pour cagoule de soudage 3M™ Speedglas™

Référence	Code produit	Désignation produit	QMC	UV
7000028045	532000	Panneau avant pour cagoule de soudage 3M™ Speedglas™, 9100, réfléchissant la chaleur, argent, 532000	1	Pièce
7100185834	610501	Panneau avant rabattable pour cagoule de soudage 3M™ Speedglas™ G5-01, 610501	10	Pièce
7100115362	432002N	Protection frontale pour cagoule de soudage 3M™ Speedglas™ 9002NC, 432002	1	Pièce
7100203042	622000	Protection frontale pour cagoule de soudage 3M™ Speedglas™ G5-02, 622000	1	Pièce
7000028051	772000	Protection frontale pour cagoule de soudage 3M™ Speedglas™, 100, Silver, 772000	1	Pièce
7010043778	532100	Protection frontale pour cagoule de soudage 3M™ Speedglas™, 9100XXi, réfléchissant la chaleur, argent, 532100	1	Pièce
7100167200	540500	Protection frontale pour cagoule de soudage 3M™ Speedglas™, kit, 9100FX/9100MP, 540500	1	Trousse
7100173966	610500	Protection frontale pour visière intérieure pour cagoule de soudage, visière interne, G5-01 3M™ Speedglas™, 610500	1	Sac

Élastiques de soudage et composants d'élastiques 3M™

Référence	Code produit	Désignation produit	QMC	UV
7000044488	536200	Élastiques pour cagoule 3M™ Speedglas™, partie arrière, cliquet, 9100, 536200	1	Pièce
7100256092	616003	Élastiques pour cagoule 3M™ Speedglas™, partie arrière, cliquet, G5-01, 616003	10	Pièce
7000028072	705015	Élastiques pour cagoule de soudage 3M™ Speedglas™, 100/9000/SL, 705015	1	Pièce
7100001460	533000	Élastiques pour cagoule de soudage 3M™ Speedglas™, 9100, 533000	1	Pièce
7100256086	613200	Élastiques pour cagoule de soudage 3M™ Speedglas™, G5-01, 613200	1	Pièce
7000044487	536100	Élastiques pour cagoule de soudage 3M™ Speedglas™, partie avant, 9100, 536100	1	Pièce
7100203041	705020	Élastiques pour cagoule de soudage 3M™ Speedglas™, pièces d'assemblage et bandeau anti-transpiration, G5-02, 705020	1	Pièce

Composants de glissières de casque Quick Release 3M™ Speedglas™, série QR

Référence	Code produit	Désignation produit	QMC	UV
7100031606	197139	Composants de glissières de casque Quick Release 3M™ Speedglas™, série QR, 197139	1	Pièce
7100031854	197142	Composants de glissières de casque Quick Release 3M™ Speedglas™, série QR, pièces en caoutchouc, 197142	5	Pièce

Attache Z3AF pour coquille antibruit 3M™ PELTOR™ Optime™ Série X

Référence	Code produit	Désignation produit	QMC	UV
7000103752	Z3AF2	Pièces de fixation pour coquilles antibruit 3M™ pour casques Versaflo™ et Speedglas™, Z3AF/2	20	Pièce





Habillements et vêtements de travail

Habilllements et vêtements de travail

Combinaisons

Combinaison de protection 3M™ 4500

La combinaison de protection 4500 3M™ est fabriquée à partir d'un polypropylène doux et respirant offrant au porteur confort et excellente dissipation de la chaleur. Cette combinaison offre une protection de base contre la saleté, la poussière et les liquides non dangereux et est certifiée CE catégorie I.

- Combinaison de catégorie 1 conçue pour une protection légère contre les poussières et liquides non dangereux
- Le polypropylène respirant de 45 g/m² est conforme à la certification CE pour les particules et les liquides non dangereux
- Grand confort et excellente respirabilité pour une utilisation prolongée



Référence	Code produit	Désignation produit	QMC	UV
7000089594	K4503	Combinaison de protection 3M™ 4500, 2XL	20	Pièce
7000089595	K4504	Combinaison de protection 3M™ 4500, 3XL	20	Pièce
7000089596	K4505	Combinaison de protection 3M™ 4500, 4XL	20	Pièce
7000089592	K4501	Combinaison de protection 3M™ 4500, L	20	Pièce
7000089591	K4500	Combinaison de protection 3M™ 4500, M	20	Pièce
7000089590	K45000	Combinaison de protection 3M™ 4500, S	20	Pièce
7000089593	K4502	Combinaison de protection 3M™ 4500, XL	20	Pièce

Combinaison de protection 3M™ 4510

La combinaison de protection 3M™ 4510 offre une protection contre les agents infectieux, les poussières dangereuses et certaines éclaboussures légères. Notre PE stratifié comprend des micropores qui permettent à la chaleur et à l'humidité de s'évaporer de la peau à travers la combinaison, qui offre une solution légère et confortable tout en étant protectrice.

- Combinaison de type 5/6 conçue pour offrir une protection contre les poussières dangereuses et des projections liquides limitées.
- Protection contre les agents biologiques EN 14126
- Fabriqué en non tissé léger et doux recouvert d'un stratifié microporeux respirable pour assurer une bonne résistance et une protection contre les projections



Référence	Code produit	Désignation produit	QMC	UV
7000089665	K45103	Combinaison de protection 3M™ 4510, 2XL	20	Pièce
7000089666	K45104	Combinaison de protection 3M™ 4510, 3XL	20	Pièce
7000089667	K45105	Combinaison de protection 3M™ 4510, 4XL	20	Pièce
7000089663	K45101	Combinaison de protection 3M™ 4510, L	20	Pièce
7000089662	K45100	Combinaison de protection 3M™ 4510, M	20	Pièce
7000089661	K451000	Combinaison de protection 3M™ 4510, S	20	Pièce
7000089664	K45102	Combinaison de protection 3M™ 4510, XL	20	Pièce

Habilllements et vêtements de travail

Combinaison de protection 3M™ 4515

La combinaison de protection 3M™ 4515 est une combinaison solide en tissu SMS 50 g/m² offrant un excellent niveau de confort et de respirabilité. Elle peut être portée confortablement pendant des périodes prolongées ce qui contribue à augmenter la productivité. Certifiée CE, elle protège contre les poussières toxiques de type 5, les éclaboussures liquides de type 6 et les particules radioactives conformément à la norme EN-1073-2. Cette solution économique est également disponible en plusieurs coloris, afin de faciliter l'identification et le zonage.



- Combinaison type 5/6 conçu pour offrir une protection contre les poussières dangereuses, comme les fibres d'amiante
- Fabriquée dans un tissu SMS non tissé hautement perméable à l'air pour une libération efficace de la chaleur du corps et de l'humidité et un stress thermique réduit
- Tissu SMS 50 g/m² souple et robuste pour optimiser les performances

Référence	Code produit	Désignation produit	QMC	UV
7000089615	K45153	Combinaison de protection 3M™ 4515, 2XL, blanche	20	Pièce
7000089622	K45153B	Combinaison de protection 3M™ 4515, 2XL, bleue	20	Pièce
7000089636	K45153O	Combinaison de protection 3M™ 4515, 2XL, orange	20	Pièce
7000089616	K45154	Combinaison de protection 3M™ 4515, 3XL, blanche	20	Pièce
7000089623	K45154B	Combinaison de protection 3M™ 4515, 3XL, bleue	20	Pièce
7000089637	K45154O	Combinaison de protection 3M™ 4515, 3XL, orange	20	Pièce
7000089617	K45155	Combinaison de protection 3M™ 4515, 4XL, blanche	20	Pièce
7000089624	K45155B	Combinaison de protection 3M™ 4515, 4XL, bleue	20	Pièce
7000089638	K45155O	Combinaison de protection 3M™ 4515, 4XL, orange	20	Pièce
7000089613	K45151	Combinaison de protection 3M™ 4515, L, blanche	20	Pièce
7000089620	K45151B	Combinaison de protection 3M™ 4515, L, bleue	20	Pièce
7000089634	K45151O	Combinaison de protection 3M™ 4515, L, orange	20	Pièce
7000089612	K45150	Combinaison de protection 3M™ 4515, M, blanche	20	Pièce
7000089619	K45150B	Combinaison de protection 3M™ 4515, M, bleue	20	Pièce
7000089633	K45150O	Combinaison de protection 3M™ 4515, M, orange	20	Pièce
7000089611	K451500	Combinaison de protection 3M™ 4515, S, blanche	20	Pièce
7000089618	K451500B	Combinaison de protection 3M™ 4515, S, bleue	20	Pièce
7000089632	K451500O	Combinaison de protection 3M™ 4515, S, orange	20	Pièce
7000089614	K45152	Combinaison de protection 3M™ 4515, XL, blanche	20	Pièce
7000089621	K45152B	Combinaison de protection 3M™ 4515, XL, bleue	20	Pièce
7000089635	K45152O	Combinaison de protection 3M™ 4515, XL, orange	20	Pièce

Habillements et vêtements de travail

Combinaison de protection 3M™ 4520

La combinaison de protection 3M™ 4520 offre de nombreuses couches de SMMMS pour une résistance et une tenue optimale, le tout pour une légèreté exceptionnelle de 43 g/m². Superbement respirant et doux comme un vêtement, elle se porte confortablement pendant des périodes prolongées et assure une protection contre les décharges d'électricité statique, les particules dangereuses et les projections liquides de type 5/6.



- Combinaison de type 5/6 fabriquée à partir de matériaux extrêmement légers et respirants, et conçue pour protéger des poussières dangereuses et de projections et pulvérisations liquides limitées
- Fabriquée dans un tissu SMMMS multicouches non tissé extrêmement perméable à l'air pour une libération efficace de la chaleur du corps et de l'humidité et un stress thermique réduit
- SMS multicouches doux et robuste, 43 g/m², pour une bonne performance

Référence	Code produit	Désignation produit	QMC	UV
7000034764	K4523	Combinaison de protection 3M™ 4520, 2XL	20	Pièce
7000089643	K4524	Combinaison de protection 3M™ 4520, 3XL	20	Pièce
7000089644	K4525	Combinaison de protection 3M™ 4520, 4XL	20	Pièce
7100052199	K4523CS	Combinaison de protection 3M™ 4520CS, 2XL	20	Pièce
7000034762	K4521	Combinaison de protection 3M™ 4520, L	20	Pièce
7000034761	K4520	Combinaison de protection 3M™ 4520, M	20	Pièce
7000089642	K45200	Combinaison de protection 3M™ 4520, S	20	Pièce
7000034763	K4522	Combinaison de protection 3M™ 4520, XL	20	Pièce
7100048969	K4521CS	Combinaison de protection 3M™ 4520CS, L	20	Pièce
7100048967	K4520CS	Combinaison de protection 3M™ 4520CS, M	20	Pièce
7100048964	K4522CS	Combinaison de protection 3M™ 4520CS, XL	20	Pièce

Combinaison de protection 3M™ 4530

La combinaison de protection 3M™ 4530 bénéficie d'un traitement spécial qui offre une résistance aux flammes pour lui permettre d'être portée sur un vêtement d'indice FR 2 ou 3, améliorant la protection contre les éclaboussures chimiques et les poussières dangereuses et prolongeant le cycle de vie grâce à un lavage réduit. Certifiée conforme à la protection de catégorie III contre les poussières et éclaboussures dangereuses de type 5/6, et antistatique selon la norme EN 1149.



- Excellente barrière contre les particules sèches et les petites éclaboussures de liquide (CE de type 5/6)
- SMS multicouches doux et robuste, 54 g/m², pour une bonne performance
- Fabriquée dans un tissu SMMS multicouches non tissé extrêmement perméable à l'air pour une libération efficace de la chaleur du corps et de l'humidité et un stress thermique réduit

Référence	Code produit	Désignation produit	QMC	UV
7000109014	K45303	Combinaison de protection 3M™ 4530, 2XL	20	Pièce
7000109015	K45304	Combinaison de protection 3M™ 4530, 3XL	20	Pièce
7000109016	K45305	Combinaison de protection 3M™ 4530, 4XL	20	Pièce
7000109012	K45301	Combinaison de protection 3M™ 4530, L	20	Pièce
7000109011	K45300	Combinaison de protection 3M™ 4530, M	20	Pièce
7100214328	K4530S	Combinaison de protection 3M™ 4530, S	20	Pièce
7000109013	K45302	Combinaison de protection 3M™ 4530, XL	20	Pièce

Habilllements et vêtements de travail

Combinaison de protection 3M™ 4532+

La combinaison de protection 3M™ 4532+ est recouverte d'un traitement spécial exclusif qui lui confère une résistance accrue aux liquides et une meilleure étanchéité aux huiles et à l'alcool. Certifiée de type 5 pour les particules dangereuses et de type 6 pour les petites éclaboussures de produits chimiques, elle associe le confort doux et extrêmement respirant d'un tissu SSMMS multicouches avec les caractéristiques de protection contre les liquides normalement associées à un tissu laminé.



- Matériau bénéficiant d'un traitement spécial exclusif qui lui confère une résistance accrue aux huiles et à l'alcool
- SSMMS multicouches doux et robuste de 52 g/m², pour une bonne performance
- Fabriquée dans un tissu SSMMS multicouches non tissé extrêmement perméable à l'air pour une libération efficace de la chaleur du corps et de l'humidité et un stress thermique réduit

Référence	Code produit	Désignation produit	QMC	UV
7100016008	K45323B	Combinaison de protection 3M™ 4532+, 2XL, bleue	20	Pièce
7100015996	K45324B	Combinaison de protection 3M™ 4532+, 3XL, bleue	20	Pièce
7100016004	K45325B	Combinaison de protection 3M™ 4532+, 4XL, bleue	20	Pièce
7100015994	K45321B	Combinaison de protection 3M™ 4532+, L, bleue	20	Pièce
7100015993	K45320B	Combinaison de protection 3M™ 4532+, M, bleue	20	Pièce
7100015967	K453200B	Combinaison de protection 3M™ 4532+, S, bleue	20	Pièce
7100015922	K45322B	Combinaison de protection 3M™ 4532+, XL, bleue	20	Pièce
7100015991	K45323	Combinaison de protection 3M™ 4532+, 2XL, blanc froid	20	Pièce
7100015978	K45324	Combinaison de protection 3M™ 4532+, 3XL, blanc froid	20	Pièce
7100016018	K45325	Combinaison de protection 3M™ 4532+, 4XL, blanc froid	20	Pièce
7100016012	K45321	Combinaison de protection 3M™ 4532+, L, blanc froid	20	Pièce
7100015949	K45320	Combinaison de protection 3M™ 4532+, M, blanc froid	20	Pièce
7100016000	K453200	Combinaison de protection 3M™ 4532+, S, blanc froid	20	Pièce
7100015923	K45322	Combinaison de protection 3M™ 4532+, XL, blanc froid	20	Pièce

Combinaison de protection 3M™ 4535

La combinaison de protection 3M™ 4535 assure l'équilibre idéal entre la protection et le confort. L'avant de la combinaison est constitué d'un matériau doux non tissé robuste et peu pelucheux de 60 g/m², recouvert d'un stratifié microporeux pour un dégagement de particules minimal et une protection accrue contre les projections, combiné à un panneau dorsal en tissu SSMMS multicouches pour une respirabilité optimale. La combinaison de protection 3M 4535 agit comme une barrière contre les éclaboussures de liquides et les particules dangereuses.



- Combinaison de type 5/6 en tissu extrêmement doux, léger mais durable, qui offre une protection efficace contre les particules dangereuses et les projections liquides limitées
- La capuche spéciale à pans respirants associée à de grands panneaux dorsaux également respirants réduit le risque de stress thermique dans les environnements chauds
- Une fermeture à glissière double curseur avec rabat anti-tempête et des ouvertures élastiques réduisent le risque d'exposition cutanée

Référence	Code produit	Désignation produit	QMC	UV
7100217012	K453500	Combinaison de protection 3M™, 4535-S	20	Pièce
7100216889	K45353	Combinaison de protection 3M™, 4535-2XL	20	Pièce
7100217010	K45351	Combinaison de protection 3M™, 4535-L	20	Pièce
7100216848	K45352	Combinaison de protection 3M™, 4535-XL	20	Pièce

Habilllements et vêtements de travail

Combinaison de protection 3M™ 4540+

La combinaison de protection 3M™ 4540+ est fabriquée dans un double matériau non tissé stratifié et comporte un triangle dorsal SMMMS multicouches perméable à l'air pour un confort amélioré. Cette combinaison légère et souple offre une excellente barrière contre les particules dangereuses et certaines éclaboussures légères.

- Excellente barrière contre les particules sèches et certaines éclaboussures de liquide chimique (CE de type 5/6)
- Le matériau stratifié microporeux souple et léger enveloppe parfaitement le corps pour assurer une grande liberté de mouvement
- Capuche à 3 pans, fermeture à glissière double curseur avec rabat anti-tempête adhésivé, élastiques au niveau du dos et des chevilles pour réduire le risque d'exposition cutanée



Référence	Code produit	Désignation produit	QMC	UV
7100036529	K4543	Combinaison de protection 3M™ 4540+, 2XL	20	Pièce
7100041597	K4544	Combinaison de protection 3M™ 4540+, 3XL	20	Pièce
7100040416	K4541	Combinaison de protection 3M™ 4540+, L	20	Pièce
7100040087	K4540	Combinaison de protection 3M™ 4540+, M	20	Pièce
7100040415	K45400	Combinaison de protection 3M™ 4540+, S	20	Pièce
7100040086	K4542	Combinaison de protection 3M™ 4540+, XL	20	Pièce

Combinaison de protection 3M™ 4545

La combinaison de protection 3M™ 4545 est fabriquée avec un non-tissé sophistiqué à deux composants qui offre une résistance à la traction élevée et est recouverte d'un stratifié microporeux à effet peluche ultra-faible pour fournir une excellente barrière contre les éclaboussures dangereuses, les agents infectieux et les particules.

- Conçue pour être confortable mais d'une grande protection contre les poussières dangereuses de catégorie III, type 5/6 et les projections de liquide limitées
- Le matériau stratifié microporeux souple et léger enveloppe parfaitement le corps pour assurer une grande liberté de mouvement
- Capuche à 3 pans, fermeture à glissière double curseur avec rabat anti-tempête adhésivé, élastiques au niveau du dos et des chevilles pour réduire le risque d'exposition cutanée



Référence	Code produit	Désignation produit	QMC	UV
7100198132	K45453	Combinaison de protection 3M™ 4545, 2XL	20	Pièce
7100196882	K45454	Combinaison de protection 3M™ 4545, 3XL	20	Pièce
7100198130	K45455	Combinaison de protection 3M™ 4545, 4XL	20	Pièce
7100198241	K45451	Combinaison de protection 3M™ 4545, L	20	Pièce
7100198129	K45450	Combinaison de protection 3M™ 4545, M	20	Pièce
7100198128	K454500	Combinaison de protection 3M™ 4545, S	20	Pièce
7100198131	K45452	Combinaison de protection 3M™ 4545, XL	20	Pièce

Habilllements et vêtements de travail

Combinaison de protection 3M™ 4565

La combinaison de protection 3M™ 4565 offre d'excellentes caractéristiques de confort et constitue une barrière solide contre certains produits chimiques, les jets de liquides et les particules. La combinaison de protection 3M 4565 n'est pas microporeuse afin d'offrir une protection contre les produits chimiques avec une résistance à la perméabilité testée. Elle est certifiée EN 14126 contre les agents infectieux.



- Cette combinaison de protection, type 4/5/6, offre une excellente barrière contre les particules dangereuses et certaines pulvérisations et éclaboussures de liquide
- Réalisée dans un stratifié PE non tissé double composant à effet peluche ultra-faible pour un port réellement confortable
- Capuche à 3 pans, fermeture à glissière double curseur avec rabat anti-tempête adhésivé, élastiques au niveau du dos et des chevilles pour réduire le risque d'exposition cutanée

Référence	Code produit	Désignation produit	QMC	UV
7100256140	45652XL	Combinaison de protection 3M™ 4565, blanche + rouge, type 4/5/6, 2XL	20	Pièce
7100256139	45653XL	Combinaison de protection 3M™ 4565, blanche + rouge, type 4/5/6, 3XL	20	Pièce
7100256138	45654XL	Combinaison de protection 3M™ 4565, blanche + rouge, type 4/5/6, 4XL	20	Pièce
7100256144	4565L	Combinaison de protection 3M™ 4565, blanche + rouge, type 4/5/6, L	20	Pièce
7100256062	4565M	Combinaison de protection 3M™ 4565, blanche + rouge, type 4/5/6, M	20	Pièce
7100256145	4565S	Combinaison de protection 3M™ 4565, blanche + rouge, type 4/5/6, S	20	Pièce
7100256143	4565XL	Combinaison de protection 3M™, 4565, blanche + rouge, type 4/5/6, XL	20	Pièce

Combinaison de protection 3M™ 4570

Fabriquée dans un stratifié PE non microporeux résistant de 92 g/m², la combinaison de protection 3M™ 4570 présente un double système de fermeture avant et une grande fermeture à glissière pour un port facile. Cette combinaison constitue une excellente barrière contre les projections liquides, les pulvérisations par jet de type 3 ainsi que les particules dangereuses de classe 2 selon la norme EN 1073-2.



- Vêtement de protection chimique haute performance, certifié conforme aux niveaux de protection prévus par la directive relative aux EPI de catégorie III, type 3/4/5/6, assurant une protection contre toute une série de pulvérisations par jet de produits chimiques
- Fabriqué à partir d'un non tissé stratifié de 92 g/m² avec des coutures de protection chimique coextrudées et scellées
- Système intégré de double rabat de protection avec anneaux d'ouverture extra larges pour faciliter l'enfilage et le retrait des gants

Référence	Code produit	Désignation produit	QMC	UV
7000089691	K45703	Combinaison de protection 3M™ 4570, 2XL	12	Pièce
7000089692	K45704	Combinaison de protection 3M™ 4570, 3XL	12	Pièce
7000089693	K45705	Combinaison de protection 3M™ 4570, 4XL	12	Pièce
7000089689	K45701	Combinaison de protection 3M™ 4570, L	12	Pièce
7000089688	K45700	Combinaison de protection 3M™ 4570, M	12	Pièce
7000089687	K457000	Combinaison de protection 3M™ 4570, S	12	Pièce
7000089690	K45702	Combinaison de protection 3M™ 4570, XL	12	Pièce

Habilllements et vêtements de travail

Combinaison pour atelier de peinture 3M™ 50198

La combinaison pour atelier de peinture 3M™ 50198 est conforme aux normes CE de catégorie III, type 5/6. Elle est certifiée EN 119 pour réduire l'accumulation de charge statique. Fabriquée à partir d'un stratifié très solide à effet peluche faible sur le devant, elle dispose d'un panneau triangulaire respirant en tissu SMMS multicouches dans le dos pour offrir un équilibre optimal entre protection et confort.

- Excellente barrière contre les particules sèches et certaines éclaboussures de liquide chimique (CE de type 5/6)
- Le revêtement antistatique EN 1149-5 réduit les décharges d'électricité statique et le risque d'étincelles
- Résiste aux particules nucléaires selon la norme EN 1073-2



Référence	Code produit	Désignation produit	QMC	UV
7000085107	50198XX	Combinaison pour atelier de peinture 3M™ 50198, 2XL	25	Pièce
7000085110	50198L	Combinaison pour atelier de peinture 3M™ 50198, L	25	Pièce
7000085109	50198M	Combinaison pour atelier de peinture 3M™ 50198, M	25	Pièce
7000085108	50198XL	Combinaison pour atelier de peinture 3M™ 50198, XL	25	Pièce

Combinaison réutilisable pour atelier de peinture 3M™ 50425

La combinaison réutilisable pour atelier de peinture 3M™ 50425 protège l'utilisateur et ses vêtements dans une grande variété d'environnements et de situations. Extrêmement confortable, elle est en polyester léger et respirant.

- Combinaison réutilisable pour les tâches générales de l'atelier
- Lavable
- Matériau à effet peluche faible



Référence	Code produit	Désignation produit	QMC	UV
7000034321	50425XXL	Combinaison réutilisable 3M™ 50425, 2XL	10	Pièce
7000034319	50425L	Combinaison réutilisable 3M™ 50425, L	10	Pièce
7000034318	50425M	Combinaison réutilisable 3M™ 50425, M	10	Pièce
7000034320	50425XL	Combinaison réutilisable 3M™ 50425, XL	10	Pièce

Habilllements et vêtements de travail

Blouses de laboratoire

Blouse pour visiteurs 3M™ 4400

La blouse pour visiteurs 3M™ 4400 en polypropylène doux et perméable à l'air, est idéale pour les applications d'hygiène.

- Blouse pour visiteur en matière légère et respirante, idéale pour les applications d'hygiène
- Avec traitement antistatique
- Fermeture à glissière sur le devant



Référence	Code produit	Désignation produit	QMC	UV
7000089697	K4403	Blouse pour visiteurs 3M™ 4400, 2XL	50	Pièce
7000089698	K4404	Blouse pour visiteurs 3M™ 4400, 3XL	50	Pièce
7000089699	K4405	Blouse pour visiteurs 3M™ 4400, 4XL	50	Pièce
7000034777	K4401	Blouse pour visiteurs 3M™ 4400, L	50	Pièce
7000089695	K4400	Blouse pour visiteurs 3M™ 4400, M	50	Pièce
7000034776	K44000	Blouse pour visiteurs 3M™ 4400, S	50	Pièce
7000089696	K4402	Blouse pour visiteurs 3M™ 4400, XL	50	Pièce

Blouse de laboratoire jetable 3M™ 4440

La blouse de laboratoire 3M™ 4440 offre une barrière contre les éclaboussures de liquide et les substances non dangereuses, idéale pour les applications légères. La blouse de laboratoire est faite du même matériau stratifié que la combinaison de protection 3M™ 4535 type 5/6.

- Blouse de laboratoire de catégorie 1 en matière légère et respirante, idéale pour les applications légères
- Avec traitement antistatique
- Fermeture à glissière sur le devant



Référence	Code produit	Désignation produit	QMC	UV
7000089712	K4443	Blouse de laboratoire 3M™ 4440, 2XL	50	Pièce
7000089713	K4444	Blouse de laboratoire 3M™ 4440, 3XL	50	Pièce
7000089714	K44404XL	Blouse de laboratoire 3M™ 4440, 4XL	50	Pièce
7000089710	K4441	Blouse de laboratoire 3M™ 4440, L	50	Pièce
7000089709	K4440	Blouse de laboratoire 3M™ 4440, M	50	Pièce
7000089708	K44400	Blouse de laboratoire 3M™ 4440, S	50	Pièce
7000089711	K4442	Blouse de laboratoire 3M™ 4440, XL	50	Pièce

Habilllements et vêtements de travail

Accessoires de vêtements de protection

Couvre-bottes de protection jetables 3M™ série 450

Référence	Code produit	Désignation produit	QMC	UV
7000088638	K0450	Couvre-bottes de protection jetables 3M™ série 450, taille unique	100	Paire

Couvre-bottes de protection jetables 3M™ série 440

Référence	Code produit	Désignation produit	QMC	UV
7000089719	K440	Couvre-bottes de protection jetables 3M™ série 440, taille unique	200	Pièce

Couvre-chaussures de protection jetables 3M™ série 442

Référence	Code produit	Désignation produit	QMC	UV
7000089720	K442	Couvre-chaussures de protection jetables 3M™ série 442, taille unique	300	Pièce

Couvre-chaussures de protection jetables 3M™ série 402

Référence	Code produit	Désignation produit	QMC	UV
7000089721	K402	Couvre-chaussures de protection jetables 3M™ série 402, antidérapants, taille unique	300	Pièce

Manchons de protection jetables 3M™ série 444

Référence	Code produit	Désignation produit	QMC	UV
7000089717	K444	Manchettes de protection jetables 3M™ série 444, taille unique	300	Pièce

Cagoule de protection jetable 3M™ série 446

Référence	Code produit	Désignation produit	QMC	UV
7000089715	K446	Cagoule de protection jetable 3M™ série 446, blanche, taille standard	300	Pièce



Protection contre les chutes

La mission de 3M Solutions pour la Protection Antichute de sécuriser chaque ouvrier travaillant en hauteur.

Chaque jour, vous grimpez vers de nouveaux sommets en gardant deux choses à l'esprit : faire votre travail le mieux possible et rentrer chez vous sain et sauf. Notre métier ? Contribuer à cet objectif. Nos deux gammes DBI-SALA® et Protecta® vous proposent des solutions pour tous vos besoins en matière de travail en hauteur.

L'abécédaire de la protection antichute

Un système personnel de protection antichute classique intègre des composants clés souvent qualifiés d'abécédaire de la protection antichute.

L'ancrage (A), le connecteur d'ancrage (B) et le support corporel (C), lorsqu'ils sont utilisés ensemble, forment un système complet pour une protection maximale des travailleurs en hauteur. Mais ne laissez pas de côté les autres composants essentiels d'un programme de protection antichute optimal : le dispositif de descente et de sauvetage (D), les équipements antichute pour outils (E) et la formation (F).

A

Ancrages

Les ancrages représentent un point de fixation sûr. Les connecteurs d'ancrage varient en fonction du secteur, du travail réalisé, du type d'installation et de la structure. Ils doivent être en mesure de tenir solidement sous le poids d'une chute, lors de travaux en suspension ou lors d'un sauvetage.



B

Support corporel

Les harnais répartissent les forces de chute sur le haut des cuisses, le pelvis, la poitrine et les épaules. Ils fournissent un point de connexion sur le travailleur pour le système personnel de protection antichute.



C

Connecteurs

Les produits tels que les lances d'absorption d'énergie ou les lignes de vie rétractables permettent d'attacher le harnais d'un travailleur au point d'ancrage.



En savoir plus sur la protection antichute 3M

Catalogue de la gamme Protection Antichute - Produits principaux



Webinaire: Mettre en place un plan de protection antichute efficace



D

Descente et sauvetage

Les dispositifs de descente et de sauvetage permettent de mettre en sécurité un employé blessé ou ayant chuté, ou de le sortir d'un espace confiné.

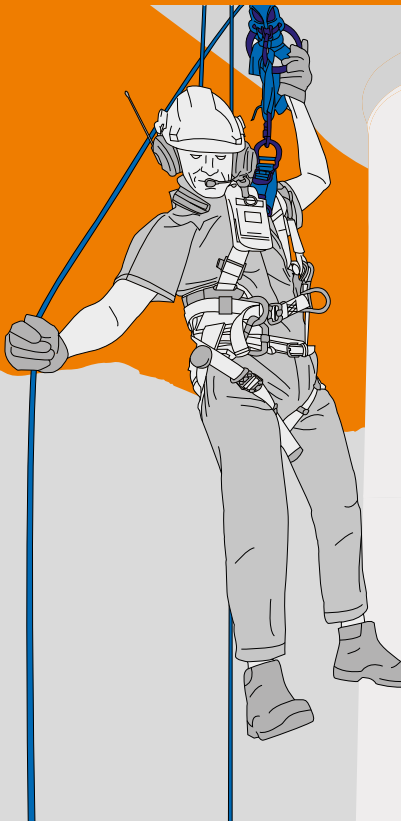

E

Équipement antichute pour outils

La protection antichute d'outils permet d'améliorer la sécurité et la productivité des environnements de travail en réduisant les incidents provoqués par la chute d'objets.



F

Formation

Dans nos centres de formation modernes situés dans le monde entier, nous proposons un large éventail de cours considérés comme les meilleurs du secteur pour les travaux en hauteur et dans des espaces confinés.



Protection contre les chutes

Connecteurs d'ancrage

Ancrages pour poutre fixe 3M™ DBI-SALA®

L'ancrage pour poutre fixe 3M™ DBI-SALA® s'adapte aux poutres en I de largeur variable. Il est conçu pour permettre la plupart des types de connexion pour l'ancrage de lignes de vie rétractables sur des poutres en I horizontales ou verticales. Il est conçu pour glisser facilement, offrir une facilité d'utilisation et offrir une sécurité et des performances exceptionnelles pour votre système de protection antichute.



- Compatible avec divers systèmes de protection antichute
- Conception compacte et légère
- Idéal pour une utilisation avec des enrouleurs anti-chute à rappel automatique

Référence	Code produit	Désignation produit	QMC	UV
7100230828	2108412	Ancrage pour poutre fixe 3M™ DBI-SALA®, convient à 6,3 - 30,48 cm de large, 3,81 cm d'épaisseur, 2108412	1	Pièce

Ancrages pour poutre coulissante 3M™ DBI-SALA®

Ancrage pour poutre coulissante 3M™ DBI-SALA®. Ce système fournit un point d'ancrage très résistant qui vous suit pendant que vous travaillez. Une fois que vous l'avez fixé à la poutre à l'aide des boutons de réglage intégrés, il suffit de connecter votre longe ou ligne de vie rétractable à l'anneau en D rotatif et vous êtes prêt à travailler.



- Compatible avec divers systèmes de protection antichute
- Conception compacte et légère
- Idéal pour une utilisation avec des enrouleurs anti-chute à rappel automatique

Référence	Code produit	Désignation produit	QMC	UV
7100243117	2104711	Ancrage pour poutre coulissante 3M™ DBI-SALA®, convient aux largeurs de 9 à 35,5 cm et aux épaisseurs jusqu'à 3,2 cm, 2104711	1	Pièce

Sangles d'ancrage 3M™ Protecta®

Sangle en polyester 3M™ Protecta® et élingues d'ancrage en acier galvanisé.



- Portable et réutilisable
- Conception compacte et légère
- Recommandé pour une utilisation dans les secteurs de la construction, de l'industrie générale, de l'extension minière, du pétrole et du gaz, des transports, des services publics et de l'énergie éolienne

Référence	Code produit	Désignation produit	QMC	UV
7100231206	AM450/80	Élingue - sangle en polyester 3M™ Protecta® 80 cm, AM450/80	1	Pièce
7100231205	AM450/60	Élingue en sangle de polyester 3M™ Protecta®, Bleu, 0,6 m, AM450/60	1	Pièce
7100231202	AM450/100	Élingue en sangle de polyester, 3M™ Protecta®, rouge, 1 m, AM450/100	1	Pièce

Protection contre les chutes

Mousquetons

Mousquetons verrouillables 3M™ Protecta®

Le mousqueton verrouillable est idéal dans les situations de travail où l'ouverture est ponctuelle pendant la journée de travail, car la fermeture peut être ouverte en la poussant sur le point d'ancrage. Le doigt peut alors être verrouillé manuellement lorsque le mousqueton tient le poids du dispositif.

- Conception compacte et intuitive
- Mousqueton en acier ou en aluminium à ouverture de doigt à largeur variable
- Polyvalence de fixation aux systèmes de protection antichute



Référence	Code produit	Désignation produit	QMC	UV
7100324729	AJ501	Mousqueton verrouillable 3M™ Protecta®, acier zingué, ouverture 17 mm, AJ501	1	Pièce

Mousquetons autobloquants 3M™ Protecta®

La fermeture à vis est idéale dans les situations où l'ouverture est occasionnelle pendant la journée de travail. Ouverture simple et rapide avec une seule main.

- Conception compacte et intuitive
- Mousqueton en acier ou en aluminium à ouverture de doigt à largeur variable
- Polyvalence de fixation aux systèmes de protection antichute



Référence	Code produit	Désignation produit	QMC	UV
7100220238	AJ593	Mousqueton autobloquant 3M™ Protecta® avec œillet captif, AJ593	1	Pièce

Protection contre les chutes

Harnais d'antichute

Focus

Harnais de sécurité confort 3M™ DBI-SALA® ExoFit™ XE200

Conçu pour ceux qui refusent de faire des compromis, le harnais XE200 3M™ DBI-SALA® ExoFit™ est fabriqué avec des composants de haute qualité spécialement élaborés pour améliorer la sécurité, la commodité et les performances de votre équipe lors des travaux en hauteur. Le harnais de confort XE200 est conçu avec une sangle en polyester durable de 26 kN, de la quincaillerie en aluminium léger, un rembourrage de confort hybride nylon/polyester robuste mais léger, avec des passages d'air supplémentaires et des panneaux réfléchissants 3M Scotchlite™. Équipé d'une nouvelle technologie dans la zone du D d'accrochage dorsal pour des connexions efficaces et un ajustement sécurisé du harnais pour vos travailleurs, le XE200 dispose également d'un réglage revolver du torse ainsi que de boucles automatiques auto-verrouillantes pour optimiser l'ajustement et l'expérience du travailleur. Le harnais XE200 3M™ DBI-SALA® ExoFit™ est compatible avec une gamme d'accessoires de protection antichute 3M™ pour outils. Tous les modèles sont équipés de sangles de suspension antitraumatisme discrètes.



- Ensemble boucle thoracique pour point d'attache arrêté de chute central avant, une position optimisée sur le corps
- Dispositifs revolver de réglage du buste pour un ajustement rapide, sûr et confortable du harnais
- Les boucles automatiques à autoverrouillage sécurisent le contact avec la sangle, réduisant ainsi le besoin de réajuster

Référence	Code produit	Désignation produit	QMC	UV
7100316781	1112726	Harnais antichute confort 3M™ DBI-SALA® ExoFit™ XE200 1112726, taille 1	1	Pièce
7100316782	1112727	Harnais antichute confort 3M™ DBI-SALA® ExoFit™ XE200 1112727, taille 2	1	Pièce
7100316783	1112728	Harnais antichute confort 3M™ DBI-SALA® ExoFit™ XE200 1112728, taille 3	1	Pièce
7100316784	1112729	Harnais de maintien confort 3M™ DBI-SALA® ExoFit™ XE200 1112729, taille 1	1	Pièce
7100316785	1112730	Harnais de maintien confort 3M™ DBI-SALA® ExoFit™ XE200 1112730, taille 2	1	Pièce
7100316786	1112731	Harnais de maintien confort 3M™ DBI-SALA® ExoFit™ XE200 1112731, taille 3	1	Pièce

Protection contre les chutes

Focus

Harnais de sécurité confort 3M™ DBI-SALA® ExoFit™ XE100

Le harnais XE100 3M™ DBI-SALA® ExoFit™ est conçu avec des composants de haute qualité créés pour améliorer la sécurité, l'ajustement et le confort de votre équipe lors des travaux en hauteur. Conçu avec une sangle en polyester durable de 26 kN et une quincaillerie en alliage d'acier, le harnais XE100 3M™ DBI-SALA® ExoFit™ est doté d'un rembourrage de confort hybride en nylon/polyester avec des passages d'air supplémentaires pour le confort ainsi que des panneaux réfléchissants 3M™ Scotchlite™. La conception du D d'accrochage dorsal avec passage pour enrouleur permet de connecter facilement un enrouleur à rappel automatique. Le harnais XE100 est doté d'un réglage revolver du torse et de boucles automatiques pour un ajustement rapide, sûr et confortable du harnais. Ce harnais est compatible avec une variété d'accessoires de protection antichute d'outils 3M. Tous les modèles sont équipés de sangles de suspension antitraumatisme intégrées.



- Ensemble boucle thoracique pour point d'attache arrêt de chute central avant, une position optimisée sur le corps
- Dispositifs revolver de réglage du buste pour un ajustement rapide, sûr et confortable du harnais
- Rembourrage de confort avec passages d'air supplémentaires et matériau rétro-réfléchissant Scotchlite. Les protège-épaules ont un empèchement pour réduire les irritations inconfortables du cou

Référence	Code produit	Désignation produit	QMC	UV
7100316776	1112720	Harnais antichute confort 3M™ DBI-SALA® ExoFit™ XE100 1112720, taille 1	1	Pièce
7100316777	1112721	Harnais antichute confort 3M™ DBI-SALA® ExoFit™ XE100 1112721, taille 2	1	Pièce
7100316778	1112722	Harnais antichute confort 3M™ DBI-SALA® ExoFit™ XE100 1112722, taille 3	1	Pièce
7100316789	1112723	Harnais de maintien confort 3M™ DBI-SALA® ExoFit™ XE100 1112723, taille 1	1	Pièce
7100316779	1112724	Harnais de maintien confort 3M™ DBI-SALA® ExoFit™ XE100 1112724, taille 2	1	Pièce
7100316780	1112725	Harnais de maintien confort 3M™ DBI-SALA® ExoFit™ XE100 1112725, taille 3	1	Pièce

Protection contre les chutes

Focus

Harnais de sécurité 3M™ DBI-SALA® ExoFit™ XE50

Le harnais XE50 3M™ DBI-SALA® ExoFit™ est conçu avec des composants de haute qualité spécialement élaborés pour une plus grande sécurité et un meilleur ajustement lors des travaux en hauteur. Conçu avec une sangle en polyester durable de 26 kN et une quincaillerie en alliage d'acier, le harnais XE50 3M™ DBI-SALA® ExoFit™ a été créé pour supporter les conditions quotidiennes de votre chantier. La conception du D d'accrochage dorsal avec le passage pour enrouleur permet de connecter facilement les enrouleurs à rappel automatique. Les boucles revolver d'ajustement du torse et les boucles automatiques aident votre équipe à obtenir un réglage rapide, sûr et confortable du harnais. Ce harnais est compatible avec des accessoires en option de matelassage dorsal/épaule, rembourrage de cuissardes et avec une variété d'accessoires de protection anti-chute d'outils 3M. Tous les modèles sont équipés de sangles de suspension antitraumatisme intégrées.



- Ensemble boucle thoracique pour point d'attache arrêt de chute central avant, une position optimisée sur le corps
- Dispositifs revolver de réglage du buste pour un ajustement rapide, sûr et confortable du harnais
- Un rembourrage de confort en option est disponible comme accessoire (à commander séparément). Les protège-épaules en option ont un empiècement pour réduire les irritations inconfortables du cou

Référence	Code produit	Désignation produit	QMC	UV
7100316738	1112702	Harnais antichute 3M™ DBI-SALA® ExoFit™ XE50 1112702, taille 1	1	Pièce
7100316739	1112703	Harnais antichute 3M™ DBI-SALA® ExoFit™ XE50 1112703, taille 2	1	Pièce
7100316740	1112704	Harnais antichute 3M™ DBI-SALA® ExoFit™ XE50 1112704, taille 3	1	Pièce
7100316767	1112711	Harnais antichute 3M™ DBI-SALA® ExoFit™ XE50 1112711, taille 1	1	Pièce
7100316768	1112712	Harnais antichute 3M™ DBI-SALA® ExoFit™ XE50 1112712, taille 2	1	Pièce
7100316769	1112713	Harnais antichute 3M™ DBI-SALA® ExoFit™ XE50 1112713, taille 3	1	Pièce
7100316741	1112705	Harnais de maintien 3M™ DBI-SALA® ExoFit™ XE50 1112705, taille 1	1	Pièce
7100316742	1112706	Harnais de maintien 3M™ DBI-SALA® ExoFit™ XE50 1112706, taille 2	1	Pièce
7100316763	1112707	Harnais de maintien 3M™ DBI-SALA® ExoFit™ XE50 1112707, taille 3	1	Pièce
7100316770	1112714	Harnais de maintien 3M™ DBI-SALA® ExoFit™ XE50 1112714, taille 1	1	Pièce
7100316771	1112715	Harnais de maintien 3M™ DBI-SALA® ExoFit™ XE50 1112715, taille 2	1	Pièce
7100316772	1112716	Harnais de maintien 3M™ DBI-SALA® ExoFit™ XE50 1112716, taille 3	1	Pièce

Protection contre les chutes

Focus

Harnais antichute 3M™ Protecta® E200

Le harnais de sécurité 3M™ Protecta® E200 est un harnais de sécurité qui offre protection et confort ; il est doté maintenant de caractéristiques améliorées et d'un aspect moderne et élégant.



- Le dispositif de fixation de longe à réinitialisation automatique facilite le rangement et le retrait des crochets ou des mousquetons
- Les témoins de chute facilitent l'inspection du harnais et garantissent une utilisation en toute sécurité
- Identification simple et claire des points d'accrochage antichute

Référence	Code produit	Désignation produit	QMC	UV
7100207431	1161628	Harnais antichute avec ceinture à cuissardes 3M™ Protecta® E200, positionnement, noir, Medium/Large, 1161628	1	Pièce
7100207437	1161634	Harnais antichute avec ceinture à cuissardes 3M™ Protecta® E200, positionnement, noir, Medium/Large, 1161634	1	Pièce
7100207413	1161610	Harnais antichute standard 3M™ Protecta® E200, noir, Medium/Large, 1161610	1	Pièce
7100207419	1161616	Harnais antichute standard 3M™ Protecta® E200, noir, Medium/Large, 1161616	1	Pièce
7100207412	1161609	Harnais antichute standard 3M™ Protecta® E200, noir, Small, 1161609	1	Pièce
7100207418	1161615	Harnais antichute standard 3M™ Protecta® E200, noir, Small, 1161615	1	Pièce
7100207414	1161611	Harnais antichute standard 3M™ Protecta® E200, noir, X-Large, 1161611	1	Pièce
7100207420	1161617	Harnais antichute standard 3M™ Protecta® E200, noir, X-Large, 1161617	1	Pièce
7100207449	1161646	Harnais de protection antichute 3M™ Protecta® E200 Comfort, jambes de style horizontal, noir, Medium/Large, 1161646	1	Pièce
7100207448	1161645	Harnais de protection antichute 3M™ Protecta® E200 Comfort, jambes de style horizontal, noir, Small, 1161645	1	Pièce
7100207450	1161647	Harnais de protection antichute 3M™ Protecta® E200 Comfort, jambes de style horizontal, noir, X-Large, 1161647	1	Pièce
7100207430	1161627	Harnais de protection antichute 3M™ Protecta® E200 Comfort, positionnement, noir, Small, 1161627	1	Pièce
7100207436	1161633	Harnais de protection antichute 3M™ Protecta® E200 Comfort, positionnement, noir, Small, 1161633	1	Pièce
7100207432	1161629	Harnais de protection antichute 3M™ Protecta® E200 Comfort, positionnement, noir, X-Large, 1161629	1	Pièce
7100207438	1161635	Harnais de protection antichute 3M™ Protecta® E200 Comfort, positionnement, noir, X-Large, 1161635	1	Pièce
7100207446	1161643	Harnais de protection antichute 3M™ Protecta® E200 Standard, jambes de style horizontal, noir, Medium/Large, 1161643	1	Pièce
7100207445	1161642	Harnais de protection antichute 3M™ Protecta® E200 Standard, jambes de style horizontal, noir, Small, 1161642	1	Pièce
7100207447	1161644	Harnais de protection antichute 3M™ Protecta® E200 Standard, jambes de style horizontal, noir, X-Large, 1161644	1	Pièce

Protection contre les chutes

Accessoires pour la protection antichute

Accessoires de harnais de sécurité adaptables pour la protection antichute 3M™

Accessoires de harnais de sécurité adaptables pour la protection antichute 3M™.

- Accessoires pour harnais de protection antichute
- Installation facile et rapide
- Se fixe à la plupart des harnais 3M



Référence	Code produit	Désignation produit	QMC	UV
7100207401	1150493	Dispositif de fixation de longe 3M™ Protecta®, noir, 1150493	1	Paquet
7100204960	2110815	Protections contre l'usure de recharge 3M™ DBI-Sala®, Small, 2110815	1	Paquet
7100230814	1150909	Sangle d'extension pour harnais 3M™ Protecta®, noire, 1150909	1	Pièce
7100209339	9501403	Sangles antitraumatisme de suspension 3M™ DBI-SALA®, 9501403	1	Pièce

Rembourrage de confort du harnais de protection antichute 3M™

Accessoires de rembourrage de confort pour harnais de protection antichute 3M™.

- Accessoires de rembourrage pour les épaules, le dos et les jambes disponibles pour un confort accru du travailleur
- Conceptions de rembourrage de confort adaptables
- Rembourrage de confort conçu pour permettre un retrait ou un remplacement facile



Référence	Code produit	Désignation produit	QMC	UV
7100207402	1150494	Rembourrage de confort pour cuissardes 3M™ Protecta®, 1150494	1	Paquet

Protection contre les chutes

Longes avec amortisseur d'énergie

Longes d'absorption d'énergie 3M™ DBI-SALA® EZ-Stop™

Nos longes d'absorption d'énergie 3M™ DBI-SALA® EZ-Stop™ intègrent une technologie d'absorption d'énergie innovante.

- Utilisez la longe d'absorption d'énergie 3M™ DBI-SALA® EZ-Stop™ avec un harnais antichute 3M dans le cadre d'un système de protection antichute complet
- Étiquettes d'identification protégées pour permettre les inspections et une identification à long terme
- Mousqueton à verrou quart-de-tour léger en aluminium pour une fixation facile et sécurisée sur le corps



Référence	Code produit	Désignation produit	QMC	UV
7100318231	1246545	Longe d'absorption d'énergie 3M™ DBI-SALA® EZ-Stop™, sangle, longe double, 1,65 m, 124654	1	Pièce

Longes extensibles d'absorption d'énergie 3M™ DBI-SALA® EZ-Stop™

Nos longes extensibles d'absorption d'énergie 3M™ DBI-SALA® EZ-Stop™ intègrent une technologie d'absorption d'énergie innovante. Utilisez la longe extensible d'absorption d'énergie 3M™ DBI-SALA® EZ-Stop™ avec un harnais antichute 3M dans le cadre d'un système de protection antichute complet.

- Les sangles élastiques réduisent la longueur de la longe lorsqu'elle n'est pas sous tension, réduisant ainsi le risque de chute et d'accrochage
- Les sanglages élastiques réduisent la longueur de la longe lorsqu'elle n'est pas sous tension, réduisant ainsi le risque de chute et d'accrochage
- Étiquettes d'identification protégées pour permettre les inspections et une identification à long terme



Référence	Code produit	Désignation produit	QMC	UV
7100318235	1246555	Longe extensible d'absorption d'énergie 3M™ DBI-SALA® EZ-Stop™, sangle élastique, longe simple, 1,25 m, 1246555	1	Pièce
7100318236	1246556	Longe extensible d'absorption d'énergie 3M™ DBI-SALA® EZ-Stop™, sangle élastique, longe simple, 2,00 m, 1246556	1	Pièce

Longes d'absorption d'énergie 3M™ Protecta®

Les longes d'absorption d'énergie 3M™ Protecta® sont disponibles dans une variété de matériaux, de longueurs, de types de connexion et de nombre de longes ; il existe une longe antichute appropriée pour toutes les applications et pour les travailleurs de différentes tailles.

- Utilisez les longes d'absorption d'énergie 3M™ Protecta® avec un harnais antichute 3M™ dans le cadre d'un système antichute complet
- Les étiquettes d'identification couvertes restent lisibles et intactes pendant toute la durée de vie du produit
- Certifié CE conforme à la norme EN355



Référence	Code produit	Désignation produit	QMC	UV
7100336137	1260351	Longe d'absorption d'énergie 3M™ Protecta®, corde d'escalade, longe double, 1,80 m, 1260351	1	Pièce

Protection contre les chutes

Longes de positionnement

Longes de maintien en position 3M™ Protecta®

Les longes de maintien au travail 3M™ Protecta® sont fabriquées à partir d'une corde tressée et comportent un dispositif de réglage en longueur. Ils sont disponibles dans une variété de diamètres et de combinaisons de connecteurs pour convenir à de nombreux positionnements au travail.



- Utilisez une Longe de maintien au travail 3M™ Protecta®, qui permet au travailleur d'utiliser une structure ou une échelle fixe pour un support partiel et une stabilité, tout en gardant les mains libres pour effectuer la tâche
- Le dispositif de réglage de longueur vous permet d'ajuster facilement la longe en fonction de vos besoins
- Les extrémités cousues recouvertes d'une gaine thermorétractable permettent une longévité accrue dans les zones à forte usure

Référence	Code produit	Désignation produit	QMC	UV
7100231201	AL422	Longe de maintien au travail 3M™ Protecta®, réglable jusqu'à 2,00 m, AL422	1	Pièce

Longe de maintien en position de travail avec gâchette 3M™ Protecta®

Longe de maintien au travail 3M™ Protecta®, gâchette.



- Utilisez une Longe de maintien au travail 3M™ Protecta® avec gâchette, qui permet au travailleur d'utiliser une structure ou une échelle fixe pour un support partiel et une stabilité, tout en gardant les mains libres pour effectuer la tâche
- Le dispositif de déclenchement par gâchette permet un réglage simple pour une position de maintien de travail parfaite
- La corde d'escalade de 10,5 mm est durable et facile à régler grâce au dispositif de déclenchement à gâchette

Référence	Code produit	Désignation produit	QMC	UV
7100230815	1200314	Longe de maintien de travail avec gâchette 3M™ Protecta® réglable jusqu'à 2,00 m, 1200314	1	Pièce

Longes de retenue 3M™ Protecta®

Nos longes de fixation en corde 3M™ Protecta® sont la solution idéale en termes d'élément de fixation dans un système de retenue. En corde tressée polyamide avec couture de sécurité. Diamètre de la corde : 10,5 mm.

- La longe de retenue de corde 3M™ Protecta® fait partie d'un système de retenue qui empêche l'utilisateur de se déplacer dans une zone où il pourrait être exposé à un risque de chute
- Fabriqué à partir d'une corde polyamide tressée flexible et durable de 10,5 mm de diamètre
- Les extrémités cousues avec gaine thermorétractable assurent une plus grande durabilité et une durée de vie accrue du produit



Référence	Code produit	Désignation produit	QMC	UV
7100231200	AL410C2	Longe de retenue de corde 3M™ Protecta®, seule jambe, 1,30 m, AL410C2	1	Pièce
7100208175	AL432/1	Longe de retenue de corde 3M™ Protecta®, longe double, 1,3 m, AL432/1	1	Pièce
7100231199	AL410C	Longe de retenue de corde 3M™ Protecta®, sangle de jambe simple, 1,00 m, AL410C	1	Pièce
7100208213	AL415C	Longe de retenue de corde 3M™ Protecta®, sangle de jambe simple, 1,50 m, AL415C	1	Pièce
7100207499	AL420C2	Longe de retenue de corde 3M™ Protecta®, sangle de jambe simple, 2,00 m, AL420C2	1	Pièce

Protection contre les chutes

Enrouleurs à rappel automatique

Focus

Enrouleur antichute à rappel automatique 3M™ DBI-SALA® Nano-Lok™



L'enrouleur antichute à rappel automatique 3M™ DBI-SALA® Nano-Lok™ est léger, compact et se porte facilement sur le dos de l'utilisateur. Il est conçu pour ne pas entraver les mouvements et peut également être utilisé comme remplacement de longe. Compatible avec les connexions au niveau des épaules et des pieds et disponible en plusieurs configurations, l'enrouleur antichute à rappel automatique 3M™ DBI-SALA® Nano-Lok™ offre une polyvalence pour de nombreuses applications industrielles différentes. Enrouleur antichute à rappel automatique, à sangle de jambe simple, extrêmement compacte et léger, conçu pour le travail en hauteur.

- Ligne de vie rétractable, à sangle de jambe simple, extrêmement compacte et légère, conçue pour le travail en hauteur
- Le système de freinage perfectionné permet une distance d'arrêt aussi faible que 1.5 m (5 pieds) - jusqu'à 4.9 m (16.1 pieds) de moins que les langes antichute
- Le système de connexion rapide réduit le temps de connexion et de déconnexion

Référence	Code produit	Désignation produit	QMC	UV
7100220263	3101298	Enrouleur antichute à rappel automatique 3M™ DBI-SALA® Nano-Lok™, double, sangle, 2 m, 3101298	1	Pièce
7100220268	3101208	Enrouleur antichute à rappel automatique 3M™ DBI-SALA® Nano-Lok™, sangle de jambe simple, sangle, 2 m, 3101208	1	Pièce

Enrouleur antichute à rappel automatique 3M™ Protecta®



L'enrouleur antichute à rappel automatique 3M™ Protecta® est durable mais léger et offre une solution de protection antichute économique, sans compromettre les performances ou la sécurité. L'enrouleur antichute à rappel automatique 3M™ Protecta® est disponible en plusieurs longueurs et matériaux présentant une conception qui contribue à assurer la longévité. Conçu pour le travailleur, il est doté d'un boîtier empilable, d'un enrouleur à rappel automatique en toile ou en câble d'acier et d'un point d'ancrage pivotant intégré pour plus de confort et de facilité d'utilisation. Disponible en configurations enrouleur à rappel automatique, enrouleur à rappel automatique personnelle, enrouleur à rappel automatique pour arête avant et enrouleur à rappel automatique de sauvetage.

- Boucle de connecteur d'ancrage pivotante et mousqueton
- Conception de boîtier en matière thermoplastique ou en aluminium
- Conception compacte et légère

Référence	Code produit	Désignation produit	QMC	UV
7100188801	3590520	Enrouleur antichute à rappel automatique 3M™ Protecta®, 6,00 m, 3590520	1	Pièce
7100188805	3590570	Enrouleur antichute à rappel automatique 3M™ Protecta®, 15,0 m, 3590570	1	Pièce
7100188807	3590610	Enrouleur antichute à rappel automatique 3M™ Protecta®, 20,0 m, 3590610	1	Pièce
7100230835	3590545	Enrouleur antichute à rappel automatique 3M™ Protecta®, arête avant, 12,0 m, 3590545	1	Pièce
7100188803	3590521	Enrouleur antichute à rappel automatique 3M™ Protecta®, câble, 10,0 m, 3590521	1	Pièce
7100230836	3591002	Enrouleur antichute à rappel automatique 3M™ Protecta®, secours carter aluminium, câble, 15,0 m, 3591002	1	Pièce

Protection contre les chutes

Coulisseaux sur corde et sur câble

Coulisseaux manuels 3M™ Protecta® Viper™ LT

Le dispositif de coulisseau 3M™ Protecta® Viper™ LT est un dispositif léger d'arrêt de chute doté d'une fonction de verrouillage automatique pour plus de sécurité

- Système d'ouverture simple
- Fonction de verrouillage automatique
- Fabriqué en aluminium revêtu de peinture poudre pour une meilleure résistance à la corrosion



Référence	Code produit	Désignation produit	QMC	UV
7100231207	AC4002	Coulisseau manuel avec absorbeur d'énergie 3M™ Protecta® Viper™ LT, AC4002	1	Pièce

Tripodes

Trépieds 3M™ PROTECTA® en aluminium

Trépied en aluminium de 2,4 m avec pieds ajustables, chaîne de sécurité et pieds antidérapants.

- Trépied de 2.4 m en aluminium
- Pieds télescopiques ajustables
- Patins antidérapants



Référence	Code produit	Désignation produit	QMC	UV
7012791747	AM100	Trépieds 3M™ PROTECTA® en aluminium	1	Pièce

Lignes de vie horizontales

Systèmes de ligne de vie horizontale rétractable 3M™ DBI-SALA® EZ-Line™

3M™ DBI-SALA® EZ-Line™ est un système de ligne de vie horizontale temporaire.

- Le système rétractable de 18 m peut être réglé à des longueurs variables
- Ligne de vie robuste en câble galvanisé 6,25 mm 7×19
- Poignée ergonomique facile à transporter



Référence	Code produit	Désignation produit	QMC	UV
7100231231	7605061	Système de ligne de vie horizontale à enrouleur 3M™ DBI-SALA® EZ-Line™, 18,3 m, 7605061	1	Pièce

Protection contre les chutes

Protection antichute d'outil

Accessoires corporels pour la protection antichute d'outils 3M™ DBI-SALA®



Accessoires corporels pour la protection antichute d'outils 3M™ DBI-SALA® avec divers points d'attache de mise à disposition d'outils

- Compatibles avec les accessoires pour la protection antichute d'outils 3M™ DBI-SALA®
- Fournissent aux travailleurs un point d'attache pour sécuriser les outils et les accessoires tout en travaillant en hauteur
- Plusieurs options de point d'attache et de capacité

Référence	Code produit	Désignation produit	QMC	UV
7100207400	1150492	Porte-mousqueton 3M™ Protecta®, 1150492	2	Paquet
7100230443	1500085	Protection antichute d'outils 3M™ DBI-SALA®, bracelet réglable avec cordon, 1500085	1	Paquet
7100230429	1500087	Protection antichute d'outils 3M™ DBI-SALA®, bracelet réglable avec écarteur et déclencheur, paquet de 10, 1500087	1	Paquet
7100220229	1500083	Protection antichute d'outils 3M™ DBI-SALA®, bracelet réglable, 1500083	1	Paquet

Étui de protection antichute d'outils 3M™ DBI-SALA®



L'étui à outils 3M™ DBI-SALA® permet à vos outils d'être attachés en toute sécurité lorsque vous travaillez en hauteur, ce qui réduit considérablement les risques d'incidents liés à la chute d'objets.

- Compatible avec les harnais 3M™ DBI-SALA® et Protecta®
- Diverses options d'étui pour s'aligner sur les outils requis pour le travail
- Certains modèles disponibles sont ventilés et conçus pour garder l'étui au sec

Référence	Code produit	Désignation produit	QMC	UV
7010595540	1500099	Protection antichute d'outils 3M™ DBI-SALA®, coulisseau moyen pour ruban à mesurer, 1500099	1	Pièce
7100214244	1500165	Protection antichute d'outils 3M™ DBI-SALA®, grand coulisseau pour ruban à mesurer, 1500165	1	Pièce
7100225321	1500092	Protection antichute d'outils 3M™ DBI-SALA®, étui pour bombe aérosol/bouteille avec longe spiralée à clipser, 1500092	1	Pièce
7100204365	1500104	Protection antichute d'outils 3M™ DBI-SALA®, étui à outil unique avec enrouleur, fixation de harnais, 1500104	1	Pièce
7100230444	1500109	Protection antichute d'outils 3M™ DBI-SALA®, étui à outils double avec 2 enrouleurs, attache de harnais, 1500109	1	Pièce
7100230430	1500107	Protection antichute d'outils 3M™ DBI-SALA®, étui à outils double avec 2 enrouleurs, ceinture, 1500107	1	Pièce
7100204366	1500100	Protection antichute d'outils 3M™ DBI-SALA®, étui à ruban à mesurer avec enrouleur et coulisseau, moyen, 1500100	1	Pièce

Protection contre les chutes

Protection antichute d'outils 3M™ DBI-SALA® pour seaux et pochettes

Seaux et pochettes à outils 3M™ DBI-SALA® à utiliser lors de travaux en hauteur.



- Compatible avec les systèmes et composants de protection antichute 3M™ DBI-SALA® et Protecta®
- Permettre aux travailleurs de sécuriser les outils et accessoires tout en travaillant en hauteur
- Plusieurs matériaux, systèmes de fermeture et options de points d'attache

Référence	Code produit	Désignation produit	QMC	UV
7100156938	1500119	Protection antichute d'outils 3M™ DBI-SALA®, pochette de pièces, toile noire, petit, 1500119	1	Pièce
7100214255	1500120	Protection antichute d'outils 3M™ DBI-SALA®, pochette de pièces, toile, camouflage, 1500120	1	Pièce
7100157156	1500123	Protection antichute d'outils 3M™ DBI-SALA®, pochette de pièces, toile, noir, très profond, 1500123	1	Pièce
7100214256	1500121	Protection antichute d'outils 3M™ DBI-SALA®, pochette de pièces, toile, orange, 1500121	1	Pièce
7100214257	1500122	Protection antichute d'outils 3M™ DBI-SALA®, pochette de pièces, vinyle, jaune, 1500122	1	Pièce

Protection antichute d'outils 3M™ DBI-SALA®

Les accessoires pour outils 3M™ DBI-SALA® sont une solution économique pour attacher rapidement les outils.



- Compatible avec les accessoires de protection antichute d'outils 3M™ DBI-SALA®
- Fournit aux travailleurs un point d'attache pour sécuriser les outils et les accessoires tout en travaillant en hauteur
- Plusieurs options de point d'attache et de capacité

Référence	Code produit	Désignation produit	QMC	UV
7100214245	1500009	Anneau en D d'accrochage avec cordon 3M™ DBI-SALA®, 1500009	1	Paquet
7100214250	1500003	Anneau en D d'accrochage 3M™ DBI-SALA®, 1,3 cm x 5,7 cm, 1500003	10	Paquet
7100210210	1500007	Anneau en D d'accrochage 3M™ DBI-SALA®, 2,5 cm x 8,9 cm, 1500007	1	Paquet
7100204961	1500169	Ruban pose rapide 3M™ DBI-SALA® II, bleu, 2,54 cm x 274 cm, 1500169	10	Paquet
7100217304	1500175	Ruban pose rapide 3M™ DBI-SALA® II, jaune, 2,54 cm x 274 cm, 1500175	10	Paquet

Protection contre les chutes

Longes de protection antichute d'outils 3M™ DBI-SALA®

Utilisez les longes d'outil de corps de protection antichute d'outils 3M™ DBI-SALA® afin de réduire les risques d'incidents liés à la chute d'un objet.

- Compatible avec les accessoires 3M™ DBI-SALA® de protection antichute pour outils
- Permettre aux travailleurs de sécuriser les outils et accessoires tout en travaillant en hauteur
- Capacités, matériaux, longueurs et options de connecteurs multiples



Référence	Code produit	Désignation produit	QMC	UV
7100209333	1500047	Longe d'outils d'extenseur à mousqueton et boucle pour protection antichute d'outils 3M™ DBI-SALA®, 1500047	1	Pièce
7100209334	1500049	Longe à outil élastique à mousqueton et boucle 3M™ DBI-SALA®, usage moyen, 1500049	1	Pièce
7100230432	1500048	Protection antichute d'outils 3M™ DBI-SALA® longe d'outil d'extenseur à mousqueton et boucle, paquet de 10, 1500048	1	Paquet
7100225280	1500068	Protection antichute d'outils 3M™ DBI-SALA® longe spiralée à gâchettes, 1500068	1	Paquet
7100214243	1500160	Protection antichute d'outils 3M™ DBI-SALA®, longe à mousquetons avec têtes pivotantes, paquet de 10, 1500160	10	Paquet



Les travailleurs risquent leur vie tous les jours, c'est pourquoi leur sécurisation doit être anticipée bien en amont. Personne ne comprend mieux cette problématique que le service Protection antichute de 3M™. Notre formation repose sur plus de 70 ans d'expertise et de mise en œuvre de solutions sur des chantiers du monde entier.

Nous répondons toujours présent lorsqu'il s'agit de protéger votre lieu de travail. Nous proposons des formations approfondies dans des centres de formation d'envergure internationale, en nous reposant sur des programmes standard ou personnalisés selon votre besoin.

Nos services de formation incluent les points suivants :

- Des installations régionales afin d'éviter le déplacement d'un grand nombre de personnes ou la possibilité de dispenser des cours sur vos propres sites.
- La possibilité d'établir le programme dudit cours pour assurer la conformité de la formation aux exigences spécifiques de votre entreprise.
- Un accès à la gamme d'équipements de protection antichute la plus large, et la possibilité de les utiliser pour s'assurer que les stagiaires bénéficient d'une formation optimale.

Nos formations complètes proposent une expérience pratique au moyen de cours portant sur la protection antichute, les dispositifs antichute et le sauvetage industriel dans nos centres de formation modernes situés en Europe, ainsi que par le biais d'interventions sur site personnalisées selon vos besoins.

Scannez le code QR pour en savoir plus.



Index de produits

Référence	Page
7000000142	49
7000000144	50
7000000145	51
7000000147	50
7000000149	51
7000000151	51
7000000156	57
7000000157	59
7000000158	56
7000000159	56
7000000182	165
7000000183	166
7000000184	165
7000000206	166
7000000221	161
7000000223	166
7000000225	165
7000000226	165
7000000227	165
7000000230	167
7000000236	169
7000001897	22
7000001898	22
7000001945	23
7000002042	22
7000002387	89
7000002409	89
7000006980	11
7000009698	114
7000009701	115
7000021315	20
7000027992	51
7000027993	57
7000028006	167
7000028010	163
7000028023	169
7000028033	169
7000028043	162
7000028044	161
7000028045	171
7000028051	171
7000028062	164
7000028067	163
7000028072	171
7000028074	162
7000028075	162
7000029587	22
7000029735	20
7000030030	11
7000030031	11
7000032083	20
7000032466	139
7000032480	143
7000032481	143
7000032483	143
7000032493	141
7000032494	141
7000032497	145

Référence	Page
7000032498	145
7000032500	145
7000032501	146
7000034318	180
7000034319	180
7000034320	180
7000034321	180
7000034734	11
7000034738	11
7000034739	11
7000034740	11
7000034746	20
7000034747	20
7000034749	20
7000034750	20
7000034751	20
7000034761	176
7000034762	176
7000034763	176
7000034764	176
7000034776	181
7000034777	181
7000037673	20
7000037674	20
7000037675	20
7000038198	76
7000038199	78
7000038200	78
7000038202	77
7000038203	76
7000038205	84
7000038207	84
7000038208	84
7000038210	84
7000038211	85
7000038212	85
7000038216	118
7000039616	84
7000039617	84
7000039618	84
7000039619	84
7000039620	84
7000039621	84
7000039622	85
7000039623	85
7000039624	85
7000039648	106
7000039650	106
7000039681	85
7000039713	114
7000039714	114
7000039715	114
7000039716	114
7000039717	114
7000039718	114
7000039719	115
7000039720	115
7000039721	115

Référence	Page
7000039722	115
7000042672	41
7000042673	59
7000042674	59
7000042675	54
7000042676	59
7000042677	59
7000042678	59
7000042683	57
7000042684	58
7000042685	58
7000042907	56
7000042917	57
7000043086	138
7000044241	59
7000044242	59
7000044300	49
7000044301	50
7000044302	51
7000044308	58
7000044309	58
7000044338	158
7000044367	168
7000044371	167
7000044404	57
7000044405	54
7000044425	54
7000044453	170
7000044485	170
7000044487	171
7000044488	171
7000044490	170
7000044502	170
7000044527	163
7000044531	170
7000044560	156
7000044564	159
7000044571	170
7000044572	170
7000044573	170
7000044586	162
7000052348	20
7000052710	77
7000052711	77
7000052712	76
7000052713	75
7000052714	75
7000052715	77
7000052844	76
7000052845	77
7000052849	75
7000052851	79
7000052881	88
7000052882	88
7000052909	11
7000059880	55
7000059883	20
7000061550	21

Référence	Page
7000061554	14
7000061556	14
7000061558	21
7000061868	146
7000061918	139
7000061919	139
7000061920	139
7000061921	139
7000061922	139
7000061924	143
7000061926	145
7000061933	144
7000061936	141
7000061941	145
7000061943	145
7000062167	141
7000062428	145
7000062429	145
7000062781	144
7000062782	144
7000062783	144
7000062786	144
7000062913	141
7000062914	144
7000062915	144
7000077079	14
7000077080	14
7000079742	15
7000079751	28
7000085107	180
7000085108	180
7000085109	180
7000085110	180
7000087291	28
7000088345	60
7000088638	182
7000088787	11
7000089105	20
7000089106	20
7000089396	76
7000089404	80
7000089406	80
7000089407	80
7000089416	122
7000089590	174
7000089591	174
7000089592	174
7000089593	174
7000089594	174
7000089595	174
7000089596	174
7000089611	175
7000089612	175
7000089613	175
7000089614	175
7000089615	175
7000089616	175
7000089617	175

Index de produits

Référence	Page
7000089618	175
7000089619	175
7000089620	175
7000089621	175
7000089622	175
7000089623	175
7000089624	175
7000089632	175
7000089633	175
7000089634	175
7000089635	175
7000089636	175
7000089637	175
7000089638	175
7000089642	176
7000089643	176
7000089644	176
7000089661	174
7000089662	174
7000089663	174
7000089664	174
7000089665	174
7000089666	174
7000089667	174
7000089687	179
7000089688	179
7000089689	179
7000089690	179
7000089691	179
7000089692	179
7000089693	179
7000089695	181
7000089696	181
7000089697	181
7000089698	181
7000089699	181
7000089708	181
7000089709	181
7000089710	181
7000089711	181
7000089712	181
7000089713	181
7000089714	181
7000089715	182
7000089717	182
7000089719	182
7000089720	182
7000089721	182
7000103721	78
7000103729	80
7000103730	80
7000103732	75
7000103733	75
7000103736	76
7000103747	77
7000103748	76
7000103751	115
7000103752	171

Référence	Page
7000103757	78
7000103770	116
7000103777	76
7000103787	86
7000103788	121
7000103790	118
7000103791	121
7000103792	121
7000103793	121
7000103796	78
7000103820	118
7000103823	115
7000103850	115
7000103853	117
7000103854	117
7000103855	117
7000103856	117
7000103857	117
7000103918	58
7000103964	56
7000103966	53
7000103967	57
7000103970	55
7000103971	53
7000103972	54
7000103973	54
7000103975	53
7000103979	58
7000103980	58
7000103987	82
7000103988	82
7000103989	82
7000103993	83
7000103994	83
7000103995	83
7000103996	83
7000104037	49
7000104045	87
7000104046	87
7000104048	87
7000104049	87
7000104051	115
7000104052	115
7000104055	115
7000104061	60
7000104063	58
7000104116	76
7000104156	118
7000104176	14
7000104177	14
7000104178	14
7000104208	118
7000104209	118
7000104210	118
7000104211	118
7000104212	118
7000104213	118
7000107754	86

Référence	Page
7000107763	84
7000107783	125
7000107956	125
7000107973	85
7000107979	85
7000108016	87
7000108023	104
7000108029	124
7000108175	123
7000108283	103
7000108287	114
7000108288	114
7000108289	114
7000108290	114
7000108291	114
7000108292	114
7000108293	114
7000108294	114
7000108295	114
7000108296	114
7000108297	114
7000108298	114
7000108315	116
7000108316	115
7000108317	115
7000108322	114
7000108376	101
7000108492	95
7000108538	101
7000108540	99
7000108541	99
7000108542	99
7000108590	28
7000108833	104
7000109011	176
7000109012	176
7000109013	176
7000109014	176
7000109015	176
7000109016	176
7000127268	105
7000144498	41
7000144499	56
7000144501	53
7000144502	53
7000144503	53
7000144504	53
7000144505	53
7000144517	169
7000144522	167
7000144525	164
7000144541	163
7000144936	125
7000146481	124
7000146845	15
7000146847	15
7000146849	15
7000147271	106

Référence	Page
7010043778	171
7010044372	106
7010528331	146
7010595540	197
7012791747	196
7100001460	171
7100001829	57
7100001960	115
7100002023	114
7100003010	11
7100003083	167
7100004634	23
7100004635	22
7100005643	53
7100005806	58
7100006000	20
7100006209	139
7100006955	56
7100006958	54
7100007089	53
7100010253	53
7100010410	144
7100010431	143
7100010682	139
7100011265	123
7100011287	50
7100011654	170
7100014390	145
7100015050	20
7100015051	18
7100015052	18
7100015401	51
7100015922	177
7100015923	177
7100015949	177
7100015967	177
7100015974	18
7100015978	177
7100015991	177
7100015993	177
7100015994	177
7100015996	177
7100016000	177
7100016004	177
7100016008	177
7100016012	177
7100016018	177
7100016085	107
7100016690	166
7100016691	166
7100016700	115
7100016704	122
7100016860	166
7100018809	36
7100018861	36
7100018994	14
7100018995	14
7100020282	53

Index de produits

Référence	Page
7100020699	14
7100020971	38
7100020995	38
7100020996	38
7100020997	38
7100020998	38
7100020999	38
7100021096	59
7100021247	55
7100021248	55
7100021251	55
7100021252	55
7100021255	55
7100021336	55
7100022221	163
7100024108	60
7100029146	118
7100029680	121
7100030107	115
7100031602	157
7100031606	171
7100031854	171
7100032397	161
7100032898	160
7100033247	115
7100033454	115
7100033455	115
7100033456	115
7100033457	115
7100035841	58
7100035843	55
7100035845	55
7100035846	57
7100036529	178
7100036882	53
7100038562	56
7100040086	178
7100040087	178
7100040415	178
7100040416	178
7100041597	178
7100048964	176
7100048967	176
7100048969	176
7100049480	124
7100050720	27
7100052193	20
7100052199	176
7100053532	37
7100055314	54
7100057145	11
7100062125	88
7100062126	90
7100062128	90
7100063118	104
7100063882	57
7100063883	57
7100063886	59

Référence	Page
7100063895	59
7100063944	57
7100064141	60
7100064142	58
7100064281	105
7100064410	87, 105
7100064519	106
7100064600	106
7100064607	106
7100064688	106
7100064963	81
7100066103	27
7100066104	27
7100066105	27
7100066371	94
7100066387	94
7100067410	106
7100069524	56
7100069736	89
7100074090	95
7100074368	142
7100075338	106
7100075611	106
7100077171	117
7100077179	117
7100077208	117
7100077212	117
7100077280	117
7100077281	117
7100078880	132
7100078881	136
7100078882	136
7100078883	136
7100078986	132
7100078987	132
7100078988	132
7100078989	132
7100079870	51
7100079871	51
7100079872	51
7100079873	51
7100079874	51
7100080184	136
7100080185	136
7100080186	136
7100080187	136
7100080220	166
7100080221	161
7100080223	168
7100080224	167
7100080227	165
7100080228	165
7100080229	165
7100080231	169
7100080240	163
7100080246	168
7100080248	163
7100080252	55

Référence	Page
7100080253	168
7100080254	124
7100080258	136
7100081292	146
7100081293	146
7100081542	11
7100081543	11
7100082483	124
7100082484	124
7100083193	115
7100088372	106
7100088416	101
7100088417	101
7100088423	98
7100088424	98
7100088455	98
7100088456	98
7100089592	79
7100090450	165
7100090451	169
7100091323	11
7100092247	166
7100092252	166
7100092586	125
7100092588	125
7100092589	125
7100095525	82
7100095526	82
7100095550	83
7100095551	83
7100097605	83
7100098846	35
7100098908	35
7100099097	105
7100099577	55
7100099853	56
7100099854	56
7100099908	56
7100099909	58
7100100079	167
7100100262	80
7100100263	78
7100100637	78
7100100638	78
7100101091	11
7100101874	104
7100102568	146
7100103087	95
7100103396	116
7100103558	116
7100103562	116
7100103563	116
7100103587	116
7100103588	116
7100104114	165
7100104115	165
7100104141	169
7100104142	166

Référence	Page
7100104310	20
7100104312	20
7100104317	20
7100104324	116
7100104327	20
7100104449	116
7100106682	167
7100108745	166
7100108831	166
7100111802	77
7100112082	168
7100112102	106
7100112112	106
7100112180	131
7100112335	156
7100112650	167
7100112712	135
7100112713	135
7100112715	135
7100112716	135
7100112717	135
7100112718	135
7100112721	135
7100112724	135
7100112725	146
7100113098	13
7100113101	13
7100113102	13
7100113103	13
7100113104	27
7100113748	106
7100113964	104
7100114612	133
7100114613	133
7100114634	161
7100114948	133
7100115362	171
7100116822	170
7100116824	156
7100122439	104
7100134313	10
7100134314	10
7100135289	54
7100135719	163
7100137832	59
7100137850	60
7100137903	60
7100137904	60
7100137905	60
7100138120	10
7100138357	10
7100140500	41
7100140750	124
7100144401	166
7100146291	143
7100146292	143
7100148026	132
7100148052	132

Index de produits

Référence	Page
7100148072	132
7100148074	132
7100148075	132
7100148081	132
7100148082	132
7100148456	163
7100148985	123
7100150921	58
7100150925	53
7100153224	19
7100153226	19
7100153231	19
7100153235	19
7100153236	19
7100153423	100
7100153479	100
7100153481	100
7100156938	198
7100157156	198
7100161510	170
7100166681	157
7100166682	157
7100166688	157
7100166689	157
7100166694	39
7100166696	158
7100166697	158
7100166698	158
7100166702	157
7100166705	157
7100166706	157
7100166720	157
7100166734	157
7100166735	157
7100167200	171
7100167238	170
7100167239	167
7100167240	167
7100167242	161
7100167292	170
7100167333	169
7100167362	168
7100167881	164
7100169180	38
7100169234	168
7100171980	13
7100172005	13
7100172006	13
7100173404	168
7100173966	171
7100175093	112
7100175094	112
7100175095	112
7100175096	112
7100175097	112
7100175098	112
7100175099	112
7100175100	112

Référence	Page
7100175101	112
7100175511	112
7100175512	112
7100175533	112
7100175534	112
7100175535	112
7100175536	112
7100175537	112
7100175538	113
7100175539	113
7100175545	113
7100175546	113
7100175547	113
7100175553	113
7100175587	123
7100175589	123
7100175590	123
7100175591	113
7100175592	113
7100175593	113
7100175594	113
7100175595	113
7100175596	113
7100175597	113
7100175598	113
7100175599	113
7100175600	113
7100175601	113
7100175602	113
7100175603	113
7100175604	113
7100175605	113
7100175606	113
7100176840	121
7100176968	121
7100176969	121
7100176972	121
7100180680	124
7100180681	123
7100180682	123
7100180703	123
7100181383	167
7100181452	169
7100181558	23
7100184498	27
7100185109	133
7100185183	142
7100185268	133
7100185269	133
7100185278	133
7100185279	131
7100185289	133
7100185290	142
7100185291	133
7100185292	133
7100185618	160
7100185762	107
7100185795	107

Référence	Page
7100185797	107
7100185799	107
7100185800	107
7100185817	167
7100185829	168
7100185830	168
7100185831	170
7100185832	167
7100185833	167
7100185834	171
7100185839	167
7100185841	168
7100185845	167
7100185847	167
7100185852	160
7100186963	167
7100188168	27
7100188801	195
7100188803	195
7100188805	195
7100188807	195
7100189372	56
7100189597	56
7100189979	167
7100190170	165
7100190171	168
7100191443	107
7100191444	107
7100191825	168
7100193170	107
7100193227	107
7100193228	107
7100193229	107
7100194360	94
7100194736	131
7100194738	131
7100195906	98
7100195960	98
7100195961	98
7100195976	98
7100196045	98
7100196882	178
7100197270	19
7100197283	19
7100197284	19
7100197285	19
7100197286	19
7100197481	19
7100197556	107
7100197565	107
7100197566	107
7100197568	107
7100197572	107
7100197718	107
7100197719	107
7100198128	178
7100198129	178
7100198130	178

Référence	Page
7100198131	178
7100198132	178
7100198241	178
7100199150	12
7100199151	12
7100199170	12
7100199244	12
7100199505	12
7100199506	12
7100199511	12
7100199512	12
7100201938	100
7100202350	165
7100202360	169
7100202361	169
7100202396	169
7100203041	171
7100203042	171
7100203048	168
7100203150	102
7100203297	102
7100203298	102
7100203299	102
7100203302	102
7100203635	101
7100203636	101
7100203637	101
7100203638	102
7100203639	102
7100204034	160
7100204365	197
7100204366	197
7100204388	100
7100204418	100
7100204419	100
7100204960	192
7100204961	198
7100205297	97
7100205299	97
7100205302	97
7100205304	97
7100205305	166
7100205307	170
7100205729	102
7100206559	120
7100206560	120
7100206561	120
7100206562	120
7100206581	120
7100206582	120
7100206586	120
7100206593	120
7100206891	19
7100206892	19
7100207096	120
7100207323	107
7100207400	197
7100207401	192

Index de produits

Référence	Page
7100207402	192
7100207412	191
7100207413	191
7100207414	191
7100207418	191
7100207419	191
7100207420	191
7100207430	191
7100207431	191
7100207432	191
7100207436	191
7100207437	191
7100207438	191
7100207445	191
7100207446	191
7100207447	191
7100207448	191
7100207449	191
7100207450	191
7100207499	194
7100208068	120
7100208175	194
7100208213	194
7100208382	137
7100208751	137
7100208793	137
7100208815	137
7100208817	137
7100208818	137
7100208819	137
7100208820	137
7100208825	137
7100208826	137
7100209252	140
7100209333	198
7100209334	199
7100209339	192
7100209340	140
7100209384	140
7100209413	140
7100209416	140
7100209425	140
7100209426	140
7100209427	140
7100209428	140
7100209430	140
7100209600	137
7100210210	198
7100214243	199
7100214244	197
7100214245	198
7100214250	198
7100214255	198
7100214256	198
7100214257	198
7100214328	176
7100216191	142
7100216192	142

Référence	Page
7100216261	138
7100216507	138
7100216514	142
7100216582	142
7100216595	138
7100216617	142
7100216621	138
7100216848	177
7100216889	177
7100217010	177
7100217012	177
7100217304	198
7100217397	164
7100217750	119
7100217836	120
7100217837	119
7100217838	119
7100217844	119
7100217846	119
7100217847	119
7100217850	120
7100217852	119
7100217854	119
7100217856	119
7100217857	119
7100217858	119
7100217859	119
7100217860	120
7100217861	119
7100217862	119
7100217863	119
7100217864	119
7100217865	119
7100217866	119
7100217867	119
7100217868	119
7100217873	119
7100217874	119
7100217875	119
7100217876	119
7100217877	119
7100217946	140
7100218079	140
7100218150	137
7100218151	138
7100218153	137
7100218163	138
7100218306	138
7100218783	56
7100219827	107
7100220229	197
7100220238	187
7100220263	195
7100220268	195
7100220423	137
7100220865	107
7100222333	164
7100222674	54

Référence	Page
7100222675	54
7100224037	107
7100224039	107
7100225280	199
7100225321	197
7100229259	99
7100229277	99
7100230429	197
7100230430	197
7100230432	199
7100230443	197
7100230444	197
7100230814	192
7100230815	194
7100230828	186
7100230835	195
7100230836	195
7100231199	194
7100231200	194
7100231201	194
7100231202	186
7100231205	186
7100231206	186
7100231207	196
7100231231	196
7100232846	119
7100232855	124
7100233732	37
7100233763	37
7100233764	35
7100233765	35
7100233766	37
7100233767	35
7100236681	28
7100236811	54
7100236812	56
7100236816	28
7100236821	28
7100236838	54
7100236843	53
7100236853	55
7100236854	55
7100236885	17
7100236941	17
7100236942	17
7100236989	18
7100237033	18
7100237055	59
7100237883	55
7100237884	55
7100240278	105
7100240431	105
7100240432	105
7100240624	104
7100240628	20
7100241118	124
7100243117	186
7100243141	146

Référence	Page
7100243142	134
7100243934	134
7100243935	146
7100243943	146
7100243963	134
7100243964	134
7100243969	131
7100243970	136
7100243971	134
7100243977	134
7100243978	134
7100243979	134
7100243980	134
7100243987	142
7100243988	139
7100243989	134
7100243995	134
7100244022	134
7100244045	134
7100244046	131
7100244047	131
7100244048	131
7100244049	136
7100244050	139
7100244060	131
7100244061	131
7100244062	134
7100244063	136
7100244064	131
7100244065	139
7100244066	136
7100244069	139
7100244145	146
7100244200	142
7100244201	134
7100245437	105
7100246136	125
7100246983	104
7100246985	104
7100246986	104
7100247026	104
7100247316	124
7100247722	105
7100249088	64
7100249097	64
7100249356	64
7100251921	65
7100253622	104
7100254233	28
7100256062	179
7100256071	49
7100256086	171
7100256090	167
7100256092	171
7100256131	159
7100256138	179
7100256139	179
7100256140	179

Index de produits

Référence	Page
7100256143	179
7100256144	179
7100256145	179
7100256282	97
7100256283	97
7100256371	164
7100256562	154
7100256658	96
7100256659	168
7100256707	124
7100257811	96
7100257812	154
7100257837	162
7100257936	49
7100257937	49
7100257943	159
7100257944	154
7100257945	154
7100257946	165
7100258110	159
7100258326	159
7100258327	159
7100258328	159
7100258667	49
7100258668	49
7100258808	36
7100258809	36
7100258810	36
7100258908	10
7100258909	10
7100258910	10
7100258911	10
7100258912	10
7100258913	10
7100259002	161
7100259107	157
7100259576	36
7100260622	21
7100260627	21
7100260628	21
7100260643	21
7100260644	21
7100260645	21
7100260646	21
7100260718	56
7100260719	56
7100262626	17
7100262627	17
7100262628	17
7100262855	94
7100264326	105
7100264725	21
7100264730	53
7100264834	21
7100264835	21
7100264836	21
7100264837	21
7100264841	21

Référence	Page
7100265015	21
7100265016	40
7100265024	15
7100265025	56
7100265026	40
7100265028	42
7100265033	40
7100265034	42
7100265035	42
7100265036	42
7100265044	15
7100265048	42
7100265049	42
7100265050	61
7100265060	42
7100265070	15
7100265071	15
7100265072	15
7100265073	15
7100265074	18
7100265075	18
7100265192	53
7100265213	56
7100265218	54
7100265222	16
7100265223	16
7100265228	16
7100265229	15
7100265235	15
7100265236	18
7100265238	42
7100265239	21
7100265523	21
7100265524	15
7100265593	23
7100266028	21
7100266031	21
7100266045	60
7100266123	36
7100271680	103
7100277744	162
7100277745	162
7100278098	28
7100279645	163
7100279646	163
7100282441	168
7100282733	96
7100288125	162
7100288287	79
7100290153	124
7100290670	122
7100290789	39
7100293324	40
7100293325	39
7100293327	40
7100293328	40
7100293329	40
7100293330	40

Référence	Page
7100293333	57
7100295035	40
7100299964	39
7100300071	54
7100316738	190
7100316739	190
7100316740	190
7100316741	190
7100316742	190
7100316763	190
7100316767	190
7100316768	190
7100316769	190
7100316770	190
7100316771	190
7100316772	190
7100316776	189
7100316777	189
7100316778	189
7100316779	189
7100316780	189
7100316781	188
7100316782	188
7100316783	188
7100316784	188
7100316785	188
7100316786	188
7100316789	189
7100318231	193
7100318235	193
7100318236	193
7100318463	158
7100318464	158
7100318468	158
7100318469	155
7100318470	155
7100319511	155
7100320517	170
7100320518	160
7100320519	160
7100320681	155
7100322647	121
7100324729	187
7100326938	83
7100326939	82
7100327037	121
7100336137	193
7100337285	154

Conditions générales de vente de 3M en France

Article 1er — Champ d'application

Les présentes conditions générales de vente s'appliquent à compter du 1^{er} janvier 2024, à l'exclusion de toutes conditions d'achat de l'acheteur et conditions de vente antérieures du Vendeur, à toutes les ventes de produits et prestations de services conclues par 3M France (ci-après le « Vendeur »), auprès des acheteurs professionnels (ci-après l'« Acheteur ») pour la France Métropolitaine.

Article 2 — Commande

Toute commande emporte acceptation des présentes conditions et doit faire l'objet d'une validation par le Vendeur. Ce dernier ne garantit pas la disponibilité ou la pérennité des produits. Le Vendeur se réserve le droit de refuser toute commande, notamment les commandes ne respectant pas les unités de livraison définies par le Vendeur. Il est précisé que toute dérogation au contrat/offre de prix (ex : demande insérée dans la commande) doit faire l'objet d'une acceptation expresse du Vendeur qui ne peut résulter d'un simple accusé de réception.

Article 3 — Tarifs et conditions commerciales

Les produits et les prestations de services sont facturés sur la base des tarifs et conditions commerciales en vigueur à la date de la réception de la commande par le Vendeur. Tout ou partie des tarifs et conditions commerciales pourra être modifié par le Vendeur à tout moment au cours du contrat/offre de prix notamment en cas d'événements affectant la production ou la fourniture des produits tels que l'augmentation des prix des matières premières, des fluctuations monétaires, des frais liés à l'acheminement, un renforcement des réglementations applicables ou plus généralement tout événement majorant le coût de revient des produits.

Les prix indiqués sont valables pour un montant net HT de commande minimum tel que précisé dans le tarif applicable. A défaut de précision dans le tarif, ce montant minimum sera de 500 euros net HT. Si le montant minimum n'est pas atteint, le Vendeur se réserve le droit, selon son choix, de refuser la commande ou d'appliquer une somme forfaitaire de 50 euros au titre de participation aux frais de traitement.

Article 4 — Facturation/Paiement

Les factures sont, sauf acceptation particulière du Vendeur dans le respect de la législation applicable, émises à l'expédition.

Sauf stipulations spéciales, les factures du Vendeur sont payables à 30 jours nets à compter de leur date d'émission.

Aucun escompte n'est accordé pour paiement comptant.

Les règlements doivent être adressés à l'adresse figurant sur l'en-tête de la facture.

La date de paiement s'entend de l'encaissement effectif du prix par le Vendeur, et non pas de la date de réception du moyen de paiement.

Seule la compensation légale, telle que résultant du Code Civil, pourra avoir vocation à s'appliquer (à l'exclusion des pénalités ou indemnités), si les conditions pour que cette dernière s'opère sont réunies.

Aucun report d'échéance ne peut être accordé sans consentement préalable et exprès de notre part.

Toute contestation relative à la facturation entre les parties doit intervenir dans les 12 mois à compter de la date de facture. La partie de la facture non litigieuse sera réglée à l'échéance.

Le défaut de paiement d'une facture à son échéance entraîne, à l'expiration de celle-ci :

- l'exigibilité de toutes les sommes restant dues, quels que soient les modes et délais de règlement initialement prévus et y compris les autres factures dues par l'Acheteur même non échues ;
- l'application de pénalités de retard calculées sur la base du taux d'intérêt appliqué par la BCE à son opération de refinancement la plus récente majoré de 10 (dix) points de pourcentage ;
- le droit pour le Vendeur de suspendre l'exécution de toute autre commande en cours et de refuser ou différer toute nouvelle commande émanant de l'Acheteur ;
- l'application de l'indemnité forfaitaire de 40 euros pour frais de recouvrement telle que définie par le Code de Commerce.

Article 5 — Transfert de propriété - Transfert des risques

Le Vendeur conserve la propriété des produits vendus jusqu'à l'encaissement effectif de l'intégralité du prix en principal et accessoire. A défaut le Vendeur bénéficie d'un droit de revendication et de suite.

En tout état de cause, le transfert des risques (notamment les risques de perte et de détérioration des produits) à l'Acheteur est effectif à la date de première présentation des produits sur le lieu de livraison indiqué par l'Acheteur.

Article 6 — Livraison

Sauf accord contraire, le Vendeur désignera un transporteur qui assurera le transport des produits à l'adresse de livraison indiquée par l'Acheteur dans le respect des conditions du Vendeur (notamment zone et délais minimum de livraison). Hormis pour les exportations, le Vendeur prend en charge le transport des produits et en assume la responsabilité en cas de perte ou avarie.

Le Vendeur s'engage à faire ses meilleurs efforts pour livrer les produits dans les délais convenus. En cas de retard fautif du Vendeur, l'Acheteur peut demander l'annulation de la vente correspondante, à l'exclusion de toute demande d'indemnité ou de pénalités, après envoi d'une mise en demeure demeurée infructueuse 15 jours après sa réception par le Vendeur.

La date de réception des produits est actée par un bon de livraison validé par l'Acheteur et intégrant ses éventuelles réserves relatives aux dommages apparents (unité de transport manquante, conditionnement externe défectueux).

L'Acheteur dispose, à compter de la date de livraison :

- vis-à-vis du transporteur d'un délai de 3 jours calendaires pour lui confirmer, par lettre recommandée, les réserves mentionnées sur le bon de livraison,
- vis-à-vis du Vendeur d'un délai de 10 jours calendaires pour lui adresser toutes réclamations relatives à une non-conformité des produits (produit manquant, mauvaise référence etc...).

A défaut, les produits livrés par le Vendeur sont réputés conformes à la commande, notamment en quantité et qualité.

En cas de réserve/réclamation précise, documentée et avérée relative à la délivrance conforme des produits, l'engagement du Vendeur se limite, selon son choix, au seul remplacement des produits ou au remboursement du prix des produits en cause, à l'exclusion de toute autre pénalité ou indemnité.

Article 7 — Garantie – Limitation de Responsabilité

7.1 Garantie/Responsabilité du Vendeur

Sauf stipulation particulière, les produits fournis par le Vendeur bénéficient des seules dispositions impératives applicables le cas échéant en matière de garantie.

Dans le respect de ces dispositions, la responsabilité du Vendeur est limitée, selon le choix du Vendeur, à la réparation, au remplacement ou au remboursement du produit, à l'exclusion de toute pénalité et/ou indemnité. La responsabilité du Vendeur ne saurait être engagée pour tout autre préjudice direct, indirect, matériel, immatériel, consécutif ou non consécutif.

7.2 Responsabilité de l'Acheteur

Sauf validation expresse, préalable et écrite du Vendeur, seuls les documents de spécification du Vendeur s'appliquent aux produits.

L'Acheteur reconnaît être en possession des notices d'utilisation et des précautions d'emploi relatives aux produits vendus et s'engage à les respecter sans réserve. L'Acheteur devra s'assurer, avant de mettre en œuvre un produit ou de préconiser son utilisation dans un cas ou un environnement particulier, que le produit correspond de manière adéquate à l'utilisation envisagée, en procédant à des essais préliminaires.

Dans le respect de la documentation produite, l'Acheteur porte seul l'entière responsabilité de l'utilisation, du stockage et de l'environnement d'utilisation des produits, ainsi que des conseils et préconisations qu'il fournit au regard des produits du Vendeur ce dernier ne pouvant ni vérifier, ni maîtriser ces éléments situés hors de son champ de contrôle.

Article 8 — Propriété intellectuelle

Les droits de propriété intellectuelle attachés aux produits, services ainsi qu'aux matrices, dessins, clichés, outils, études techniques et autres documents réalisés par le Vendeur avec ou sans la collaboration de l'Acheteur, restent, sauf accord exprès contraire, la propriété exclusive du Vendeur, même au cas où un prix aurait été payé par l'Acheteur au titre de ces documents. Ces documents ne peuvent en aucun cas être commercialisés ou partagés sans accord préalable et exprès du Vendeur.

L'Acheteur s'interdit en outre d'utiliser toute marque, logo et autres signes distinctifs appartenant au groupe du Vendeur sans l'autorisation préalable et limitative du Vendeur.

Lorsque le Vendeur concède cette autorisation, l'Acheteur s'engage à respecter les règles relatives à l'utilisation des marques et logos du Vendeur.

Article 9 — Données personnelles

Les données personnelles fournies par l'Acheteur sont utilisées par le Vendeur, responsable de traitement, dans le cadre de la gestion des relations commerciales et de la fourniture d'offres commerciales (selon les choix opérés par l'Acheteur), sur la base légale de l'exécution du contrat avec l'Acheteur, la conformité légale et le consentement des personnes concernées. Aucun profilage individuel n'est opéré dans le cadre de ces traitements. Les données collectées sont utilisées par les équipes du Vendeur ayant à en connaître (en particulier service commercial, marketing et conformité) et peuvent faire l'objet d'un partage avec les sociétés 3M et tierces intervenant dans le cadre de l'exécution du contrat et de l'information commerciale de l'Acheteur. Dans ce cadre, le groupe 3M a assuré la mise en place de contrats types de transfert ou mesures de protections équivalentes permettant des transferts internationaux de données, notamment aux Etats-Unis. Les données collectées ne seront pas conservées au-delà du temps nécessaire au regard des finalités précitées. Les titulaires des données disposent d'un droit d'accès et de rectification, ainsi que de la possibilité de demander la suppression ou la minimisation de leurs données, dans le respect de la finalité initiale de traitement et du droit impératif applicable. Toute demande doit être adressée au contact commercial 3M de l'Acheteur. Les titulaires de données disposent en outre de la faculté de contacter le délégué à la protection des données (Attn. EU Data Protection Officer - 3M Belgium, Hermeslaan 7, B-1831 Diegem, Belgique - Adresse électronique : DPO_EU@mmm.com - Téléphone : +32 2 7224594) ainsi que l'autorité de référence (France : C NIL). Pour plus d'informations sur la politique de 3M en matière de gestion de données personnelles : http://solutions.3mfrance.fr/wps/portal/3M/fr_FR/EU2/Country/Corp/Privacy/

Article 10 — Exportation

Il est entendu que les produits du Vendeur sont destinés au marché français, et peuvent librement circuler dans l'Espace Economique Européen, à l'exclusion de toute possibilité d'export hors de cette zone. En tout état de cause, l'Acheteur opérant un export de produits du Vendeur est pleinement responsable 1/du respect de toutes les restrictions de contrôle à l'importation et à l'exportation ainsi 2/ que la conformité à toutes réglementations locales applicables. L'exportation vers certaines régions ou pays peut constituer une violation de la loi américaine. L'Acheteur déclare et garantit qu'il ne figure sur aucune liste d'organismes ou de personnalités visés par des sanctions ou restrictions telle qu'édictée par les Etats-Unis ou d'autres pays (ni déteu à 50% ou plus par une ou plusieurs parties restreintes) et ne participera directement ou indirectement à aucune transaction impliquant des produits du Vendeur avec des entités ou des personnes soumises à de telles restrictions. Sauf autorisation, l'Acheteur ne transférera ni n'utilisera aucune technologie ni aucun logiciel issu des produits du Vendeur dans le cadre d'activités impliquant des armes nucléaires, chimiques, des installations nucléaires non garanties, des missiles, des véhicules aériens sans équipage, ou véhicules à propulsion nucléaire, ou à des fins militaires ou pour des utilisateurs militaires.

Article 11 — Conformité et éthique

L'Acheteur déclare et garantit qu'il, ainsi que ses affiliés, propriétaires, dirigeants, administrateurs, employés, agents, sous-traitants, consultants, et représentants (ensemble les « Représentants ») satisfont à toutes obligations leur incombant au regard des lois, directives, règles, règlements, ordonnances, nationaux, locaux et internationaux en ce compris, sans limitation, les législations relatives à la lutte contre la corruption (par exemple : toute loi nationale contre la corruption, la Loi américaine relative aux Pratiques de Corruption à l'Etranger, la loi anglaise contre la corruption), à la fiscalité, à la lutte contre le blanchiment d'argent, à la concurrence, au droit commercial, à l'environnement, au transport, à la sécurité, à la santé et à l'emploi (collectivement désignés les « Lois ») qui s'appliquent au Vendeur, à l'Acheteur, et à l'activité de l'une ou l'autre partie, ainsi qu'aux produits et/ou services du Vendeur auxquels se rapporte le présent Accord. L'Acheteur respectera des normes de conduite professionnelle similaires au code de conduite de 3M et aux principes sous-jacents disponibles à l'adresse :

<https://multimedia.3m.com/mws/media/9136540/handbook-fr-pdf>

ainsi que, le cas échéant, celles du Code de responsabilité du fournisseur situé à :

<https://multimedia.3m.com/mws/media/16453610/fre-french-supplier-responsibility-code-2019.pdf>.

L'Acheteur déclare et garantit que ni lui ni ses Représentants n'agiront d'une manière qui pourrait causer une violation des Lois par le Vendeur. L'Acheteur informera immédiatement le Vendeur s'il a connaissance, ou a des éléments lui permettant de supposer, une violation des Lois par elle ou ses Représentants dans le cadre de l'exécution du présent Accord.

Audit de Conformité. Dans le cadre de ses propres efforts pour veiller à ce que ses activités soient menées en conformité avec les Lois, le Vendeur peut choisir de mener un / (des) audit(s) de conformité de l'Acheteur, pendant la durée de leur relation contractuelle et pour les cinq années suivantes. Le Vendeur accordera un préavis raisonnable préalablement à un tel audit, et l'Acheteur coopérera à tout audit de ce type, y compris en mettant les archives de l'Acheteur et de ses Représentants à disposition (documents tel que données, actifs, livres et comptes financiers pertinents), et en permettant l'examen des dites archives. Le Vendeur assumera le coût de l'Audit de Conformité et déterminera, à sa seule discrétion, le champ d'application, la méthodologie, la nature et la durée d'un audit.

Article 12 – Cession

L'Acheteur reconnaît et accepte que le Vendeur pourra librement céder tout ou partie du contrat et/ou commandes y afférentes sur simple notification.

Article 13 — Litiges et droit applicable

En cas de manquement présumé, les parties rechercheront une résolution amiable.

A défaut de résolution amiable, le Tribunal de Commerce de Pontoise sera seul compétent, y compris pour les procédures d'urgence.

Toutes les clauses des présentes conditions générales de vente ainsi que toutes les opérations d'achat et de vente qui y sont visées, sont soumises au droit français.

Article 14 – Identifiants uniques

En application de l'article R541-173 du code de l'environnement, le Vendeur indique les identifiants uniques qui lui sont attribués par les eco-organismes auquel il est affilié.

CITEO - Emballage	FR209036_01OAPE
CITEO - papier graphique	FR209036_03UDOK
ECODDS - déchets diffus spécifiques	FR209036_07YQYO
ECOSYSTEM - ECOLOGIC - DEEE	FR000198_05BJAK (ECOSYSTEM) FR025715_05MVFG (ECOLOGIC)
SCRELEC - batteries	FR000198_063Z5P
VALOBAT - produits et matériaux de construction de bâtiment	FR209036_04QVOQ
ECO MOBILIER - articles de bricolage et de jardin	FR025715_14AKNY





3M France
1 Parvis de l'Innovation
CS 20203
95006 Cergy Pontoise Cedex
www.3mfrance.fr